

SHARP
SHARP ELECTRONICS CORPORATION
Sharp Plaza, Mahwah, New Jersey 07495-1163

OPERATION MANUAL

MANUAL DE OPERACIÓN

SHARP[®]

LIQUID CRYSTAL TELEVISION
TELEVISOR CON PANTALLA DE
CRISTAL LÍQUIDO

OPERATION MANUAL
MANUAL DE OPERACIÓN

IMPORTANT : Please read this operation manual before
starting operating the equipment.
IIMPORTANTE : Lea este manual de operación antes de
comenzar a operar el equipo.

SHARP[®]



(Except LC-32LE451U)



LC-32LE551U LC-39LE551U
LC-32LE451U LC-48LE551U

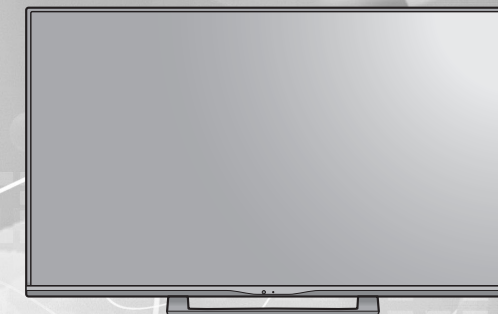

ENGLISH

ESPAÑOL

IMPORTANT INFORMATION

IMPORTANT:

To aid reporting in case of loss or theft, please record the TV's model and serial numbers in the space provided. The numbers are located at the rear and left side of the TV.

Model No. :
Series No. :

WARNING: TO REDUCE THE RISK OF FIRE OR ELECTRIC SHOCK, DO NOT EXPOSE THIS PRODUCT TO RAIN OR MOISTURE.



CAUTION: TO REDUCE THE RISK OF ELECTRIC SHOCK, DO NOT REMOVE COVER (OR BACK). NO USER-SERVICEABLE PARTS INSIDE. REFER SERVICING TO QUALIFIED SERVICE PERSONNEL.



The lightning flash with arrow-head symbol, within an equilateral triangle, is intended to alert the user to the presence of uninsulated "dangerous voltage" within the product's enclosure that may be of sufficient magnitude to constitute a risk of electric shock to persons.



The exclamation point within a triangle is intended to alert the user to the presence of important operating and maintenance (servicing) instructions in the literature accompanying the product.

CAUTION: TO PREVENT ELECTRIC SHOCK, MATCH WIDE BLADE OF PLUG TO WIDE SLOT, FULLY INSERT.

WARNING: FCC Regulations state that any unauthorized changes or modifications to this equipment not expressly approved by the manufacturer could void the user's authority to operate this equipment.

CAUTION: This product satisfies FCC regulations when shielded cables and connectors are used to connect the unit to other equipment. To prevent electromagnetic interference with electric appliances such as radios and televisions, use shielded cables and connectors for connections.

DECLARATION OF CONFORMITY:

SHARP LIQUID CRYSTAL TELEVISION, MODEL LC-32LE551U / LC-32LE451U / LC-39LE551U / LC-48LE551U

This device complies with Part 15 of the FCC Rules. Operation is subject to the following two conditions:

(1) This device may not cause harmful interference, and (2) this device must accept any interference received, including interference that may cause undesired operation.

RESPONSIBLE PARTY:

SHARP ELECTRONICS CORPORATION
Sharp Plaza, Mahwah, New Jersey 07495-1163
TEL: 1-800-BE-SHARP

For Business Customers: URL <http://www.sharppusa.com>

INFORMATION:

This equipment has been tested and found to comply with the limits for a Class B digital device, pursuant to Part 15 of the FCC Rules. These limits are designed to provide reasonable protection against harmful interference in a residential installation. This equipment generates, uses and can radiate radio frequency energy and, if not installed and used in accordance with the instructions, may cause harmful interference to radio communications. However, there is no guarantee that interference will not occur in a particular installation. If this equipment does cause harmful interference to radio or television reception, which can be determined by turning the equipment off and on, the user is encouraged to try to correct the interference by one or more of the following measures:

- Reorient or relocate the receiving antenna.
- Increase the separation between the equipment and receiver.
- Connect the equipment into an outlet on a circuit different from that to which the receiver is connected.
- Consult the dealer or an experienced radio/TV technician for help.

FCC Compliance Statement

This device complies with part 15 of the FCC Rules. Operation is subject to the following two conditions: (1) This device may not cause harmful interference, and (2) this device must accept any interference received, including interference that may cause undesired operation.

Wireless Radio

For product available in the USA/Canada market, only channel 1-11 can be operated. Selection of other channels is not possible. This device is going to be operated in 5.15-5.25GHz frequency range, it is restricted in indoor environment only.

Important: Any changes or modifications not expressly approved by the party responsible for compliance could void the user's authority to operate the equipment.

FCC Radiation Exposure Statement: This equipment complies with FCC radiation exposure limits set forth for an uncontrolled environment. This equipment should be installed and operated with minimum distance 20cm between the radiator & your body.

Industry Canada Statement

This Class B digital apparatus complies with CAN ICES-003(B)/NMB-3(B)

Wireless Radio

For product available in the USA/Canada market, only channel 1-11 can be operated. Selection of other channels is not possible.

The device could automatically discontinue transmission in case of absence of information to transmit, or operational failure.

Note that this is not intended to prohibit transmission of control or signaling information or the use of repetitive codes where required by the technology.

Important: Any changes or modifications not expressly approved by the party responsible for compliance could void the user's authority to operate the equipment.

IC Radiation Exposure Statement: This device complies with IC RSS-210 rules; Operation is subject to the following two conditions:

(1) This device may not cause harmful interference, and (2) this device must accept interference received, including interference that may cause undesired operation.

"Note to CATV system installer: This reminder is provided to call the CATV system installer's attention to Article 820 of the National Electrical Code that provides guidelines for proper grounding and, in particular, specifies that the cable ground shall be connected to the grounding system of the building, as close to the point of cable entry as practical."

This product qualifies for ENERGY STAR when "Home Mode" is selected for "Easy Setup". Setting "Easy Setup" to "Home Mode" allows the TV to achieve an energy-saving status for household use.

DEAR SHARP CUSTOMER

Thank you for your purchase of the Sharp Liquid Crystal Television. To ensure safety and many years of trouble-free operation of your product, please read the Important Safety Instructions carefully before using this product.

IMPORTANT SAFETY INSTRUCTIONS

Electricity is used to perform many useful functions, but it can also cause personal injuries and property damage if improperly handled. This product has been engineered and manufactured with the highest priority on safety. However, improper use can result in electric shock and/or fire. In order to prevent potential danger, please observe the following instructions when installing, operating and cleaning the product. To ensure your safety and prolong the service life of your Liquid Crystal Television, please read the following precautions carefully before using the product.

- 1) Read these instructions.
- 2) Keep these instructions.
- 3) Heed all warnings.
- 4) Follow all instructions.
- 5) Do not use this apparatus near water.
- 6) Clean only with dry cloth.
- 7) Do not block any ventilation openings. Install in accordance with the manufacturer's instructions.
- 8) Do not install near any heat sources such as radiators, heat registers, stoves, or other apparatus (including amplifiers) that produce heat.
- 9) Do not defeat the safety purpose of the polarized or grounding-type plug. A polarized plug has two blades with one wider than the other. A grounding type plug has two blades and a third grounding prong. The wide blade or the third prong are provided for your safety. If the provided plug does not fit into your outlet, consult an electrician for replacement of the obsolete outlet.
- 10) Protect the power cord from being walked on or pinched particularly at plugs, convenience receptacles, and the point where they exit from the apparatus.
- 11) Only use attachments/accessories specified by the manufacturer.
- 12) Use only with the cart, stand, tripod, bracket, or table specified by the manufacturer, or sold with the apparatus. When a cart is used, use caution when moving the cart/apparatus combination to avoid injury from tip-over.
- 13) Unplug this apparatus during lightning storms or when unused for long periods of time.
- 14) Refer all servicing to qualified service personnel. Servicing is required when the apparatus has been damaged in any way, such as power-supply cord or plug is damaged, liquid has been spilled or objects have fallen into the apparatus, the apparatus has been exposed to rain or moisture, does not operate normally, or has been dropped.



Additional Safety Information

- 15) Power Sources—This product should be operated only from the type of power source indicated on the marking label. If you are not sure of the type of power supply to your home, consult your product dealer or local power company. For products intended to operate from battery power, or other sources, refer to the operating instructions.
- 16) Overloading—Do not overload wall outlets, extension cords, or integral convenience receptacles as this can result in a risk of fire or electric shock.
- 17) Object and Liquid Entry—Never push objects of any kind into this product through openings as they may touch dangerous voltage points or short-out parts that could result in a fire or electric shock. Never spill liquid of any kind on the product.
- 18) Damage Requiring Service—Unplug this product from the wall outlet and refer servicing to qualified service personnel under the following conditions:
 - a) When the AC cord or plug is damaged,
 - b) If liquid has been spilled, or objects have fallen into the product,
 - c) If the product has been exposed to rain or water,
 - d) If the product does not operate normally by following the operating instructions.Adjust only those controls that are covered by the operating instructions as an improper adjustment of other controls may result in damage and will often require extensive work by a qualified technician to restore the product to its normal operation,

IMPORTANT SAFETY INSTRUCTIONS

- e) If the product has been dropped or damaged in any way, and
 - f) When the product exhibits a distinct change in performance - this indicates a need for service.
- 19) Replacement Parts—When replacement parts are required, be sure the service technician has used replacement parts specified by the manufacturer or have the same characteristics as the original part. Unauthorized substitutions may result in fire, electric shock, or other hazards.
 - 20) Safety Check—Upon completion of any service or repairs to this product, ask the service technician to perform safety checks to determine that the product is in proper operating condition.
 - 21) Wall or ceiling mounting—When mounting the product on a wall or ceiling, be sure to install the product according to the method recommended by the manufacturer.

- Outdoor Antenna Grounding — If an outside antenna is connected to the television equipment, be sure the antenna system is grounded so as to provide some protection against voltage surges and built-up static charges. Article 810 of the National Electrical Code, ANSI/NFPA 70, provides information with regard to proper grounding of the mast and supporting structure, grounding of the lead-in wire to an antenna discharge unit, size of grounding conductors, location of antenna-discharge unit, connection to grounding electrodes, and requirements for the grounding electrode.

EXAMPLE OF ANTENNA GROUNDING AS PER NATIONAL ELECTRICAL CODE, ANSI/NFPA 70

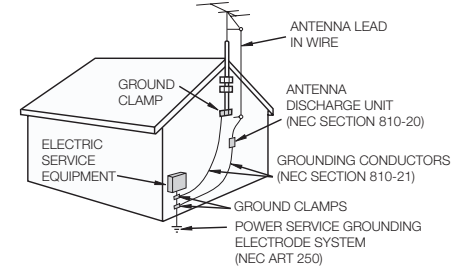

NEC — NATIONAL ELECTRICAL CODE

- Water and Moisture — Do not use this product near water - for example, near a bath tub, wash bowl, kitchen sink, or laundry tub; in a wet basement; or near a swimming pool; and the like.
- Stand — Do not place the product on an unstable cart, stand, tripod or table. Placing the product on an unstable base can cause the product to fall, resulting in serious personal injuries as well as damage to the product. Use only a cart, stand, tripod, bracket or table recommended by the manufacturer or sold with the product. When mounting the product on a wall, be sure to follow the manufacturer's instructions. Use only the mounting hardware recommended by the manufacturer.
- Selecting the location — Select a place with no direct sunlight and good ventilation.
- Ventilation — The vents and other openings in the cabinet are designed for ventilation. Do not cover or block these vents and openings since insufficient ventilation can cause overheating and/or shorten the life of the product. Do not place the product on a bed, sofa, rug or other similar surface, since they can block ventilation openings. This product is not designed for built-in installation; do not place the product in an enclosed place such as a bookcase or rack, unless proper ventilation is provided or the manufacturer's instructions are followed.
- The front panel used in this product is made of glass. Therefore, it can break when the product is dropped or applied with impact. Be careful not to be injured by broken glass pieces in case the panel breaks.
- Heat — The product should be situated away from heat sources such as radiators, heat registers, stoves, or other products (including amplifiers) that produce heat.
- Lightning — For added protection for this television equipment during a lightning storm, or when it is left unattended and unused for long periods of time, unplug it from the wall outlet and disconnect the antenna. This will prevent damage to the equipment due to lightning and power-line surges.
- Power Lines — An outside antenna system should not be located in the vicinity of overhead power lines or other electric light or power circuits, or where it can fall into such power lines or circuits. When installing an outside antenna system, extreme care should be taken to keep from touching such power lines or circuits as contact with them might be fatal.
- To prevent fire, never place any type of candle or flames on the top or near the TV set.

IMPORTANT SAFETY INSTRUCTIONS

- To prevent fire or shock hazard, do not place the AC cord under the TV set or other heavy items.
- Do not display a still picture for a long time, as this could cause an afterimage to remain.
- To prevent fire or shock hazard, do not expose this product to dripping or splashing. No objects filled with liquids, such as vases, should be placed on the product.
- Do not insert foreign objects into the product. Inserting objects in the air vents or other openings may result in fire or electric shock. Exercise special caution when using the product around children.



Caring for the cabinet

- Use a soft cloth (cotton, flannel, etc.) and gently wipe the surface of the cabinet.
 - Using a chemical cloth (wet/dry sheet type cloth, etc.) may deform the components of the main unit cabinet or cause cracking.
 - Wiping with a hard cloth or using strong force may scratch the surface of the cabinet.
 - If the cabinet is very dirty, wipe with a soft cloth (cotton, flannel, etc.) soaked in neutral detergent diluted with water and thoroughly wrung out, and then wipe with a soft dry cloth.
 - Avoid using benzene, thinner, and other solvents, as these may deform the cabinet and cause the paint to peel off.
 - Do not apply insecticides or other volatile liquids.
- Also, do not allow the cabinet to remain in contact with rubber or vinyl products for a long period of time. Plasticizers inside the plastic may cause the cabinet to deform and cause the paint to peel off.

Caring for the front panel

- Turn off the main power and unplug the AC cord from the wall outlet before handling.
- Gently wipe the surface of the front panel with a soft cloth (cotton, flannel, etc.). To protect the front panel, do not use a dirty cloth, liquid cleaners, or a chemical cloth (wet/dry sheet type cloth, etc.). This may damage the surface of the front panel.
- Wiping with a hard cloth or using strong force may scratch the surface of the front panel.
- Use a soft damp cloth to gently wipe the front panel when it is really dirty. (It may scratch the surface of the front panel when wiped strongly.)
- If the front panel is dusty, use an anti-static brush, which is commercially available, to clean it.
- To avoid scratching the frame or screen, please use a soft, lint free cloth for cleaning. Approved cleaning cloths are available directly from Sharp in single (00Z-LCD-CLOTH) or triple (00Z-LCD-CLOTH-3) packs. Call 1-800-BE-SHARP for ordering.

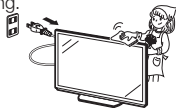

WARNING

DO NOT INGEST BATTERY, CHEMICAL BURN HAZARD

"This product contains a coin/button cell battery. If the coin/button cell battery is swallowed, it can cause severe internal burns in just 2 hours and can lead to death. Keep new and used batteries away from children. If the battery compartment does not close securely, stop using the product and keep it away from children. If you think batteries might have been swallowed or placed inside any part of the body, seek immediate medical attention."

CHILD SAFETY: PROPER TELEVISION PLACEMENT MATTERS



THE CONSUMER ELECTRONICS INDUSTRY CARES

- Manufacturers, retailers and the rest of the consumer electronics industry are committed to making home entertainment safe and enjoyable.
- As you enjoy your television, please note that all televisions – new and old- must be supported on proper stands or installed according to the manufacturer's recommendations. Televisions that are inappropriately situated on dressers, bookcases, shelves, desks, speakers, chests, carts, etc., may fall over, resulting in injury.

TUNE IN TO SAFETY

- **ALWAYS** follow the manufacturer's recommendations for the safe installation of your television.
- **ALWAYS** read and follow all instructions for proper use of your television.
- **NEVER** allow children to climb on or play on the television or the furniture on which the television is placed.
- **NEVER** place the television on furniture that can easily be used as steps, such as a chest of drawers.
- **ALWAYS** install the television where it cannot be pushed, pulled over or knocked down.
- **ALWAYS** route cords and cables connected to the television so that they cannot be tripped over, pulled or grabbed.

WALL OR CEILING MOUNT YOUR TELEVISION

- **ALWAYS** contact your retailer about professional installation if you have any doubts about your ability to safely mount your television.
 - **ALWAYS** use a mount that has been recommended by the television manufacturer and has a safety certification by an independent laboratory (such as UL, CSA, ETL).
 - **ALWAYS** follow all instructions supplied by the television and mount manufacturers.
 - **ALWAYS** make sure that the wall or ceiling where you are mounting the television is appropriate.
- Some mounts are not designed to be mounted to walls and ceilings with steel studs or cinder block construction. If you are unsure, contact a professional installer.
- Televisions can be heavy. A minimum of two people is required for a wall or ceiling mount installation.

MOVING AN OLDER TELEVISION TO A NEW PLACE IN YOUR HOME

- Many new television buyers move their older CRT televisions into a secondary room after the purchase of a flat-panel television. Special care should be made in the placement of older CRT televisions.
- **ALWAYS** place your older CRT television on furniture that is sturdy and appropriate for its size and weight.
- **NEVER** place your older CRT television on a dresser where children may be tempted to use the drawers to climb.
- **ALWAYS** make sure your older CRT television does not hang over the edge of your furniture.





CE.org/safety

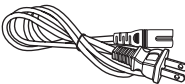

Accessories

Supplied Accessories

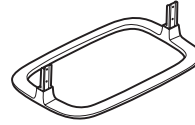
Make sure the following accessories are provided with the product.

Remote control unit	AC cord	Connection guide
		
Stand unit	Stand screws (4 pieces)	AAA batteries (2 pieces)
		
■ Operation manual (this publication)		

NOTE

- Always use the AC cord supplied with the TV.
- The illustrations above are for explanation purposes and may vary slightly from the actual accessories.

Contents

IMPORTANT INFORMATION	1	Watching TV	12
DEAR SHARP CUSTOMER	2	Turning On/Off the Power	12
IMPORTANT SAFETY INSTRUCTIONS	2	Initial Installation	12
Accessories	4	Direct Button Operation	14
Supplied Accessories	4	On-Screen Display Menu	17
Contents	4	On-Screen Display Menu (Main menu)	17
QUICK REFERENCE	5	On-Screen Display Menu Operation	17
Attaching the Stand	5	Menu Operation Buttons	17
QUICK INSTALLATION TIPS	5	Menu Items	18
Installing Batteries in the Remote Control		Picture menu	19
Unit	6	Audio menu	20
Preparation	6	Setup menu	21
Using the Remote Control Unit	6	Closed Caption menu	23
Antennas	6	Channel menu	23
Part Names	7	Sleep Timer menu	23
TV (Front)	7	Enjoying Photo/Music/Movie Playback	24
TV (Control Panel)	7	Connecting a USB Memory Device/USB	
TV (Rear)	7	Hard Drive	24
Remote Control Unit	8	Selecting the Folders to Play Back	24
Introduction to Connections	9	Viewing Photos	25
Experiencing HD Images	9	Playing Music	26
Types of Connection	9	Watching Movies	26
Displaying an External Equipment Image	9	Appendix	27
One Key Function	9	Troubleshooting	28
Connecting to External Equipment	10	Specifications	30
Connecting a Blu-ray Disc/DVD Player or		TV	30
HD Cable/Satellite Set-top Box	10	Dimensional Drawings	31
Connecting a VCR, Game Console,		Trademarks	32
Camcorder or Cable/Satellite Set-top Box ...	10		
Connecting a Surround System/Audio			
System	11		
Connecting a PC/Smartphone	11		

Dimensional Drawings

- The dimensional drawings for the LCD TV set are shown on the inside back cover.
- The illustrations and on-screen displays in this operation manual are for explanation purposes and may vary slightly from the actual operations.
- The examples used throughout this manual are based on the LC-48LE551U model.

QUICK REFERENCE

Attaching the Stand

- Before attaching (or detaching) the stand, unplug the AC cord.
- Before performing work spread cushioning over the base area to lay the TV on. This will prevent it from being damaged.

CAUTION

- **Be sure to follow the instructions. Incorrect installation of the stand may result in the TV falling over.**

- 1 Confirm that there are 4 screws supplied with the stand unit.
- 2 Put the TV face down on a safe surface that is covered by a soft and smooth cloth.
- 3 Attach the TV stand to the bottom of the TV.

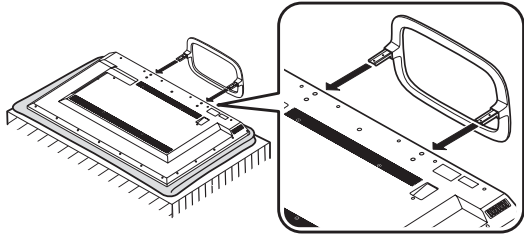

- 4 Fasten the 4 screws by using a crosshead screwdriver.

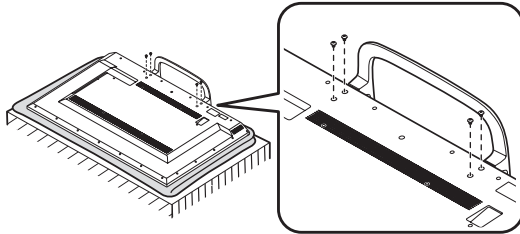

CAUTION

- **Do not push too hard or put excessive pressure to the stand neck to avoid damage to the TV.**
- **Do not remove the stand from the TV unless using an optional wall mount bracket to mount it.**
- **After attaching the stand to the TV, do not hold the stand when you put up, set up, move or lay down the TV.**

NOTE

- To detach the stand, perform the steps in reverse order.

QUICK INSTALLATION TIPS

- 1 Attach your antenna to the back of the television. (See page 6.)
- 2 Connect the AC plug for the television into the AC outlet.
 - Place the TV close to the AC outlet, and keep the power plug within reach.

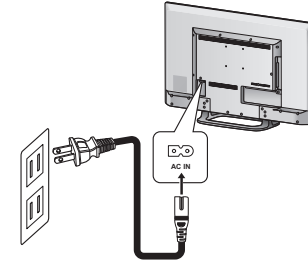

NOTE

- **TO PREVENT RISK OF ELECTRIC SHOCK, DO NOT TOUCH UN-INSULATED PARTS OF ANY CABLES WITH THE AC CORD CONNECTED.**

- 3 When turning on the TV for the first time, press **POWER** on the TV.

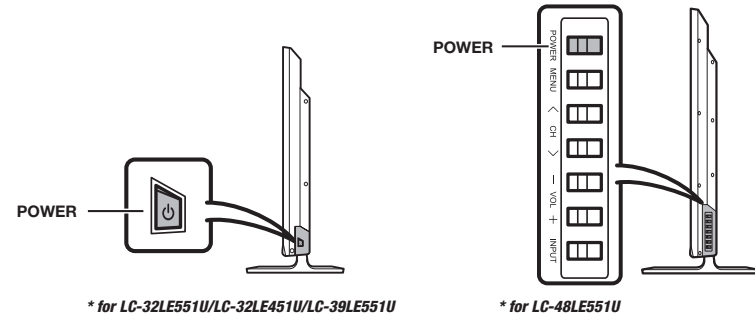

- 4 Insert the batteries into the remote control unit. (See page 6.)

NOTE

- Speakers cannot be detached from the TV.
- The TV angle cannot be adjusted.

QUICK REFERENCE

Installing Batteries in the Remote Control Unit

If the remote control fails to operate TV functions, replace the batteries in the remote control unit.

- 1 Open the battery cover.

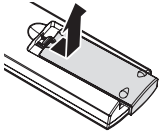

- 2 Insert two "AAA" size batteries.

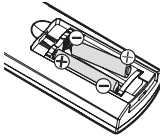

- Place the batteries with their terminals corresponding to the (+) and (-) indications in the battery compartment.

- 3 Close the battery cover.

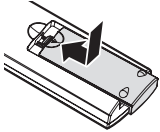

CAUTION

Improper use of batteries can result in chemical leakage or explosion. Be sure to follow the instructions below.

- Do not mix batteries of different types. Different types of batteries have different characteristics.
- Do not mix old and new batteries. Mixing old and new batteries can shorten the life of new batteries or cause chemical leakage in old batteries.
- Remove batteries as soon as they are worn out. Chemicals that leak from batteries that come in contact with skin can cause a rash. If you find any chemical leakage, wipe thoroughly with a cloth.
- The batteries supplied with this product may have a shorter life expectancy due to storage conditions.
- If you will not be using the remote control unit for an extended period of time, remove batteries from it.

Using the Remote Control Unit

Use the remote control unit by pointing it towards the remote control sensor on the TV. Objects between the remote control unit and the remote control sensor may prevent proper operation.

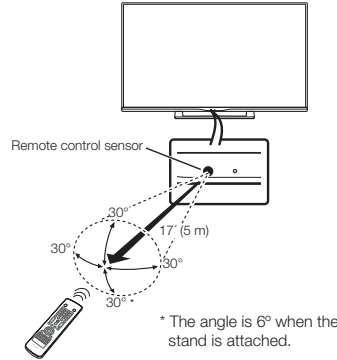

■ Cautions regarding the remote control unit

- Do not expose the remote control unit to shock. In addition, do not expose the remote control unit to liquids, and do not place it in an area with high humidity.
- Do not install or place the remote control unit under direct sunlight. The heat may cause deformation of the remote control unit.
- The remote control unit may not work properly if the remote control sensor on the TV is under direct sunlight or strong lighting. In such cases, change the angle of the lighting or the TV, or operate the remote control unit closer to the remote control sensor.

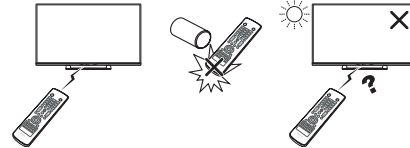

IMPORTANT:

IF THE UNIT DOES NOT POWER ON - UNPLUG THE TELEVISION FROM THE OUTLET AND REPEAT THE INSTALLATION STEPS.

IF YOU STILL ENCOUNTER NO POWER, PLEASE CONTACT US AT 1-800-BE-SHARP.

Preparation

Antennas

To enjoy a clearer picture, use an outdoor antenna. The following is a brief explanation of the types of connections that are used for a coaxial cable. If your outdoor antenna uses a 75-ohm coaxial cable with an F-type connector, plug it into the antenna terminal at the rear of the TV set. For connecting the antenna cable to the TV, use commercially available cables.

Connecting Antenna Cable

- Connect the antenna cable to the TV using one of the methods in the illustration as shown (1, 2, 3 or 4).

- 1 Cable without a CATV converter



- 2 VHF/UHF antenna



- 3 Combination VHF/UHF antenna

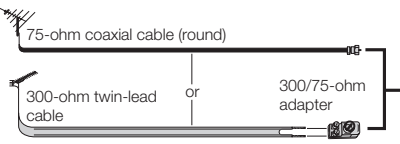

- 4 Separate VHF/UHF antenna

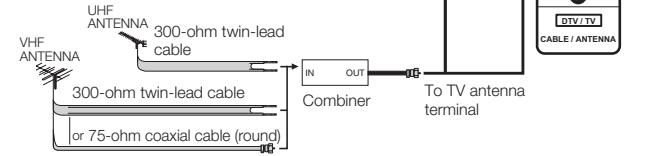

1. A 75-ohm system is generally a round cable with F-type connector that can easily be attached to a terminal without tools.
2. A 300-ohm system is a flat "twin-lead" cable that can be attached to a 75-ohm terminal through a 300/75-ohm adapter.

NOTICE F-type connector should be finger-tightened only.

When connecting the RF cable to the TV set, do not tighten F-type connector with tools. If tools are used, it may cause damage to your TV set. (The breaking of internal circuit, etc.)

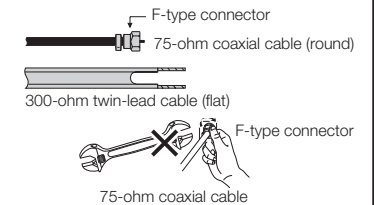

Part Names

TV (Front)

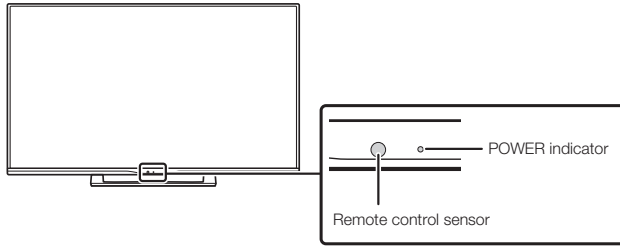

TV (Control Panel)

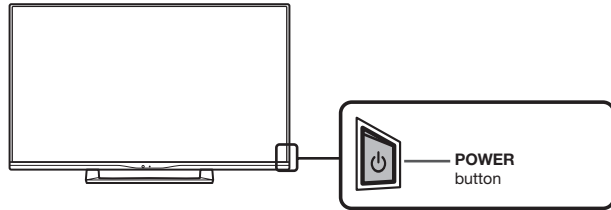

* for LC-32LE551U/LC-32LE451U/LC-39LE551U

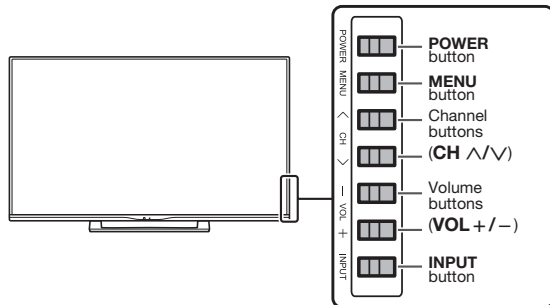

* for LC-48LE551U

NOTE

- For more information on *One Key Function*, please refer to page 9.

TV (Rear)

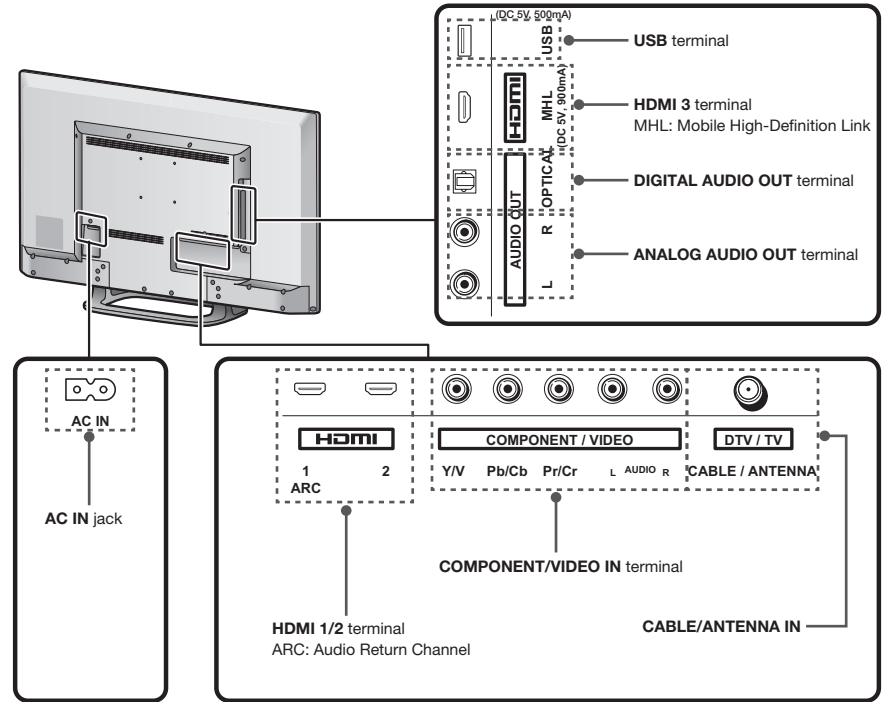

*1 See pages 9 to 11 for external equipment connection.

NOTE

- The OSD illustrations of the terminals are for explanation purposes and may vary slightly from the actual products.
 - ❖ For 48" TV model (LC-48LE551U) is equipped with 3 HDMI (HDMI-1, HDMI-2 and HDMI-3(Side)).
 - ❖ For 32" & 39" TV models (LC-32LE551U/ LC-32LE451U/ LC-39LE551U) are equipped with 2 HDMI (HDMI-1 and HDMI-2(Side)).

Part Names

Remote Control Unit

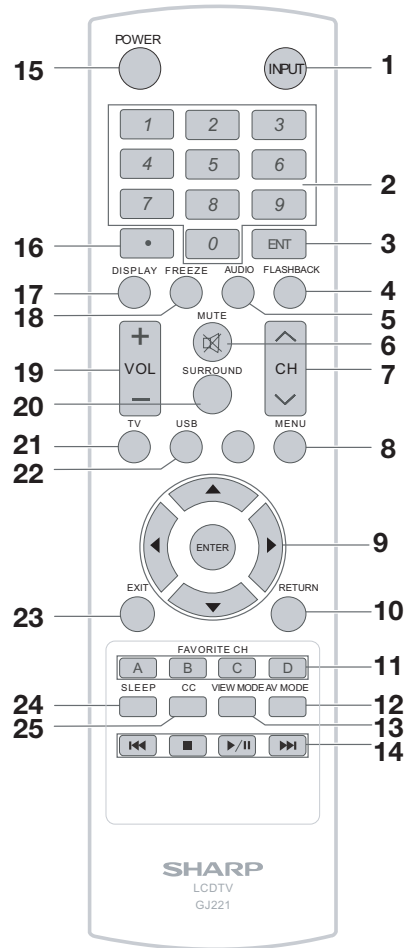

- 1 INPUT:** Select a TV input source. (See page 9.)
- 2 0-9:** Set the channel.
- 3 ENT:** Jump to a channel after selecting with the **0-9** buttons.
- 4 FLASHBACK:** Press to switch to the previously tuned channel or external input mode. Press again to switch back to the currently tuned channel or external input mode.
- 5 AUDIO:** Select the sound mode. (See page 15.)
- 6 MUTE:** Mute the sound.
- 7 CH ^/V:** Select the channel.
- 8 MENU:** Display the menu screen. (See page 17.)
- 9 ▲/▼/◀/▶, ENTER:** Select a desired item on the screen.
- 10 RETURN:** Return to the previous menu screen.
- 11 FAVORITE CH:** Select to view the preset favorite channels. While watching, you can toggle the selected channels by pressing **A, B, C** and **D**.
- 12 AV MODE:** Select the picture mode. (See page 19.)
- 13 VIEW MODE:** Select the aspect ratio. (See page 16.)
- 14 ◀◀ ◻ ▶▶:** Only for USB.
- 15 POWER:** Switch the power on or enters standby mode. (See page 12.)
- 16 • (DOT):** (See page 14.)
- 17 DISPLAY:** Display the current channel (or input source) information on the screen.
- 18 FREEZE:** Set the still image. Press again to return to normal screen.
- 19 VOL +/-:** Set the volume. (See page 14.)
- 20 SURROUND:** Direct select the surround setting: "Movie", "News" or "Off". (See page 20.)
- 21 TV:** Direct switch TV source.
- 22 USB:** Direct switch USB source.
- 23 EXIT:** Turn off the menu screen.

- 24 SLEEP:** Set a time when the TV automatically switches to standby. (See page 23.)
- 25 CC:** Select the closed caption mode. (See page 23.)

NOTE

- When using the remote control unit, point it at the TV.

Introduction to Connections

Experiencing HD Images

In HDTV without an HD source is just an ordinary TV. To enjoy HD images on the TV, you should get HD programming from the following:

- Over-the-air broadcasting via HD quality antenna
- HD cable/satellite subscription
- HD compatible external equipment.

NOTE

• For information on updating to HD programming, ask your cable/satellite service provider.

Types of Connection

For connecting the TV to external equipment, use commercially available cables.

• The illustrations of the terminals are for explanation purposes and may vary slightly from the actual products.

■ Connecting to video equipment or PC

Image quality differs depending on the terminal used. To enjoy clearer images, check the output terminals of your external equipment and use its appropriate terminals for higher quality images.

Image Quality	Terminal on the TV	Cable	Terminal on external equipment	
HD Quality	HDMI 1 2 MHL	HDMI-certified cable	HDMI	→ Pages 10, 11
	COMPONENT / VIDEO Y/V Pb/Cb Pr/Cr L AUDIO R	RCA audio to Ø 3.5 mm stereo minijack cable	AUDIO	→ Pages 10, 11
	HDMI 1 2 MHL	DVI-HDMI conversion cable	DVI OUT	
	COMPONENT / VIDEO Y Pb Pr COMPONENT R L AUDIO	Component video cable	Y Pb Pr COMPONENT R L AUDIO	→ Page 10
	COMPONENT / VIDEO Y/V Pb/Cb Pr/Cr L AUDIO R	Audio cable	R L AUDIO VIDEO	→ Page 10
Standard Quality	COMPONENT / VIDEO Y/V Pb/Cb Pr/Cr L AUDIO R	AV cable	R L AUDIO VIDEO	→ Page 10

■ Connecting to audio equipment

Terminal on the TV	Cable	Terminal on external equipment	
AUDIO OUT OPTICAL L R OPTICAL	Optical fiber cable	OPTICAL DIGITAL AUDIO INPUT	→ Page 11
AUDIO OUT OPTICAL L R OPTICAL	Audio cable	R L ANALOG AUDIO IN	→ Page 11

Displaying an External Equipment Image

To view external source images, select the input source by pressing **INPUT** on the remote control unit or on the TV.

NOTE

• The **INPUT** button is only available on LC-48LE551U control panel.

Example

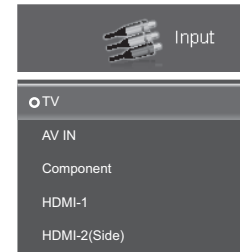

- 1 Press **INPUT**.
 - The INPUT list screen displays.
- 2 Press **▲/▼** to select the input source.
 - You can also select the input source by pressing **INPUT**. Each time **INPUT** is pressed, the input source toggles.

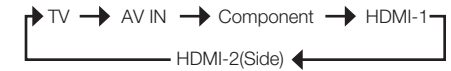

- An image from the selected source automatically displays.
- If the corresponding input is not plugged in, you cannot change the input. Be sure to connect the equipment beforehand.

One Key Function

Besides powering the TV on and off ("Turning On/Off the Power" on page 12), you can also use **POWER** to directly access the INPUT menu, select the channel, and adjust the volume level.

- 1 Press **POWER** on the control panel to turn on the TV.
- 2 Press **POWER** again to display the ONE KEY menu.
- 3 Do one of the following:
 - To change the input source, press **POWER** repeatedly to select the desired input source. Then press and hold **POWER** to confirm the selection.
 - To change the channel, press **POWER** repeatedly to highlight **Channel**. Then press and hold **POWER** to display the **Channel Up/Channel Down** submenu and press **POWER** repeatedly to toggle the selection. Once selected, press and hold **POWER** to select the desired channel.
 - To adjust the volume level, press **POWER** repeatedly to highlight **Volume**. Then press and hold **POWER** to display the **Volume Up/Volume Down** submenu and press **POWER** repeatedly to toggle the selection. Once selected, press and hold **POWER** to adjust the volume level at your preference.

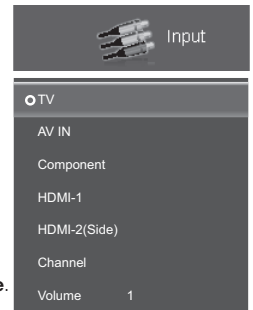

NOTE

- For One Key function, the channel selection option is only available when the input source is set to "TV".
- The OSD illustrations of the terminals are for explanation purposes and may vary slightly from the actual products.
 - ❖ For 48" TV model (LC-48LE551U) is equipped with 3 HDMI(HDMI-1, HDMI-2 and HDMI-3(Side)).
 - ❖ For 32" & 39" TV models (LC-32LE551U/ LC-32LE451U/ LC-39LE551U) are equipped with 2 HDMI(HDMI-1 and HDMI-2(Side)).

Connecting to External Equipment

You can connect many types of external equipment to your TV. To view external source images, select the input source from **INPUT** on the remote control unit or on the TV. (See pages 9 and 14.)

For connecting the TV to external equipment, use commercially available cables.

CAUTION

- To protect equipment, always turn off the TV before connecting any external equipment.
- Please read the relevant operation manual (Blu-ray disc player, etc.) carefully before making connections.

Connecting a Blu-ray Disc/DVD Player or HD Cable/Satellite Set-top Box

When using an HDMI cable (HDMI IN 1, 2, or 3):

- The HDMI (High Definition Multimedia Interface) terminal is an audio-video interface that enables a connection for audio and video signals using a single cable. The HDMI IN terminal supports high-resolution video input.

- Blu-ray disc player
- DVD player
- HD cable/satellite set-top box

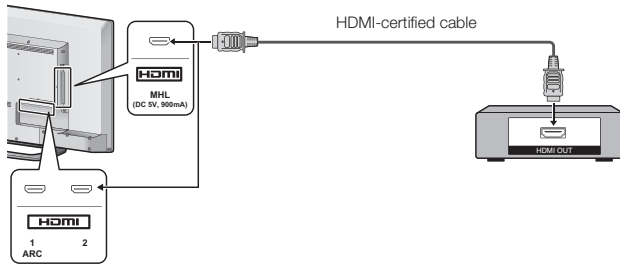

NOTE

- To enjoy 1080p display capability, connect your external equipment using an HDMI-certified cable or a component cable and set the equipment to 1080p output.
- Supported Audio format: Linear PCM, Dolby Digital, DTS, sampling rate 32/44.1/48kHz.
- When you connect ARC-compatible equipment, use HDMI IN 1.

When using a DVI-HDMI conversion cable (HDMI IN 1, 2, or 3):

- Blu-ray disc player
- DVD player
- HD cable/satellite set-top box

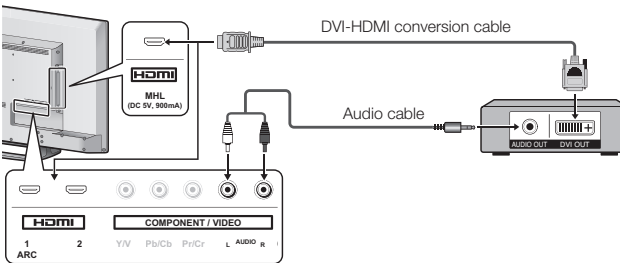

NOTE

- When using a DVI-HDMI conversion cable, you should make an analog audio connection. In this case, in addition to connecting a DVI-HDMI conversion cable to the HDMI IN 2 terminal, connect an audio cable to the AUDIO IN terminal.

When using a Component cable (COMPONENT IN):

- Blu-ray disc player
- DVD player
- HD cable/satellite set-top box

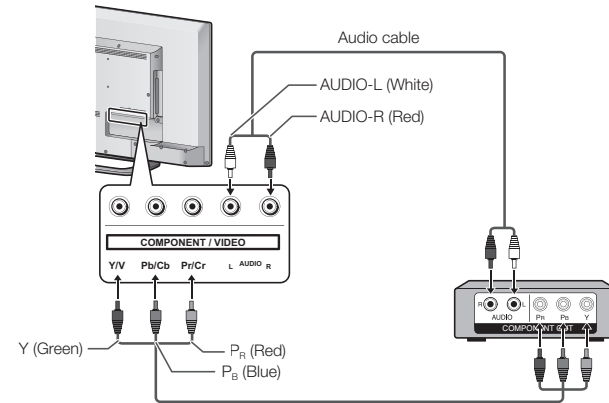

NOTE

- To enjoy 1080p display capability, connect your external equipment using an HDMI-certified cable or a component cable and set the equipment to 1080p output.

Connecting a VCR, Game Console, Camcorder or Cable/Satellite Set-top Box

When using a Composite cable (COMPONENT/VIDEO):

- Game console
- VCR
- Camcorder
- Cable/Satellite set-top box

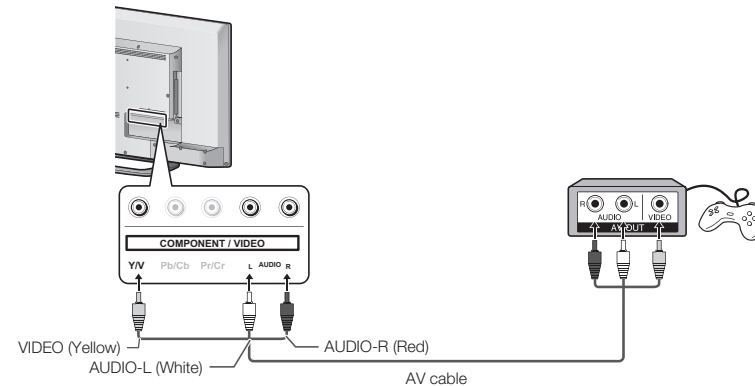

Connecting to External Equipment

Connecting a Surround System/Audio System

■ When connecting an AV amplifier for a surround system

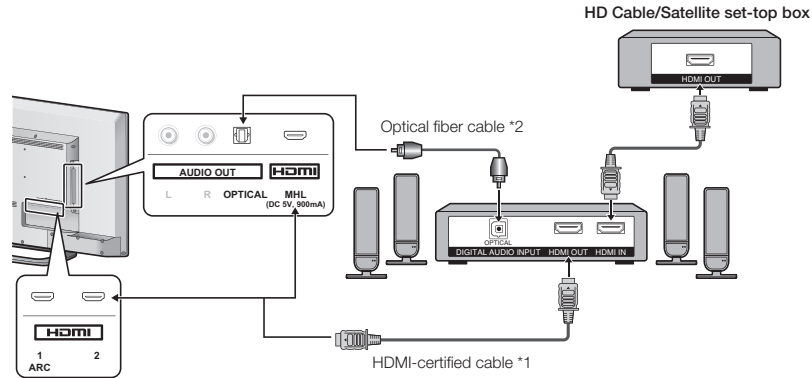

- Letting the TV output the audio to an AV amplifier:
 *1 When you connect ARC-compatible equipment, use the HDMI IN 1 terminal.
 *2 If the equipment to be connected is not compatible with the ARC, connect an optical fiber cable.

NOTE

- If the image is not in sync with the audio, check the settings of the connected surround system.

■ When connecting an audio amplifier

It is possible to output audio through the DIGITAL AUDIO OUT terminal.

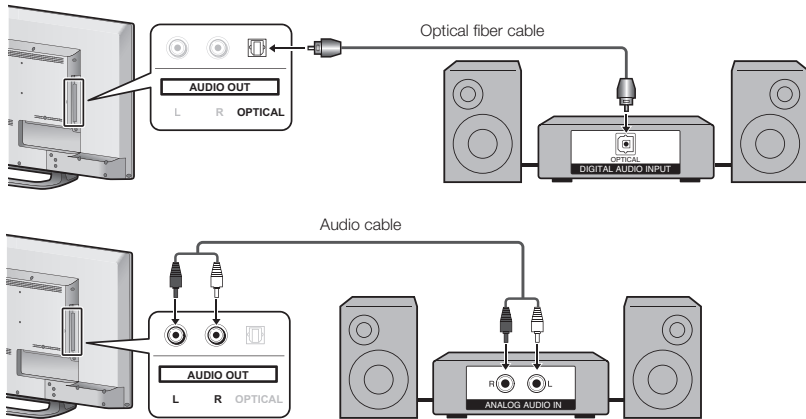

Connecting a PC/Smartphone

■ When using an HDMI cable (HDMI IN 1, 2, or 3):

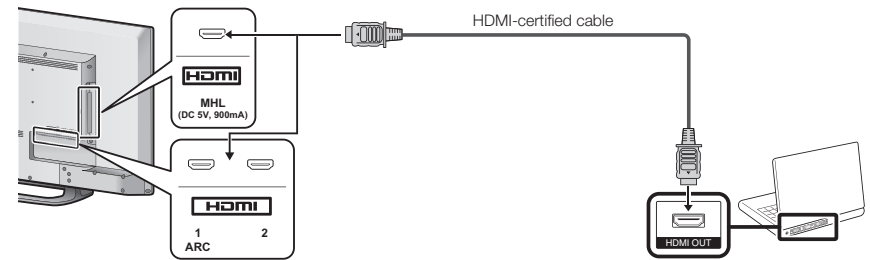

NOTE

- The HDMI IN terminals only support digital signal.

■ When using a DVI-HDMI conversion cable (HDMI IN 1, 2, or 3):

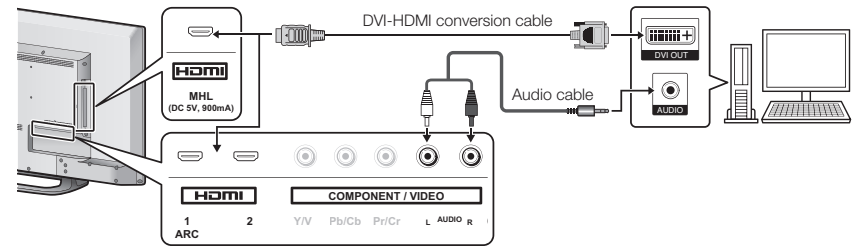

NOTE

- When using a DVI-HDMI conversion cable, you should make an analog audio connection. In this case, in addition to connecting a DVI-HDMI conversion cable to the HDMI IN 2 terminal, connect an audio cable to the AUDIO IN terminal.

■ When using a MHL cable (HDMI IN Side):

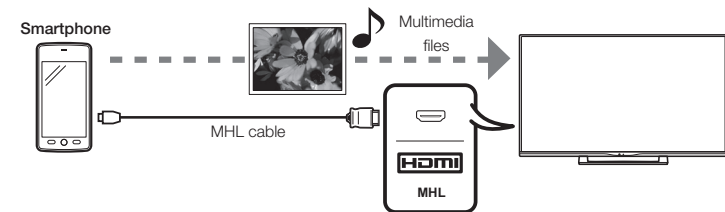

NOTE

- With Mobile High-Definition Link (MHL) technology, it allows you to display your smartphone's content to your TV, while charging your mobile device.

Watching TV

Turning On/Off the Power

Press **POWER** on the TV, or **POWER** on the remote control unit to turn the power on.

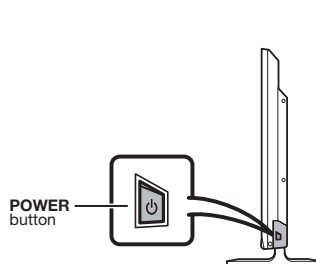
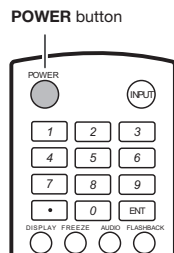

* for LC-32LE551U/LC-32LE451U/
LC-39LE551U

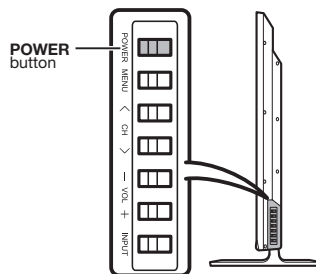

* for LC-48LE551U

NOTE

- The Initial Installation starts when the TV powers on for the first time. If the TV has been turned on before, the Initial Installation will not be invoked. For changing the settings of the Initial Installation, perform "Easy setup" on the Initial Setup menu on page 22.

Press **POWER** on the TV, or **POWER** on the remote control unit again to turn the power off.

- The TV enters standby and the image on the screen disappears.

NOTE

- If you are not going to use this TV for a long period of time, be sure to remove the AC cord from the AC outlet.
- Weak electric power is still consumed even when the TV is turned off.

Initial Installation

When you turn on the TV for the first time, the Easy Setup will guide you through the setup process. Perform the following steps before you press **POWER** on the remote control unit.

1. Insert the batteries into the remote control unit. (See page 6.)
2. Connect the antenna cable to the TV. (See page 6.)
3. Plug in the AC cord to the AC outlet. (See page 5.)

Language Setting

Select from among 3 languages: English, French and Spanish.

- 1 Press **◀/▶** to select the desired language listed on the screen, and then press **ENTER** to continue to the next step.

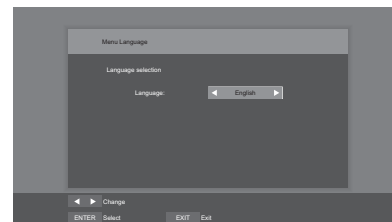

TV Location Setting

Select "Home Mode" or "Store Mode" for the location where you plan to install the TV. This product qualifies for ENERGY STAR in Home mode default setting.

- 2 Press **◀/▶** to select "Home Mode" or "Store Mode". Press **ENTER** to continue to the next step.

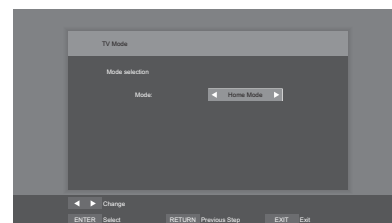

Time Zone and Daylight Saving Time Settings

Make settings for the time zone and daylight saving time where you use the TV.

- 3 Press **◀/▶** to select the time zone where you are using the TV, and then press **ENTER** to continue to the next step.

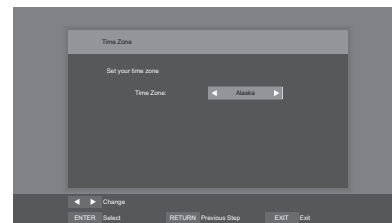

- The time zone differs depending on the selected country.
- The factory preset value is the time zone for the capital of the selected country.

Watching TV

- 4 Press ◀/▶ to enable/disable the Daylight Saving Time, and then press **ENTER** to continue to the next step.

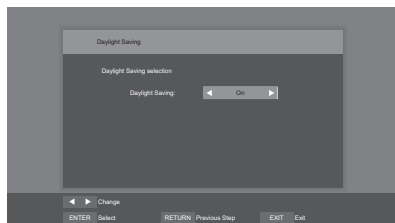

Antenna Setting

Make sure what kind of connection is made with your TV when selecting "Cable" or "Antenna".

- 5 Press ◀/▶ to select "Cable" or "Antenna", and then press **ENTER** to continue to the next step.

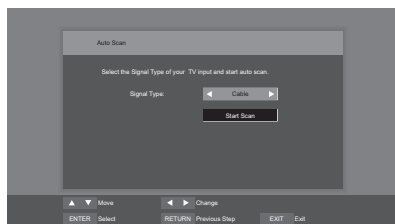

Channel Scanning

Channel auto search makes the TV look for all channels viewable in the set area.

- 6 When "Cable" or "Antenna" is selected in Tuner setting, press ▲/▼/ENTER to highlight "Start Scan", and then press **ENTER** to start auto search.

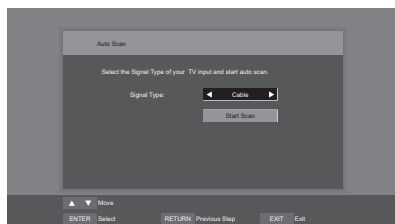

During channel searching:

- Wait until the channel scan to complete.
- If you press **ENTER**, the TV will exit Easy Setup.
- If you skip this step, the channel search can be performed in the Setup Menu. (See page 22.)

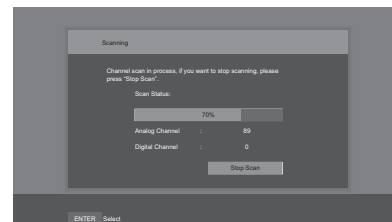

Completed

- 7 After setting complete, the screen will show "Channel scan completed" message on the screen, and then press **ENTER** to continue to the next step.

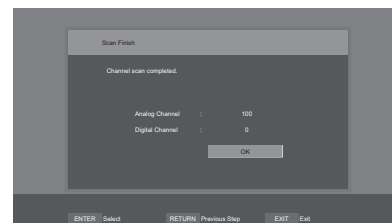

- 8 Press **ENTER** to finish the Easy Setup. The TV will then switch to the first channel found.

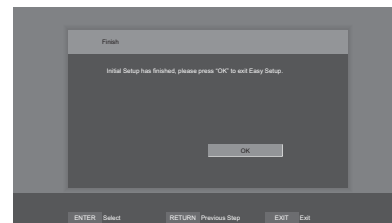

NOTE

- The channel scanning may take a while to complete.
- If no channel is found, confirm the type of connection made with your TV and try "Easy Setup" again. (See page 22.)

Direct Button Operation

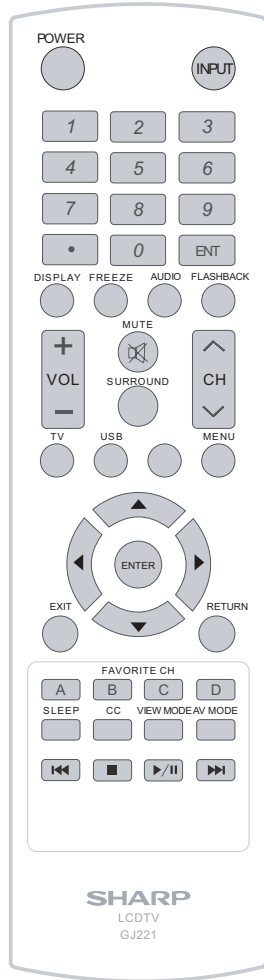

Changing Channels

You can change channels in several ways.

Method 1

Using **CH** \wedge/\vee on the remote control unit.

Method 2

Using remote control buttons **0-9**, **•** (DOT).

Examples:

To select a 1 or 2-digit channel number (e. g., Channel 5):

Press **5** \rightarrow **ENTER**.

To select a 3-digit channel number (e. g., Channel 115):

Press **1** \rightarrow **1** \rightarrow **5** \rightarrow **ENTER**.

To select a 4-digit channel number (e. g., Channel 22.1):

Press **2** \rightarrow **2** \rightarrow **•** (DOT) \rightarrow **1** \rightarrow **ENTER**.

NOTE

- When selecting a 1-digit channel number, it is not necessary to press **0** before the number.
- When you enter **0-9** only, channel selection will be made if there is no operation within a few seconds.
- If you push "0" by itself, nothing will happen.
- Complete the above steps within a few seconds.
- When you enter **0-9** and **•** (DOT), channel selection will be made if there is no operation within a few seconds.

Changing Volume

You can change the volume by pressing **VOL + / -** on the remote control unit.

- To increase the volume, press **VOL +**.
- To decrease the volume, press **VOL -**.

INPUT

To view external source images, select the input source by pressing **INPUT** on the remote control unit.

1 Press **INPUT**.

- The INPUT list screen displays.

2 Press $\blacktriangle/\blacktriangledown$ or press **INPUT** again to select the input source.

- An image from the selected source automatically displays.
- Each time **INPUT** is pressed, the input source toggles.
- If you press $\blacktriangle/\blacktriangledown$ to select the input source, press **ENTER** to confirm your selection.

NOTE

- See pages 9 to 11 for external equipment connection.

MUTE

Mutes the current sound output.

Press **MUTE**.

NOTE

- Mute can be cancelled if you press **VOL + / -** or **MUTE**.

SLEEP

Allows you to set a time when the TV automatically switches to standby.

Press **SLEEP**.

- The remaining time displays when the sleep timer has been set.
- Each time you press **SLEEP**, the remaining time switches as shown below.

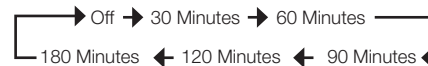

- When set, the time automatically starts counting down.
- If you want to adjust the sleep timer, you can press **SLEEP** twice then change the time setting.

NOTE

- Select "Off" by pressing **SLEEP** to cancel the sleep timer.
- The TV will enter standby when the remaining time reaches 0.

FLASHBACK

Press **FLASHBACK** to switch to the previously tuned channel or previous input mode.

- Press **FLASHBACK** again to switch back to the currently tuned channel.

NOTE

- **FLASHBACK** will not work if no channel has been changed after the TV is turned on.

SURROUND

The surround function produces Surround effect from the speakers. Press **SURROUND** to select the desired Surround effect.

FREEZE

Allows you to capture and freeze a moving image that you are watching.

Press **FREEZE**.

- A moving image is captured.
- Press **FREEZE** again to cancel the function.

AV MODE

AV MODE gives you several viewing options to choose from to best match the surrounding environment of the TV, which can vary due to factors like room brightness, type of program watched or the type of image input from external equipment.

Press **AV MODE** repeatedly to select desired setting:

Standard (Energy Star): For a highly defined image in a normal lighting.

Movie: For a movie.

Game: Suitable for game playing. You can configure the settings according to the type of the game.

DYNAMIC: For viewing vivid and clear images.

Sport: For a clear-cut image emphasizing high contrast, useful for sports viewing.

User: Allows the user to customize settings as desired. You can set the mode for each input source.

- Press **AV MODE** again before the mode displayed on the screen disappears.

Direct Button Operation

AUDIO

Allows you to select a preset audio option optimized for different sounding conditions.

Press **AUDIO** repeatedly to select desired setting: SAP, Mono, or Stereo.

You can enjoy Hi-Fi stereo sound or SAP broadcasts where available.

- **Stereo broadcasts:** View programs like live sporting events, shows and concerts in dynamic stereo sound.
- **SAP broadcasts:** Receive TV broadcasts in either MAIN or SAP sound.
MAIN sound: The normal program soundtrack (either in mono or stereo).
SAP sound: Listen to a second language, supplementary commentary or other information. (SAP is mono sound.)

If stereo sound is difficult to hear.

- Obtain a clearer sound by manually switching to fixed mono-sound mode.

FAVORITE CH (Favorite Channel Setting)

This function allows you to program up to 4 favorite channels. By setting the favorite channels in advance, you can select your favorite channel easily.

To register your favorite channel

- 1 Press **MENU** to display the MENU screen.
- 2 Press **◀/▶** to select the **Channel** menu.
- 3 Press **▲/▼** to select the **Skip/Favorite Channel** menu and press **▶/ENTER** to enter its submenu.
- 4 Press **▲/▼** select the channel and press one of the **FAVORITE CH** buttons (**A, B, C, or D**) on the remote control unit to register this channel to the favorite channel for the selected button.

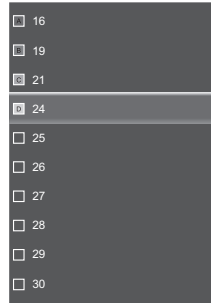

- Set other favorite channels the same way.

- 5 Press **MENU** to exit.

To watch your favorite channel

Press one of the **FAVORITE CH** buttons (**A, B, C, or D**) to watch the preset channel.

Closed Captions and Digital Closed Captions

Your TV is equipped with an internal Closed Caption decoder. It allows you to view conversations, narration and sound effects as subtitles on your TV.

Closed Captions are available on some TV programs and on some VHS home video tapes at the discretion of the program provider.

Digital Closed Caption service is a new caption service available only on digital TV programs (also at the discretion of the service provider). It is a more flexible system than the original Closed Caption system, because it allows for a variety of caption sizes and font styles. When the Digital Closed Caption service is in use, it will be indicated by the appearance of a 3-letter abbreviation that also indicates the language of the Digital Closed Captions: ENG (English), SPA (Spanish), FRA (French) or other language codes.

Not all programs and VHS videotapes offer closed captions.

In the Closed Caption system, there can be more than one caption service provided. Each is identified by its own number. The "CC1" to "CC4" services display subtitles of TV programs superimposed over the program's picture.

In the Closed Caption system, the "TEXT1" to "TEXT4" services display text that is unrelated to the program being viewed (e.g., weather or news). These services are also superimposed over the program currently being viewed.

- 1 Press **CC**.
 - This will present the Closed Caption information display.
- 2 Press **CC** while the Closed Caption information is still on the screen.
 - Press repeatedly until you select the desired closed caption service.

Example:

Analog:



Digital:

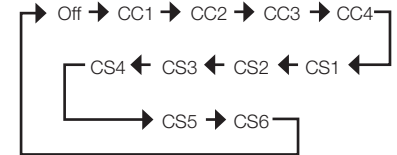

- The **CC** button keeps a record of the last service selected in its memory.

NOTE

- See page 23 for detailed closed caption settings.
- Caption Display will not work when viewing a 480i, 480p, 720p, 1080i or 1080p input via the COMPONENT: Y-PbPr or HDMI inputs.
- Closed Captions availability and content depends on the broadcaster. Closed Caption are available when the Closed Caption icon is displayed on screen.
- Closed Captions and Digital Captions availability and content depends on the broadcaster. Closed Caption are available when the Closed Caption icon is displayed on screen.

Direct Button Operation

VIEW MODE

You can select the screen size.

- 1 Press **VIEW MODE**.
 - The View Mode menu displays.
 - The menu lists the View Mode options selectable for the type of video signal currently being received.
- 2 Press **VIEW MODE** or **▲/▼** while the View Mode menu is displayed to select a desired item on the menu.
- 3 Press **ENTER** to confirm the setting.



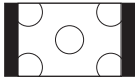
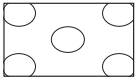
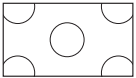
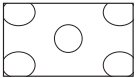

NOTE

- You can have the same settings by choosing "View Mode" on the menu items. (See page 16.)

■ For 4:3 programs

Normal	Wide	Zoom	Panoramic
 <p>Keeps the original aspect ratio in a full screen display. The original 4:3 aspect ratio (1.33:1 source) is preserved, so black bars are added to the left and right of the display image.</p>	 <p>Stretches a 4:3 aspect ratio picture to the edges of the screen.</p>	 <p>Expands images with black bars to fit the screen.</p>	 <p>Expands the display image horizontally on the left and right sides to fill the screen. Images may appear wider than intended. If you are watching widescreen (1.85:1 or 2.35:1) content, black bars will still appear on the top and bottom of the display image.</p>

■ For 16:9 programs

Normal	Wide	Zoom	Stretch
 <p>Keeps the original aspect ratio in a full screen display.</p>	 <p>Stretches proportionately to fill the TV screen.</p>	 <p>Expands images with black bars to fit the screen.</p>	 <p>Expands the display image to fill the screen. Images may appear wider than intended.</p>

NOTE

- Selectable screen size may vary with input signal type.

On-Screen Display Menu

On-Screen Display Menu (Main menu)

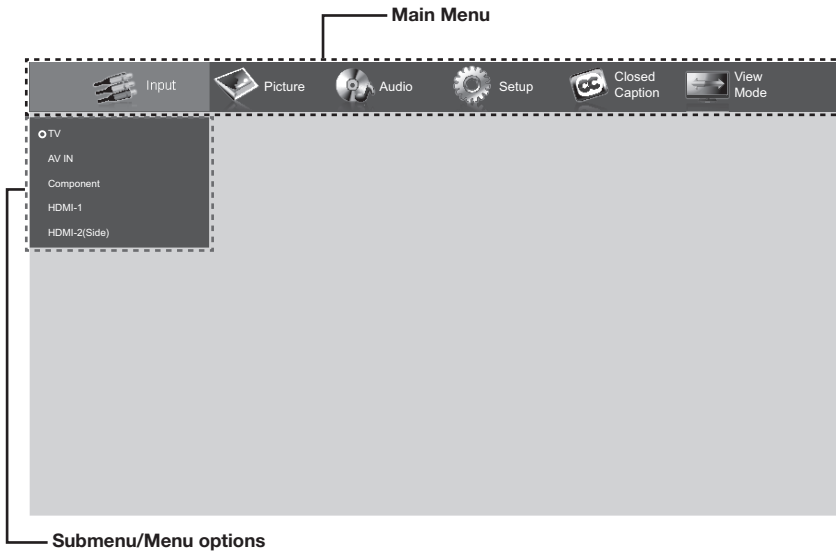

About Menu Items

- Item displayed in gray indicates that the item cannot be selected.
- Some menu items may not be displayed depending on the selected input source.

NOTE

- The screens in the operation manual are for explanation purposes (some are enlarged, others cropped) and may vary slightly from the actual screens.
- The order of explanations for each menu item in the following pages is not necessarily in accordance with the alignment of the items on the screen.

On-Screen Display Menu Operation

Example



- 1 Press **MENU** to display the MENU screen.
- 2 Press **◀/▶** to select the desired menu.
- 3 Press **▲/▼** to select the desired menu option and press **▶/ENTER** to enter its submenu.
 - Additional related adjustment items may be displayed. Press **▲/▼** to select the desired item.
- 4 Press **▲/▼** or **◀/▶** to select/adjust the desired setting and press **ENTER** to confirm.
 - Operations vary depending on the function or item.
- 5 Press **MENU** to exit.

NOTE

- Menu options differ in the selected input modes, but the operating procedures are the same.

Menu Operation Buttons

Using the remote control

Use the following buttons on the remote control to operate the menu.

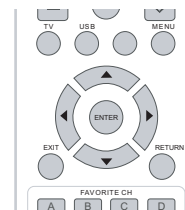

- MENU:** Press to open or close the menu screen.
- ▲/▼/◀/▶:** Press to select a desired item on the screen or adjust a selected item.
- ENTER:** Press to go to the next step or complete the setting.
- RETURN:** Press to return to the previous step.

Using the control panel of the TV

You can also operate the menu with the control panel of the TV.

Button operations on the control panel correspond to the ones on the remote control as shown below.

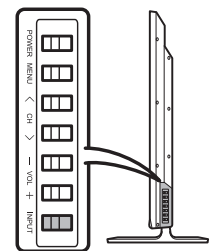

* for LC-48LE551U

- MENU:** **MENU** on the remote control.
- INPUT:** **ENTER** on the remote control.
- CH ▲/▼:** Cursor **▲/▼** on the remote control.
- VOL + / -:** Cursor **◀/▶** on the remote control.

Menu Items

Picture menu

Example

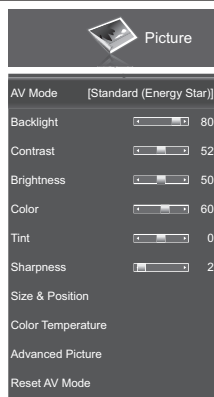

AV Mode	Page 19
Backlight	Page 19
Contrast	Page 19
Brightness	Page 19
Color	Page 19
Tint	Page 19
Sharpness	Page 19
Size & Position	Page 19
Horiz. Position	Page 19
Vertical Position	Page 19
Horizontal Size	Page 19
Vertical Size	Page 19
Color Temperature	Page 19
Color Temperature	Page 19
Red/Green/Blue Gain	Page 19
Red/Green/Blue Offset	Page 19
Reset Color Temperature	Page 19
Advanced Picture	Page 20
Enhance Color	Page 20
Active Contrast	Page 20
Power Saving	Page 20
Noise Reduction	Page 20
Digital NR	Page 20
Film Mode	Page 20
Reset AV Mode	Page 20

Audio menu

Example

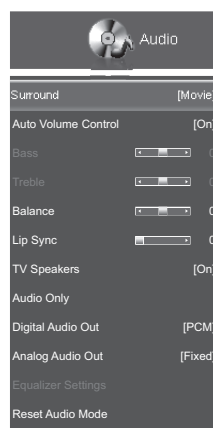

Surround	Page 20
Auto Volume Control	Page 20
Bass	Page 20
Treble	Page 20
Balance	Page 20
Lip Sync	Page 20
TV Speakers	Page 20
Audio Only	Page 20
Digital Audio Out	Page 21
Analog Audio Out	Page 21
Equalizer Settings	Page 21
Reset Audio Mode	Page 21

Setup menu

Example

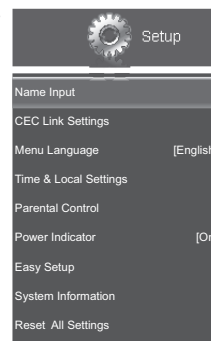

Name Input	Page 21
Input Source	Page 21
Input Labels	Page 21
CEC Link Settings	Page 21
CEC Link Function	Page 21
System Audio Control	Page 21
Device Search	Page 21
Menu Language	Page 21
Time & Local Settings	Page 21
Time Zone	Page 21
Daylight Saving	Page 21
Parental Control	Page 21
Enable Rating	Page 21
Channel Lock	Page 21
USA-TV	Page 21
USA-Movie	Page 22
CAN-English	Page 22
CAN-French	Page 22
Alt. Region Rating	Page 22
Blocked Unrated Shows	Page 22
New Password	Page 22
Reset Parental Settings	Page 22
Power Indicator	Page 22
Easy Setup	Page 22
System Information	Page 22
Reset All Settings	Page 22

Closed Caption menu (TV input signal only)

Example

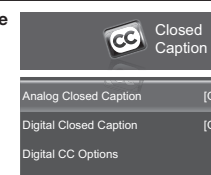

Analog Closed Caption	Page 23
Digital Closed Caption	Page 23
Digital CC Options	Page 23

Channel menu (TV input signal only)

Example

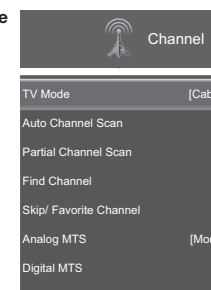

TV Mode	Page 23
Auto Channel Scan	Page 23
Partial Channel Scan	Page 23
Find Channel	Page 23
Skip/Favorite Channel	Page 23
Analog MTS	Page 23
Digital MTS	Page 23

On-Screen Display Menu

Input menu

Example

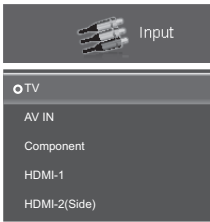

Selecting input sourcePage 9

View Mode menu

Example

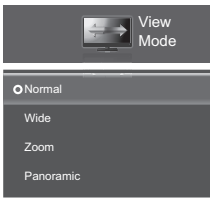

Selecting aspect ratioPage 16

Sleep Timer menu

Example

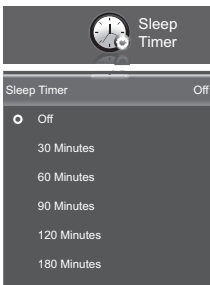

Setting sleep timerPage 23

Picture menu

Adjusts the picture to your preference with the following picture settings.

NOTE

- For operating the on-screen display menu, see page 17.

AV Mode (Changing Pic.Quality)

The audio and video settings can be changed to suit the program or input content being watched.

Select from the following AV modes: Standard (Energy Star), Movie, Game, DYNAMIC, Sport, or User.

- **Standard (Energy Star):** For a highly defined image in a normal lighting.
- **Movie:** For a movie.
- **Game:** Suitable for game playing. You can configure the settings according to the type of the game.
- **DYNAMIC:** For viewing vivid and clear images.
- **Sport:** For a clear-cut image emphasizing high contrast, useful for sports viewing.
- **User:** Allows the user to customize settings as desired. You can set the mode for each input source.

NOTE

- Standard(Energy Star) is the default setting, if you select some other options, the power consumption may change.
- The selectable items vary depending on the input source.
- You can select AV MODE by pressing **AV MODE** on the remote control unit. See Page 14 for details of AV MODE settings.

Backlight

Adjusts the screen brightness.

Press ◀ to let the screen dims or press ▶ to let the screen brightens.

Contrast

Adjusts the contrast level.

Press ◀ for less contrast or press ▶ for more contrast.

Brightness

Adjust the brightness level.

Press ◀ for less brightness or press ▶ for more brightness.

Color

Adjust the color intensity level.

Press ◀ for less color intensity or press ▶ for more color intensity.

Tint

Adjust the skin tones level.

Press ◀ to let the skin tones become reddish or press ▶ to let the skin tones become reddish.

Sharpness

Adjust the sharpness level.

Press ◀ for less sharpness or press ▶ for more sharpness.

Size & Position

When displaying an image, the size and position of the display image can be adjusted.

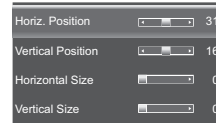

- **Horiz. Position:** Adjusts the horizontal position of the display image.
- **Vertical Position:** Adjusts the vertical position of the display image.
- **Horizontal Size:** Adjusts the width of the display image.
- **Vertical Size:** Adjusts the height of the display image.

Color Temperature

Adjusting the color temperature will change the "warmness" or "coolness" of the white areas of the picture.

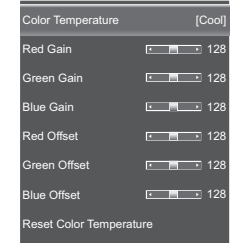

Color Temperature

Select a preset color temperature setting.

- **Custom:** Manually change each of the color temperature settings.
- **Cool:** Produces a blue-hued picture.
- **Natural:** Optimized for television viewing.
- **Warm:** Produces a yellow-hued picture.

Red/Green/Blue Gain

Adjusts the amount of each color in the display.

Red/Green/Blue Offset

Adjusts the position of each color in the display.

Reset Color Temperature

Reset all color temperature adjustment items to the factory preset values.

On-Screen Display Menu

Advanced Picture Settings

This TV provides various advanced functions for optimizing the picture quality.

Enhance Color	[Normal]
Active Contrast	[Medium]
Power Saving	[On]
Noise Reduction	[Low]
Digital NR	[Low]
Film Mode	[Auto]

Enhance Color

Reduces over saturation of some colors and improves flesh tones.

- **Off:** No adjustment.
- **Normal/Rich:** Selects a desired level for enhancing the white levels in the picture.

Active Contrast

Adjusts the image contrast according to the scene.

- **Off:** No adjustment.
- **High/Middle/Low:** Selects a desired level for producing high contrast image.

Power Saving

Adjusts the average brightness of the picture to compensate for large areas of brightness.

- **Off:** The brightness is fixed at the value set in "Backlight".
- **On:** Automatically adjusts the brightness of the screen.

Noise Reduction

Produces a clearer video image.

- **Off:** No adjustment.
- **High/Middle/Low:** Selects a desired level for viewing a clearer video image.

Digital NR

Diminishes artifacts in the image caused by the digitizing of image motion content.

- **Off:** No adjustment.
- **High/Middle/Low:** Selects a desired level for viewing a clearer video image.

Film Mode

Optimizes the picture for watching film.

- **Auto:** Produces smoother motion picture when viewing movies.
- **Off:** Normal viewing mode.

Reset AV Mode

Restores the **Picture** settings to the factory defaults.

Audio menu

Adjusts the sound quality to your preference with the following settings.

NOTE

- For operating the on-screen display menu, see page 17.

Surround

The surround function produces Surround effect from the speakers.

- **Off:** Outputs the normal sound.
- **Movie:** Reproduces movie theater experience with realistic live surround sound using measured reverberant sound in the movie theater.
- **News:** Provides mild surround sound.

NOTE

- For some discs, setup may be required on your BD/DVD player. In this case, please refer to the operation manual of your BD/DVD player.

Auto Volume Control

Different sound sources sometimes do not have the same loudness level, such as a program and its commercial breaks. The Automatic Volume Control (Auto Volume) reduces this problem by equalizing levels.

- **Off:** No adjustment.
- **On:** Reduces the loudness gaps among different sound sources.

Bass

Adjusts the bass level.

Press ◀ for weaker bass or press ▶ for stronger bass.

NOTE

- The Bass menu is grayed out when "Surround" is set to "Movie" or "News". (See page 20.)

Treble

Adjusts the treble level.

Press ◀ for weaker treble or press ▶ for stronger treble.

NOTE

- The Bass menu is grayed out when "Surround" is set to "Movie" or "News". (See page 20.)

Balance

Adjusts the sound balance between the left and right speakers.

Press ◀ to decrease audio from the right speaker, or press ▶ to decrease audio from the left speaker.

Lip Sync

Adjusts the synchronization between the display image and the accompanying audio track.

Press ◀/▶ to adjust the audio in relation to the display image.

TV Speakers

Turns the built-in speakers on or off.

- **Off:** Disables the internal speakers. This is only necessary when you have an external speaker system connected to your TV.
- **On:** Turns the internal speakers on.

NOTE

- The audio output signals will not be turned off even though the TV speaker is off.

Audio Only

Output audio from the TV speakers but temporarily display a black screen.

The TV has entered Audio Only Mode.
The Backlight will turn off soon. Press
any key to wake up again.

In Audio Only mode, press any key to display the display image.

On-Screen Display Menu

Digital Audio Out

You can output digital audio to an AV amplifier or similar device whose DIGITAL AUDIO INPUT terminal is connected to the DIGITAL AUDIO OUTPUT terminal on the TV. Please select an audio output format compatible with the audio format of the program you are watching and the equipment connected.

- **Dolby Digital:** The digital audio output terminal outputs audio signal in Dolby Digital form. It reproduces sound from surround program of digital.
- **PCM:** The digital audio output terminal outputs audio signal in PCM form. If your digital audio system does not support Dolby Digital (AC3), select "PCM".

Analog Audio Out

Sets the volume control properties for the analog RCA (red/ white) connectors when connected to a home theater audio system.

- **Fixed:** Control the external speakers' volume from your home theater system controls.
- **Variable:** Control the external speakers' volume from the TV's volume controls.

Equalizer Settings

The five-band equalizer allows you to adjust the audio frequency settings. Choose a band and make adjustments.

Press ◀▶ to select the desired frequency (120Hz, 500Hz, 1.5KHz, 5KHz, 10KHz) you wish to adjust.

Use ▲▼ to adjust the level.

When you have finished adjusting the levels, press **MENU** to exit.

NOTE

- The Bass menu is grayed out when "Surround" is set to "Movie" or "News". (See page 20.)

Reset Audio Mode

Restores the **Audio** settings to the factory defaults.

Setup menu

Configures the TV operational setup and other general settings.

NOTE

- For operating the on-screen display menu, see page 17.

Name Input

Customizes the input label of different devices attached to the inputs on your TV to make it easier to identify.



- Select **Input Source** to specify the input source.
- To use a preset input label, highlight **Input Labels** and select one of the available options.
- To customize the name the input, select the field below **Input Labels** and press **ENTER**. Enter your custom label using the on-screen keyboard. Highlight **OK** and press **ENTER**.

CEC Link Settings

The CEC function on your TV enables you to control HDMI-connected devices with the included remote without any additional programming.

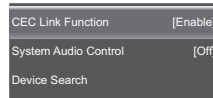

- To enable the CEC function, select **CEC Link Function** and set its setting to **Enable**.
- When the **System Audio Control** setting is set **On**, you can control your device's audio using the TV's remote control.
- Use the **Device Search** function to determine if your device is connected and supports CEC.

Menu Language

Selects the on-screen menu language. Select from the following available options: English, French, or Spanish.

Time & Local Settings

Sets the time settings.

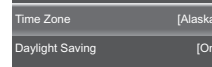

- **Time Zone:** Selects the correct time zone according to your location.
- **Daylight Saving:** Sets the **Daylight Saving** setting to **On** if it is applicable in your region.

Parental Control

The TV's parental controls allow you to prevent the TV from displaying certain channels or programs.

NOTE

- To gain access and select your preferences within the Parental menu, make certain your input is set to TV.

To access Parental Control menu, you have to enter the password.

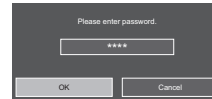

- Enter your password using the on-screen keyboard. Highlight **OK** and press **ENTER**. The Parental menu is displayed on the screen.

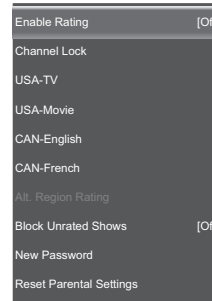

NOTE

- The default password is "0000".

Enable Rating

To manage program content according to its rating, set the **Program Rating** settings to **On**.

Channel Lock

When a channel is locked, it will be inaccessible. Locking a channel is a good way to prevent children from viewing inappropriate material.

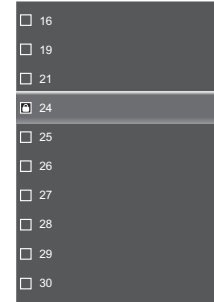

A  icon indicates the channel is locked. The channel is not accessible unless the parental password is entered.

USA-TV

Sets which USA TV rating to lock for viewing.



A  icon indicates the rating type is blocked. Content with this rating and all higher ratings cannot be viewed.

The TV ratings level and content are defined as following:

TV ratings level	TV ratings content
• TV-Y: All children.	• FV: Fantasy violence.
• TV-Y7: Directed to older children.	• V: Violence.
• TV-G: General audience.	• S: Sexual situation.
• TV-PG: Parental Guidance suggested.	• L: Adult language.
• TV-14: Parents strongly cautioned.	• D: Sexually suggestive dialog.
• TV-MA: Mature audience only.	

On-Screen Display Menu

USA-Movie

Sets which USA movie rating to lock for viewing.

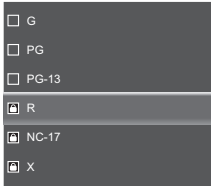

The movie ratings levels are defined as following:

- **G:** General audience.
- **PG:** Parental guidance suggested.
- **PG-13:** Unsuitable for children under 13.
- **R:** Restricted, under 17 requires accompanying parent or adult guardian.
- **NC-17:** No one under 17 admitted.
- **X:** Mature audience only.

A  icon indicates the rating type is blocked.

Content with this rating and all higher ratings cannot be viewed.

CAN-English

Sets which Canadian English TV rating to lock for viewing.

The TV rating systems in Canada are based on the Canadian Radio-Television and Telecommunications Commission (CRTC) policy on violence in television programming.

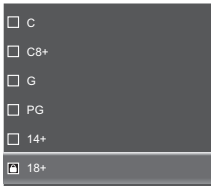

The Canadian English rating levels are defined as following:

- **C:** Intended for younger children under the age of 8 years. Pays careful attention to themes that could threaten their sense of security and well-being.

- **C8+:** Contains no portrayal of violence as the preferred, acceptable, or only way to resolve conflict; nor encourage children to imitate dangerous acts which they may see on the screen.

- **G:** Considered acceptable for all age groups. Appropriate viewing for the entire family, contains very little violence, physical, verbal or emotional.

- **PG:** Intended for a general audience, but may not be suitable for younger children (under the age of 8) because it could contain controversial themes or issues.

- **14+:** Could contain themes where violence is one of the dominant elements of the storyline, but it must be integral to the development of plot or character. Language usage could be profane and nudity present within the context of the theme.

- **18+:** Intended for viewers 18 years and older and might contain depictions of violence, which while related to the development of plot, character or themes, are intended for adult viewing. Could contain graphic language and portrayals of sex and nudity.

A  icon indicates the rating type is blocked.

Content with this rating and all higher ratings cannot be viewed.

CAN-French

Set which Canadian French TV rating to lock for viewing.

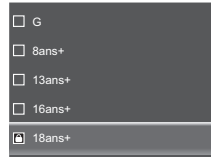

- **G:** All ages and children, contains minimal direct violence, but maybe integrated into the plot in a humorous or unrealistic manner.

- **8ans+:** May be viewed by a wide public audience, but could contain scenes disturbing to children under 8 who cannot distinguish between imaginary and real situations. Recommended for viewing with parent.

- **13ans+:** Could contain scenes of frequent violent scenes and therefore recommended for viewing with parent.

- **16ans+:** Could contain frequent violent scenes and intense violence.

- **18ans+:** Only for adult viewing. Could contain frequent violent scenes and extreme violence.

A  icon indicates the rating type is blocked.

Content with this rating and all higher ratings cannot be viewed.

Alt. Region Rating

Sets which alternative region rating standard to lock for viewing.

Blocked Unrated Shows

Sets the setting to **On** to block all unrated programs.

New Password

Change the Parental Control password.

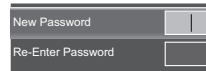

In the *New Password* field, enter your new 4-digit parental control password.

Then, in the *Re-Enter Password* field, re-enter your new 4-digit parental control password.

Reset Parental Settings

Restores the **Parental Control** settings to the factory defaults.

Power Indicator

The Power Indicator on the front of your TV normally does not glow when the TV is on. You can change this setting if you prefer the light to be on.

- **Off:** Turns the Power Indicator light off.
- **On:** Turns the Power Indicator light on.

Easy Setup

You can run Easy Setup again, even after setting up the preset channels. Refer to "Initial Installation" on page 12 for more information.

NOTE

- If no channel is found, confirm the type of connection made with your TV and try "Easy Setup" again.

System Information

Views the TV model name, firmware version, revision number, source type, resolution, and version frequency information.

Reset All Settings

Restores the TV to its factory default settings.

NOTE

- If you restore the TV to the factory default settings, all changes you have made to the settings will be lost.
- The default password is "0000".

On-Screen Display Menu

Closed Caption menu

Configures the settings for closed captioning in TV programs.

NOTE

- For operating the on-screen display menu, see page 17.
- This menu is only available if your input is set to TV.

Analog Closed Caption

This option lets you select the captioning mode used for displaying caption information, when available. If you are unsure of the differences among the modes, you may prefer to leave the closed captioned mode set to CC1, which displays complete text of the program in the primary language in your area.

Select from the following options: Off / CC1 / CC2 / CC3 / CC4 / TEXT1 / TEXT2 / TEXT3 / TEXT4.

Digital Closed Caption

If available, this allows you to select a closed caption service mode (1-6) for digital channels.

Select from the following options: Off / CC1 / CC2 / CC3 / CC4 / CS1 / CS2 / CS3 / CS4 / CS5 / CS6.

Digital CC Options

This function allows you to adjust the closed caption screen appearance to suit your preference.

- **Caption Style:** Sets the setting to "As Broadcaster" or "Custom" mode. If Custom mode is selected, user can modify the detail styles described below.
- **Text Size:** Selects this option to choose a caption font size according to your own preference.
- **Font:** Selects a character design for the digital closed caption text.
- **Color:** Selects the color for the digital closed caption text.
- **Opacity:** Selects the transparency of the digital closed caption text.
- **BG Color:** Sets the color of the background behind the digital closed caption text.
- **BG Opacity:** Sets the transparency of the background behind the digital closed caption text.
- **Window Color:** Sets the color of the digital closed caption box.
- **Window Opacity:** Sets the transparency of the digital closed caption box.

Channel menu

Configures the channel settings.

NOTE

- For operating the on-screen display menu, see page 17.
- This menu is only available if your input is set to TV.

TV Mode

Selects the tuner mode type.

Select from the following options: Antenna / Cable.

Auto Channel Scan

Automatically scans the channel search based on the selected tuner mode.

Highlight **Start Scan** and press **ENTER** to start scanning the available channels.

Partial Channel Scan

Searches the specified channels based on the selected tuner mode.

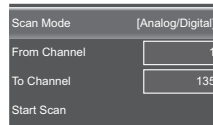

Select the tuner mode type and the specify the range of channels. Then highlight **Start Scan** and press **ENTER** to start scanning the available channels.

Find Channel

Adds a single new analog channel based on the selected tuner mode.

In the *Enter Channel Number* field, enter the number of the channel you are adding. Then highlight **Add Channel** and press **ENTER** to start scanning the specific channel.

Skip/Favorite Channel

This function allows you to skip viewing the selected channel or program 4 favorite channels. By setting the favorite channels in advance, you can select your favorite channels easily.

To skip viewing the selected channel, select the channel(s) that you want to remove and press **ENTER**.

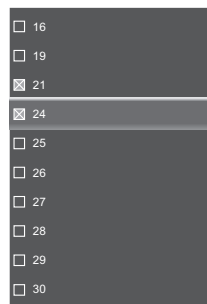

A icon indicates the channel is removed.

To set the favorite channels, refer to "FAVORITE CH (Favorite Channel Setting)" on page 15 for more information.

NOTE

- You can view the preset favorite channel by pressing one of the **FAVORITE CH** buttons on the remote control unit.

Analog MTS

This option controls the manner in which the sound comes through your speakers. Options available vary according to the input selected.

NOTE

- The Analog TV Sound option is only available for analog channels.
- **Mono** (available for regular TV viewing only): This option plays the sound in mono only. Use this setting when receiving broadcasts with weak stereo signals.
- **Stereo:** This option splits the incoming stereo audio signal into left and right channels. Most TV programs and recorded materials have stereo audio. The word "Stereo" appears in the Channel Banner when you tune to a program that is broadcast in stereo.

- **SAP** (Second Audio Program): This option plays the program's audio in a second language, if available. The letters "SAP" appear in the channel banner when you tune to a program that is broadcast with SAP information. SAP audio is broadcast in mono only. SAP is also used to broadcast a program's audio with descriptions of the video for the visually impaired.

Digital MTS

This option allows you to specify the audio language. Select from the following options: English, French, or Spanish.

Sleep Timer menu

Sets the TV to turn off after a given amount of time. Select from the following options: Off / 30 Minutes / 60 Minutes / 90 Minutes / 120 Minutes / 180 Minutes.

NOTE

- For operating the on-screen display menu, see page 17.

Enjoying Photo/Music/Movie Playback

You can connect the TV to a USB memory device or USB hard drive to enjoy viewing pictures, listening to music, and watching movies.

NOTE

- Depending on the USB memory device/USB hard drive, the TV may not be able to recognize the recorded data.
- It may take time to read the recorded data if the USB memory device/USB hard drive contains many files or folders.
- Only support FAT format and unpartitioned USB device.

Connecting a USB Memory Device/USB Hard Drive

Insert the USB memory device with recorded photos, music or movies into the USB terminal on the TV.

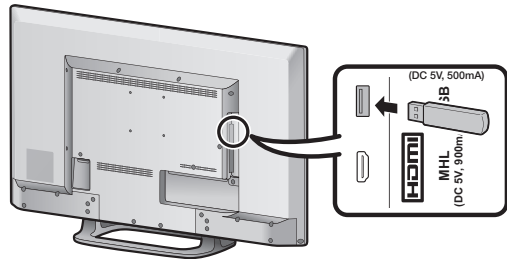

USB Device Compatibility

Container	Extensions	A/V	CODEC/Profile
AVI	.avi	Movie	MPEG2: MP@HL
MPEG2 - TS	.ts	Movie	MPEG2: MP@HL
	.trp		
	.tp		
MPEG2 - PS	.vob	Movie	MPEG2: MP@HL
MP3	.mp3	Audio	MPEG1 Layer2 32Kbps ~ 448Kbps(Bit rate) 32KHz ~ 48KHz(Sampling rate)
			MPEG1 Layer3 32Kbps ~ 320Kbps(Bit rate) 32KHz ~ 48KHz(Sampling rate)
WAVE/WAV	.wav	Audio	8 bit, 16 bit PCM
JPEG	.jpeg	Photo	Base-line: 15360*8640 (Max Resolution)
	.jpg		Progressive: 1024*768 (Max Resolution)

Selecting the Folders to Play Back

- To play back data on a USB memory device, insert the USB memory device on the TV. A pop-out message appears on the screen.

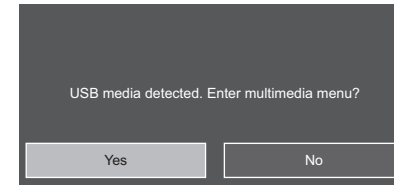

Highlight **Yes** and press **ENTER** to enter USB mode.

- Use the following procedure to switch back to USB mode after switching from USB mode to another mode.

- 1 Press **USB** to enter USB mode and press **ENTER**.



- 2 Press **▲/▼** to select the file category ("PHOTO", "MUSIC", or "MOVIE"), and then press **ENTER**.



- 3 Press **▲/▼/◀/▶** to select the desired folder, and then press **ENTER**.

Enjoying Photo/Music/Movie Playback

Viewing Photos

- 1 Press ▲/▼ to select the **PHOTO** and then press **ENTER**.
- 2 Press ▲/▼/◀/▶ to select the desired folder, and then press **ENTER**.

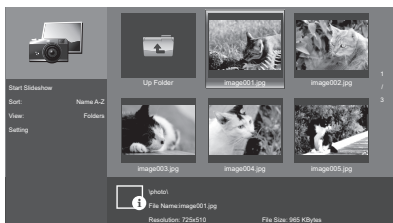

- 3 Press ▲/▼/◀/▶ to select the desired photo, and then press **ENTER** to view in full screen.
- 4 In full screen mode, press ◀/▶ to view previous or next photo in the same folder.
- 5 Press **ENTER** to return to thumbnail view.

Viewing Photos in a Slide Show

- 1 In thumbnail mode, highlight **Start Slideshow** and press **ENTER** to begin the slide show.

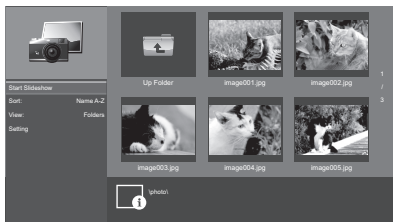

- 2 To pause the slide show, press [P/II]. To resume, press [P/II] again.
- 3 To stop the slide show, press [■].

Customizing Photo Settings

In thumbnail view, do the following:

- Highlight **Sort** and press **ENTER** to specify the file sorting type. Select one of the sort options and press **ENTER** to confirm the setting.
- Highlight **View** and press **ENTER** to specify the view display. Select one of the view options and press **ENTER** to confirm the setting.
- Highlight **Setting** and press **ENTER** to customize the slide show settings.

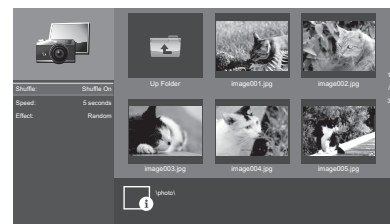

Press ▲/▼ to select one of the available options and press **ENTER** to confirm the setting.

- **Shuffle:** Enables/Disables the slide show photo in random order.
- **Speed:** Sets the length of time before the next image appears.
- **Effect:** Selects the transition effect between slides.

Enjoying Photo/Music/Movie Playback

Playing Music

- 1 Press ▲/▼ to select the **MUSIC** and then press **ENTER**.
- 2 Press ▲/▼ to select the desired folder, and then press **ENTER**.

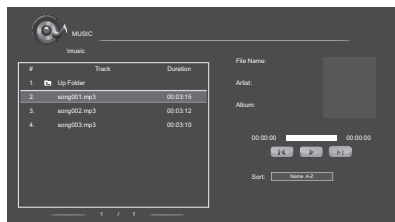

- 3 Press ▲/▼ to select the desired song, and then press **ENTER** to play. An automatic playback begins from the selected song.
- 4 Do the following:

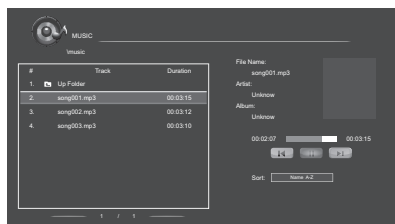

- To pause the playback, press **[P/II]**. To resume, press **[P/II]** again.

NOTE

- You can also highlight **[II]** and press **ENTER** to pause the playback. To resume, highlight **[II]** and press **ENTER**.
- To stop the playback, press **[■]**.
- To skip to previous song, highlight **[◀]** and then press **ENTER** repeatedly to select the desired song.
- To skip to next song, highlight **[▶]** and then press **ENTER** repeatedly to select the desired song.
- To specify the file sorting type, highlight **Sort** and press **ENTER**. Select one of the sort options and press **ENTER** to confirm the setting.

Watching Movies

- 1 Press ▲/▼ to select the **MOVIE** and then press **ENTER**.
- 2 Press ▲/▼ to select the desired folder, and then press **ENTER**.

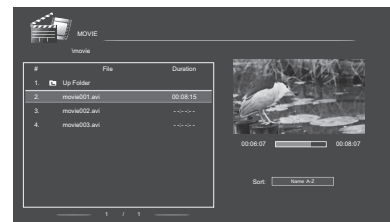

NOTE

- To specify the file sorting type, highlight **SORT** and press **ENTER**. Select one of the sort options and press **ENTER** to confirm the setting.

- 3 Press ▲/▼ to select the desired movie and press **ENTER** to play the movie in full screen.
- 4 Do the following:

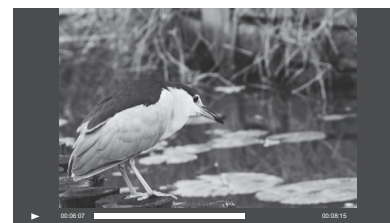

- To pause the playback, press **[P/II]**. To resume, press **[P/II]** again.
- To skip to previous movie, press **[◀]**.
- To skip to next movie, press **[▶]**.
- To stop the playback, press **[■]**.

Appendix

Wall Mount Kit Specifications

Standard dimensions for wall mount kits are shown below.

- The illustration is based on the LC-48LE551U model as an example.

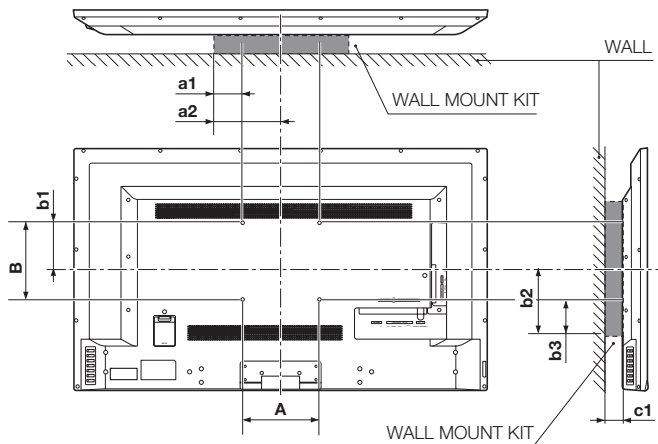

Model				
Item	LC-32LE551U	LC-32LE451U	LC-39LE551U	LC-48LE551U
Wallmount Footprint	100mm x 100mm	100mm x 100mm	100mm x 100mm	200mm x 200mm

- The mounting means should be strong enough to bear the weight of the display.
- The wall mounting bracket should have UL or related approval.

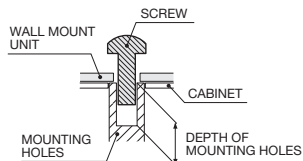

Do not install the wall mount kit while your TV is turned on. It may result in personal injury due to electric shock.

For the screws, refer to the table shown below.

Model				
Item	LC-32LE551U	LC-32LE451U	LC-39LE551U	LC-48LE551U
Standard Screws	M4 (Use 0.7 pitch screws)	M4 (Use 0.7 pitch screws)	M4 (Use 0.7 pitch screws)	M6 (Use 1.0 pitch screws)
Length(Depth of mounting holes)	15/32 (12mm)			
Quantity	4pcs			

NOTE

- Do not mount the TV at a tilt.
- Do not use screws that do not comply with the VESA standard screw specifications.
- Do not use screws that are longer than the standard length. Screws that are too long may cause damage to the inside of the TV.
- Do not fasten the screws too firmly or loosely. This may damage the product or cause the product to fall, leading to personal injury. SHARP is not liable for these kinds of accidents.
- SHARP is not liable for product damage or personal injury when a non-VESA or non-specified wall mount is used or the consumer fails to follow the product installation instructions.

Troubleshooting

The TV displays “No Signal.”

- Press **INPUT** on the remote control to select a different input source.
- If you are using cable TV, satellite, or an antenna connected directly to the TV, scan for channels. See "Auto Channel Scan" on page 23.

There is no power.

- Ensure the TV is plugged into a working electrical outlet.
- Ensure the power cable is securely attached to the TV.
- Press **POWER** on the remote or on the side of the TV to turn the TV on. The power is on, but there is no image on the screen.
- Ensure all cables are securely attached to the TV.
- Ensure all devices are connected correctly. Devices differ; see your device's user manual for details.
- Adjust Brightness, Contrast, or Backlight. See "Picture menu" on page 19.
- Press **INPUT** on the remote to select a different input source.

There is no sound.

- Press **VOL +** on the remote control unit.
- Press **MUTE** on the remote to ensure mute is off.
- Check the audio settings. See "Audio menu" on page 20.
- Ensure the speakers are set to **On**. See "TV Speakers" on page 20.
- Ensure no headphones are connected to the TV.
- Check the audio connections of external devices (Blu-ray player, game console, cable/satellite box) that are connected to the TV.
- If you are using an antenna, the signal strength of the channel may be low. Ensure your antenna is connected securely to the TV and move the antenna around the room or close to a window for the best signal.

The colors on the TV don't look right.

- Adjust the Color and Tint settings in the Picture menu. See "Picture menu" on page 19.
- Reset the picture settings. See "Advanced Picture Settings" on page 20.
- Check all cables to ensure they are securely attached. The buttons on the remote aren't working.
- Ensure you are only pressing one button at a time.
- Point the remote directly at the TV when pressing a button.
- Replace the remote batteries with new ones. See "Installing Batteries in the Remote Control Unit" on page 6.

The image quality is not good.

- For the best image quality, view high-definition programs using digital sources. Connect your devices with HDMI cables.
- If you are using an antenna, the signal strength of the channel may be low. Ensure your antenna is connected securely to the TV and move the antenna around the room or close to a window for the best signal.

The picture is distorted.

- Nearby electrical devices may be interfering with the TV. Move the TV away from electrical appliances, cars, and fluorescent lights.
- Ensure all cables are securely attached.

The display image does not cover the entire screen.

- Set the TV image mode so that the picture fills the screen. Press **VIEW MODE** on the remote control unit and select the appropriate aspect ratio.

The TV has pixels (dots) that are always dark or always lit.

- Your HDTV is precision-manufactured using an extremely high level of technology. However, sometimes pixels may not display correctly. These types of occurrences are inherent to this type of product and do not constitute a defective product.

I see “noise” or static on the screen.

- When your TV's digital capabilities exceed a digital broadcast signal, the signal is up-converted (improved) to match your TV's display capabilities. This up-converting can sometimes cause irregularities in the image.
- If you are using an antenna, the signal strength of the channel may be low. Ensure your antenna is connected securely to the TV and move the antenna around the room or close to a window for the best signal.

When I change input source, the volume changes.

- The TV remembers the volume level on each input source. If the volume level on the new input source is higher or lower than the level on the source you switch from, the difference may be noticeable.
- Use **VOL + / -** on the remote control unit to adjust the volume.

When I change input source, the display image changes size.

- The TV remembers the viewing mode on each input source. If the viewing mode on the new input source differs from the one on the input source you switch from, the difference may be noticeable.
- See "VIEW MODE" on page 16.

Appendix

Cautions regarding use in high and low temperature environments

- When the unit is used in a low temperature space (e.g. room, office), the picture may leave trails or appear slightly delayed. This is not a malfunction, and the unit will recover when the temperature returns to normal.
- Do not leave the unit in a hot or cold location. Also, do not leave the unit in a location exposed to direct sunlight or near a heater, as this may cause the cabinet to deform and the front panel to malfunction.

IF YOU HAVE FURTHER INQUIRIES, PLEASE CONTACT OUR CUSTOMER SERVICE FOR ASSISTANCE.

Specifications

TV

Item		Model: LC-32LE551U	Model: LC-32LE451U	Model: LC-39LE551U	Model: LC-48LE551U	
LCD panel	Actual Diagonal Viewable Size	31 1/2	31 1/2	38 9/16	47 39/64	
	Resolution	1920 x 1080	1366 x 768	1920 x 1080	1920 x 1080	
TV Function	TV-standard (CCIR)	American TV Standard ATSC/NTSC System				
	Receiving Channel	VHF/UHF	VHF 2-13ch, UHF 14-69ch			
		CATV	1-135ch (non-scrambled channel only)			
		Digital Terrestrial Broadcast (8VSB)	2-69ch			
	Digital cable*1 (64/256 QAM)	1-135ch (non-scrambled channel only)				
Audio	Speaker Watt	10w x 2				
Terminals	Inputs	HDMI 1.4 with HDCP (fast switching, CEC, 1 ARC)	2 (1 bottom and 1 side), HDMI 1.4, CEC, port 1 ARC, port 2 MHL (DC 5V; 900mA)		3 (2 bottom and 1 side), HDMI 1.4, CEC, port 1 ARC, port 3 MHL (DC 5V; 900mA)	
		RF (F Connector for internal tuner)	1 (bottom)			
		Component YPbPr plus Stereo Audio	1 (bottom)			
		Composite Video and Stereo Audio	1 (bottom) (shared with Y RCA connector of component input)			
	USB	1 (side) (USB 2.0 with charging capability, 0.5A)				
	Outputs	Digital Audio Output (5.1)	1 (side)			
Analog Stereo Output (Fixed/Variable)		1 (side) (RCA)				
OSD language		English/French/Spanish				
Power Requirement		AC 120V, 60Hz				
Power Consumption	On Mode Power	40W	35W	54W	104W	
	Power Consumption	55W (0.5W Standby)	50W (0.5W Standby)	75W (0.5W Standby)	112W (0.5W Standby)	
Weight	TV with stand	11.7 lbs 5.3 kg	11.7 lbs 5.3 kg	15.2 lbs 6.9 kg	30.9 lbs 14 kg	
	TV without stand	10.6 lbs 4.8 kg	10.6 lbs 4.8 kg	13.5 lbs 6.1 kg	27.6 lbs 12.5 kg	
Dimensions (W x H x D)	TV with stand	28 7/16 x 18 33/64 x 6 21/32	28 7/16 x 18 33/64 x 6 21/32	34 21/32 x 22 1/64 x 8 45/64	42 9/16 x 26 47/64 x 11 35/64	
	TV without stand	28 7/16 x 16 55/64 x 2 31/64	28 7/16 x 16 55/64 x 2 31/64	34 21/32 x 22 23/64 x 2 31/64	42 9/16 x 24 59/64 x 2 19/32	
Operating temperature		+32°F to +104°F (0°C to +40°C)				

- As part of policy of continuous improvement, SHARP reserves the right to make design and specification changes for product improvement without prior notice. The performance specification figures indicated are nominal values of production units. There may be some deviations from these values in individual units.
- On Mode Power Consumption is measured according to Energy Star program requirements for televisions.

Dimensional Drawings

LC-32LE551U / LC-32LE451U

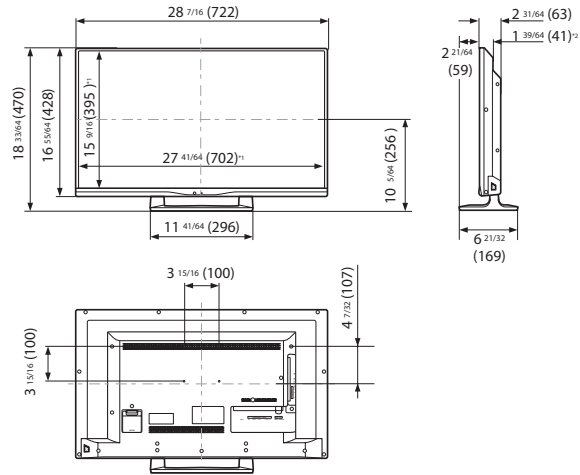

LC-39LE551U

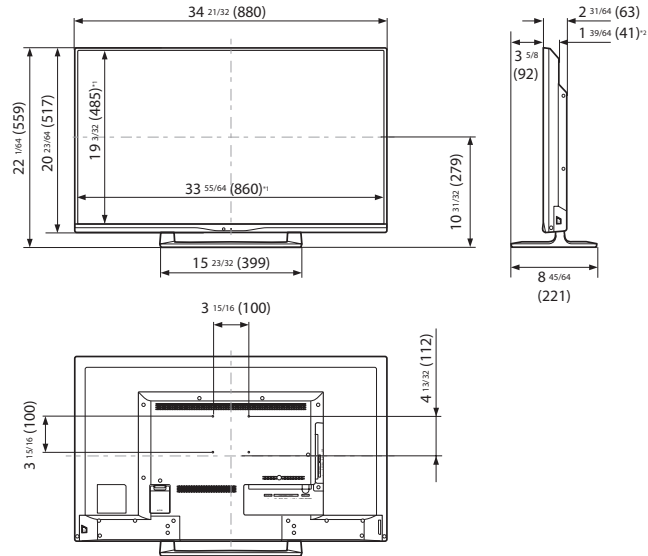

LC-48LE551U

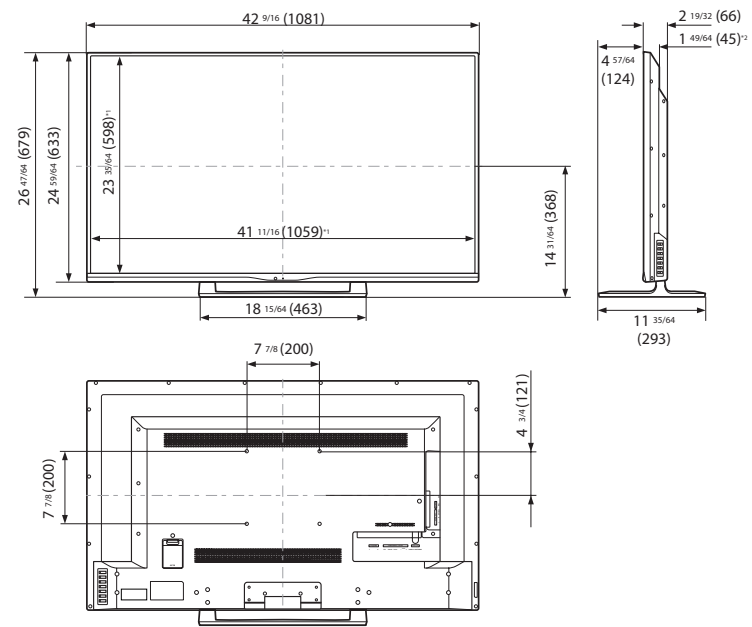

Unit: inch (mm)
Unidad: pulgada (mm)

*1 Thinnest part/Partie la plus mince
*2 Including projecting parts/Parties saillantes incluses

Trademarks

• Products that have earned the ENERGY STAR® are designed to protect the environment through superior energy efficiency.

• Manufactured under license from Dolby Laboratories. Dolby and the double-D symbol are trademarks of Dolby Laboratories.

• The terms HDMI and HDMI High-Definition Multimedia Interface, and the HDMI Logo are trademarks or registered trademarks of HDMI Licensing LLC in the United States and other countries.

• MHL, the MHL Logo, and Mobile High-Definition Link are trademarks or registered trademarks of MHL LLC in the United States and other countries.
• MHL™

ENERGY STAR® User Information

- For more information on the ENERGY STAR program, you can refer to energystar.gov.
- Leaving the ENERGY STAR home mode or enabling optional features will cause an increase power consumed.
- This product qualifies for ENERGY STAR when "Home" is selected for "Easy Setup".
Setting "Easy Setup" to "Home" allows the TV to achieve an energy-saving status for household use.



Products that have earned the ENERGY STAR® are designed to protect the environment through superior energy efficiency.

CONSUMER LIMITED WARRANTY

SHARP ELECTRONICS CORPORATION warrants to the first consumer purchaser that this Sharp brand Liquid Crystal Display product (the "Product"), when shipped in its original container, will be free from defective workmanship and materials, and agrees that it will, at its option, either repair the defect or replace the defective Product or part thereof with a new or remanufactured equivalent at no charge to the purchaser for parts or labor for the period(s) set forth below.

This warranty does not apply to any appearance items of the Product or if the serial number or model number affixed to the Product has been removed, defaced, changed, altered or tampered with. This warranty does not cover installation or signal reception problems. This limited warranty will not apply if the Product has been or is being used in a commercial setting or application; this warranty is meant solely for the non-commercial, household use of the Product by consumers in their home or residence. If you intend to or already use this Product for commercial purposes or in a commercial setting, there are warranties available to cover your use of this Product, the terms of which may vary. Please contact **1-800-BE-SHARP** for further information.

In order to enforce your rights under this limited warranty, you should follow the steps set forth below. You must be able to provide proof of purchase to the servicer, which proof must include the date of purchase.

To the extent permitted by applicable state law, the warranties set forth are in lieu of, and exclusive of, all other warranties, express or implied. Specifically ALL OTHER WARRANTIES OTHER THAN THOSE SET FORTH ABOVE ARE EXCLUDED, ALL EXPRESS AND IMPLIED WARRANTIES INCLUDING THE WARRANTIES OF MERCHANTABILITY, FITNESS FOR USE, AND FITNESS FOR A PARTICULAR PURPOSE ARE SPECIFICALLY EXCLUDED. IF, UNDER APPLICABLE STATE LAW, IMPLIED WARRANTIES MAY NOT VALIDLY BE DISCLAIMED OR EXCLUDED, THE DURATION OF SUCH IMPLIED WARRANTIES IS LIMITED TO THE PERIOD(S) FROM THE DATE OF PURCHASE SET FORTH BELOW. THIS WARRANTY GIVES YOU SPECIFIC LEGAL RIGHTS. YOU MAY ALSO HAVE OTHER RIGHTS WHICH VARY FROM STATE TO STATE.

The warranties given herein shall be the sole and exclusive warranties granted by Sharp and shall be the sole and exclusive remedy available to the purchaser and only for the time periods set forth herein. No other representations or promises made by anyone are permitted. Correction of defects, in the manner and for the period of time described herein, shall constitute complete fulfillment of all liabilities and responsibilities of Sharp to the purchaser with respect to the Product, and shall constitute full satisfaction of all claims, whether based on contract, negligence, strict liability or otherwise. Sharp does not warrant nor shall Sharp be liable, or in any way responsible, for Products which have been subject to abuse (including, but not limited to, improper voltage), accident, misuse, negligence, lack of reasonable care, alteration, modification, tampering, improper operation or maintenance, or any damages or defects in the Product which were caused by repairs or attempted repairs performed by anyone other than a Sharp authorized servicer. Nor shall Sharp be liable or in any way responsible for any incidental or consequential economic or property damage. Some states do not allow limits on warranties or on remedies for breach in certain transactions; in such states, the limits herein may not apply.

THIS LIMITED WARRANTY IS VALID ONLY IN THE FIFTY (50) UNITED STATES, THE DISTRICT OF COLUMBIA, AND PUERTO RICO

Model Specific Section

Your Product Model Number & Description: LC-32LE551U / LC-32LE451U / LC-39LE551U / LC-48LE551U
LCD Color Television
(Be sure to have this information and Proof of Purchase available when you need service for your Product.)

Warranty Period for this Product: One (1) year parts and labor from the date of purchase.

Additional Exclusions from Warranty Coverage (if any): Image Retention resulting from a fixed image being displayed for long periods of time is not covered by this Limited Warranty (see Operation Manual on how to prevent this).

What to do to Obtain Service: Service is provided by a Sharp Authorized Service Center in the United States. To find the location of the nearest Sharp Authorized Service Center, call Sharp toll free at 1-800-BE-SHARP (1-800-237-4277). Sharp will provide instructions on service options available for your Product.

If it is deemed the Product is to be shipped for servicing, be sure it is insured and packaged securely. Please use two persons to carry the Product, transport it in original packaging, or packaging that provides comparable protection of the Product, and ensure the Product is covered to avoid scratches and damage. Sharp shall not be responsible for lost, stolen or misdirected mail or for damage to the product incurred during shipping.

For Products that are deemed in home service, a servicer will come to your location. If necessary, the servicer may remove the unit for repair at the service facility and return it once completed. In home service is not available in all areas and Sharp may, at our option, elect to provide transportation of the Product to and from an Authorized Service Center in those areas.

TO OBTAIN PRODUCT INFORMATION OR PURCHASE ACCESSORIES, CALL **1-800-BE-SHARP**
OR VISIT www.SharpUSA.com

INFORMACIÓN IMPORTANTE

IMPORTANTE:

Para facilitar el procedimiento de información en caso de pérdida o robo, anote el modelo y los números de serie del televisor en el espacio proporcionado.
Los números se encuentran en la parte posterior e izquierda del televisor.

Nº de modelo:
Nº de serie:

ADVERTENCIA: PARA REDUCIR EL RIESGO DE INCENDIO O DESCARGAS ELÉCTRICAS, NO EXPONGA ESTE PRODUCTO A LA LLUVIA NI A LA HUMEDAD.

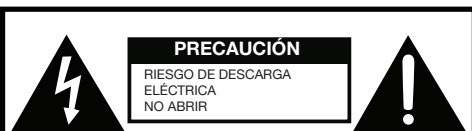

PRECAUCIÓN: PARA REDUCIR EL RIESGO DE DESCARGAS ELÉCTRICAS, NO RETIRE LA CARCASA (O LA PARTE POSTERIOR). EN EL INTERIOR NO HAY NINGUNA PIEZA QUE NECESITE MANTENIMIENTO POR PARTE DEL USUARIO.
PÓNGASE EN CONTACTO CON PERSONAL DE SERVICIO CUALIFICADO CUANDO TENGA PROBLEMAS CON EL EQUIPO.



El símbolo de rayo dentro de un triángulo equilátero pretende alertar al usuario de la existencia de "voltaje peligroso" no aislado en el interior del producto cuya magnitud puede ser lo suficientemente grande como para constituir un riesgo de descarga eléctrica para las personas.



El símbolo de exclamación dentro de un triángulo pretende alertar al usuario de la existencia de importantes instrucciones de funcionamiento y mantenimiento (servicio técnico) en la documentación que acompaña al producto.

PRECAUCIÓN: PARA EVITAR DESCARGAS ELÉCTRICAS, HAGA COINCIDIR LA CLAVIJA ANCHA DEL ENCHUFE CON LA RANURA ANCHA, E INSÉRTELA EN ESTA COMPLETAMENTE.

ADVERTENCIA: Las normas FCC establecen que cualquier cambio o modificación no autorizados en este equipo no aprobado expresamente por el fabricante podría anular la autorización del usuario para utilizarlo.

PRECAUCIÓN: Este producto cumple las normas FCC cuando se utilizan conectores y cables apantallados para conectar la unidad a otro equipo. Para evitar interferencias electromagnéticas con aparatos eléctricos, como radios y televisores, utilice conectores y cables apantallados para las conexiones.

DECLARACIÓN DE CONFORMIDAD:

TELEVISOR DE CRISTAL LÍQUIDO DE SHARP, MODELOS LC-32LE551U, LC-32LE451U, LC-39LE551U Y LC-48LE551U

Este dispositivo cumple la Parte 15 de las Reglas de la FCC. Su funcionamiento está sujeto a dos condiciones:

(1) Este dispositivo no debe causar interferencias perjudiciales y (2) este dispositivo debe aceptar cualquier interferencia recibida, incluidas aquellas que provoquen un funcionamiento no deseado.

PARTE RESPONSABLE:

SHARP ELECTRONICS CORPORATION
Sharp Plaza, Mahwah, New Jersey 07495-1163
TELÉFONO: 1-800-BE-SHARP

Para clientes profesionales: Dirección URL: <http://www.sharppusa.com>

INFORMACIÓN:

Este equipo ha sido probado, hallándose que satisface los límites de un dispositivo digital de Clase B de acuerdo con los requisitos definidos en la Sección 15 de la normativa FCC. Estos límites se establecieron con el fin de proporcionar una protección razonable contra interferencias perjudiciales en una instalación residencial. Este equipo genera, utiliza y puede irradiar energía de radiofrecuencia y, si no se instala y utiliza de acuerdo a las instrucciones, puede causar interferencias perjudiciales a las comunicaciones de radio. Sin embargo, no se puede garantizar que la interferencia no ocurrirá en una instalación en particular. En el caso de que el equipo causara interferencias perjudiciales para la recepción de radio o TV, lo que puede determinarse encendiendo y apagando el equipo, se sugiere que el usuario lleve a cabo una o varias de las siguientes medidas para corregir dichas interferencias:

- Reorientar o reubicar la antena receptora.
- Aumentar la separación entre el equipo y el receptor.
- Conectar el equipo a una toma de corriente de un circuito diferente al que está conectado el receptor.
- Consultar al proveedor o a un técnico especialista en radio/televisión.

Declaración de cumplimiento de las normas FCC

Este dispositivo cumple con la Parte 15 de las Reglas de la FCC. Su funcionamiento está sujeto a dos condiciones:

(1) Este dispositivo no debe causar interferencias perjudiciales y (2) este dispositivo debe aceptar cualquier interferencia recibida, incluidas aquellas que provoquen un funcionamiento no deseado.

Radio inalámbrica

En el caso de un producto disponible en el mercado de EE.UU. y Canadá, solo se pueden utilizar los canales del 1 al 11. No es posible seleccionar otros canales. Si este dispositivo se va a utilizar en la banda de frecuencia de 5,15 ~ 5,25 GHz, su uso se debe restringir a interiores únicamente.

Importante: Los cambios o modificaciones no aprobados expresamente por la parte responsable del cumplimiento anularán la autorización del usuario para trabajar con el equipo.

Declaración FCC sobre la exposición a la radiación: Este equipo cumple los límites FCC de exposición a la radiación fijados para un entorno no controlado. Este equipo debe ser instalado y operado a una distancia mínima de 20cm entre el dispositivo radiador y su cuerpo.

Declaración de Industry Canada

Este aparato digital de Clase B cumple el estándar CAN ICES-003(B)/NMB-3(B)

Radio inalámbrica

En el caso de un producto disponible en el mercado de EE.UU. y Canadá, solo se pueden utilizar los canales del 1 al 11. No es posible seleccionar otros canales.

El dispositivo podría suspender la transmisión automáticamente en el caso de que no haya información para transmitir o se produzca un error de funcionamiento.

Tenga en cuenta que no está diseñado para prohibir la transmisión de información de control o señalización o el uso de códigos repetitivos donde la tecnología lo requiera.

Importante: Los cambios o modificaciones no aprobados expresamente por la parte responsable del cumplimiento anularán la autorización del usuario para trabajar con el equipo.

Declaración de exposición a la radiación IC: Este dispositivo cumple las reglas IC RSS-210 y su uso está sujeto a las dos condiciones siguientes:

(1) Este dispositivo no debe causar interferencias perjudiciales y (2) este dispositivo debe aceptar las interferencias recibidas, incluidas aquellas que provoquen un funcionamiento no deseado.

"Nota para el instalador del sistema CATV: este recordatorio pretende llamar la atención del instalador del sistema CATV en relación al Artículo 820 del Código Eléctrico Nacional (NEC) en el que se proporcionan instrucciones para realizar una conexión a tierra adecuada y, en particular, específica que el cable de tierra se debe conectar al sistema de tierra del edificio tan cerca del punto de entrada del cable como sea posible."

Este producto utiliza el programa ENERGY STAR cuando se selecciona "Modo Casa" para "Asistente de instalación".
Al establecer "Asistente de instalación" en "Modo Casa", el televisor logrará un estado de ahorro de energía para uso doméstico.

ESTIMADO CLIENTE DE SHARP

Gracias por adquirir el televisor de cristal líquido Sharp. Para garantizar la seguridad del producto y que este funcione sin problemas durante muchos años, lea atentamente estas instrucciones de seguridad importantes antes de utilizarlo.

INSTRUCCIONES DE SEGURIDAD IMPORTANTES

Muchas de las funciones útiles funcionan gracias a la electricidad pero esta también puede causar daños al producto y al usuario si se manipula de forma inadecuada. Este producto se ha diseñado y fabricado teniendo en cuenta la seguridad como prioridad máxima. No obstante, el uso inapropiado puede provocar descargas eléctricas o un incendio. Para evitar daños potenciales, tenga en cuenta las siguientes instrucciones cuando instale, utilice y limpie el producto. Para garantizar la seguridad y prolongar la vida del Televisor de cristal líquido, lea atentamente las siguientes precauciones antes de utilizarlo.

- 1) Lea estas instrucciones.
- 2) Guarde estas instrucciones.
- 3) Preste atención a todas las advertencias.
- 4) Siga todas las instrucciones.
- 5) No utilice este aparato cerca del agua.
- 6) Limpie el producto solamente con un paño seco.
- 7) No bloquee las aberturas de ventilación. Realice la instalación siguiendo las instrucciones del fabricante.
- 8) No coloque el aparato cerca de fuentes de calor, como por ejemplo radiadores, hornillos u otros aparatos (incluidos amplificadores) que produzcan calor.
- 9) No desarme el dispositivo de seguridad del enchufe polarizado o con conexión a tierra. Un enchufe polarizado tiene dos clavijas, una más ancha que la otra. Un enchufe con toma de tierra tiene dos clavijas y una tercera clavija de toma de tierra. La clavija ancha del enchufe polarizado y la clavija de conexión a tierra del enchufe polarizado son dispositivos de seguridad. Si el enchufe suministrado con el aparato no encaja en la toma de corriente donde desea conectarlo, diríjase a un electricista para sustituir sus tomas de corriente obsoletas.
- 10) Proteja el cable de corriente para que no se pise ni se pellizque, especialmente en los enchufes, las tomas de corriente y el punto donde salen del aparato.
- 11) Utilice únicamente los accesorios especificados por el fabricante.
- 12) Utilice el aparato sólo con un carro, base, trípode, soporte o mesa especificado por el fabricante o vendido conjuntamente con dicho aparato. Si utiliza un carro, preste atención cuando lo desplace para evitar daños por caída.
- 13) Desconecte este aparato durante las tormentas eléctricas o cuando no se utilice durante un prolongado período de tiempo.
- 14) Pida todo tipo de servicio a personal de servicio calificado. El aparato deberá ser reparado siempre que sufra cualquier tipo de daño, por ejemplo si el cable o la clavija de alimentación están en mal estado, si se derrama líquido sobre el mismo, en caso de caída de objetos sobre el aparato, en caso de exposición a la lluvia o la humedad, en caso de funcionamiento incorrecto o en caso de caída del aparato.



Información de seguridad adicional

- 15) Fuentes de alimentación. Solo se debe aplicar al producto el tipo de alimentación indicado en el etiquetado. Si no está seguro del tipo de alimentación de su domicilio, póngase en contacto con su distribuidor o con la compañía eléctrica local. Para productos diseñados para que funcionen con batería u otras fuentes de alimentación, consulte las instrucciones de funcionamiento.
- 16) Sobrecarga. No sobrecargue las tomas de corriente ni los alargadores ya que se puede provocar un incendio o descargas eléctricas.
- 17) Inserción de objetos y líquidos. Nunca coloque objetos de ningún tipo en este producto de forma que obturen sus aberturas, ya que pueden entrar en contacto con componentes de alto voltaje o cortocircuitar éstos, lo que podría dar lugar a un incendio o descargas eléctricas. Nunca derrame líquidos de ningún tipo sobre el producto.
- 18) Daños que requieren servicio técnico. Desenchufe el producto de la toma de corriente y remita todas las reparaciones al personal de servicio técnico cualificado cuando se den las siguientes condiciones:
 - a) El enchufe o el cable de CA está dañado,
 - b) Se ha derramado líquido o han caído objetos sobre el producto,

INSTRUCCIONES DE SEGURIDAD IMPORTANTES

- c) El producto se ha expuesto a la lluvia o al agua,
 - d) El producto no funciona con normalidad y, sin embargo, se han seguido las instrucciones de funcionamiento,
Ajuste sólo los controles descritos en las instrucciones de funcionamiento; el ajuste inadecuado de otros controles puede provocar daños y obligar al personal técnico cualificado a realizar un trabajo exhaustivo para que el producto vuelva a funcionar con normalidad,
 - e) El producto se ha dejado caer o ha sufrido daños de alguna manera, y
 - f) El producto muestra un cambio claro de rendimiento, lo que indica la necesidad de tareas de mantenimiento.
- 19) Reemplazar piezas. Cuando sea necesario reemplazar piezas, asegúrese de que el técnico ha empleado piezas de repuesto especificadas por el fabricante o que tienen las mismas características que las originales. Las sustituciones no autorizadas pueden provocar un incendio, descargas eléctricas o constituir otros riesgos.
 - 20) Comprobación de seguridad. Después de realizar cualquier tarea de mantenimiento o reparación de este producto, pida al técnico que realice comprobaciones de seguridad para determinar si el producto funciona perfectamente.
 - 21) Montaje en la pared o el techo. Cuando monte el producto en la pared o el techo, asegúrese de instalarlo siguiendo el método recomendado por el fabricante.

- Conexión a tierra de la antena exterior. Si conecta una antena exterior al equipo de televisión, asegúrese de que el sistema de la misma tiene conexión a tierra para proporcionar protección contra subidas de tensión y cargas estáticas. El Artículo 810 del Código Eléctrico Nacional ANSI/NFPA 70, proporciona información sobre las siguientes cuestiones: conexión adecuada a toma de tierra de postes y estructuras de soporte, conexión de toma de tierra del cable de entrada a una unidad de descarga de antena, tamaño de los conductores de toma de tierra, ubicación de la unidad de descarga de antena, conexión a electrodos de toma de tierra y requisitos para el electrodo de toma de tierra.

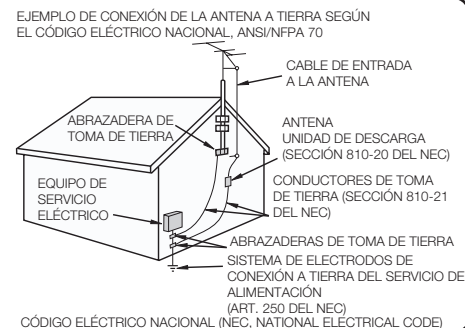

- Agua y humedad. No utilice este producto en presencia de agua, por ejemplo junto a una bañera, una pila de lavar, un fregadero o un lavadero, en un sótano húmedo o en una piscina y lugares por el estilo.
- Base. No coloque el producto en un carro, base, trípode o mesa inestable. Si lo hace, el televisor se puede caer, lo que puede provocar graves daños al usuario y al propio producto. Utilice únicamente un carro, base, trípode, soporte o mesa recomendados por el fabricante o suministrado con el producto. Cuando monte el producto en una pared, siga las instrucciones del fabricante. Utilice únicamente los accesorios de montaje recomendados por el fabricante.
- Selección de la ubicación. Seleccione un lugar en el que no incida directamente la luz del y tenga una ventilación adecuada.
- Ventilación. Los conductos de ventilación y otras aberturas de la carcasa están diseñados para proporcionar una ventilación adecuada. No tape ni bloquee dichos conductos de ventilación ni aberturas ya que una ventilación insuficiente podría sobrecalentar y/o acortar la vida del producto. No coloque el producto sobre una cama, sofá, alfombra o superficie de similares características, ya que podrían obstruir las aberturas de ventilación. Este producto no está diseñado para instalaciones integradas; no lo coloque en un lugar cerrado, como una estantería o bastidor, a menos que se proporcione la ventilación adecuada o que se cumplan las instrucciones del fabricante.
- El panel frontal utilizado en este producto está hecho de vidrio. Por tanto, puede romperse si el producto se deja caer o se golpea fuertemente. Tenga cuidado para que no sufrir ningún daño con cristales rotos si el panel se rompe.
- Calor. El producto no debe situarse cerca de ninguna fuente de calor, como por ejemplo, radiadores, suministros de calor, hornillos u otros aparatos (incluidos amplificadores) que produzcan calor.
- Iluminación. Si desea proporcionar protección adicional a este equipo de televisión durante una tormenta o cuando no se utilice durante un prolongado período de tiempo, desenchúfelo de la toma de corriente y

INSTRUCCIONES DE SEGURIDAD IMPORTANTES

desconecte la antena. De esta forma evitará que las subidas de corriente lo dañen.

- Líneas de alta tensión. Un sistema de antena exterior no se debe colocar junto a líneas eléctricas elevadas u otros circuitos de potencia o de iluminación eléctricos, ni en lugares donde puedan caer sobre tales líneas o circuitos eléctricos. Cuando instale un sistema de antena exterior, extreme las precauciones para no tocar las líneas o circuitos eléctricos, pues las consecuencias pueden ser fatales.
- Para evitar un incendio, no coloque nunca ningún tipo de vela o llamas sobre el televisor o cerca de él.
- Para evitar incendios y descargas eléctricas, no coloque el cable de CA bajo el televisor ni otros objetos pesados.
- No muestre una imagen estática durante prolongados períodos de tiempo ya que podrían quedar imágenes residentes.
- Para evitar incendios o descargas eléctricas, no exponga el monitor al agua, salpicaduras, lluvia o humedad. No coloque recipientes que contengan líquido (como jarrones o floreros) en el producto.
- No insertar objetos en el proyector. La inserción de objetos en las ranuras de ventilación u otras aberturas puede provocar un incendio o descargas eléctricas. Preste especial atención cuando utilice el producto en presencia de niños.

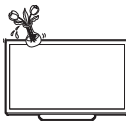

Mantenimiento de la carcasa

- Utilice un paño suave (algodón, franela, etc.) y páselo suavemente por la superficie de la carcasa.
- El uso de paños químicos (pañes delgados húmedos o secos) puede deformar los componentes de la carcasa principal de la unidad o provocar grietas.
- La limpieza con un paño duro o empleando mucha fuerza puede dañar la superficie de la carcasa.
- Si la carcasa está muy sucia, pase un paño suave (algodón, franela, etc.) humedecido en detergente neutro diluido con agua y completamente escurrido y, a continuación, pase un paño suave y seco.
- Evite utilizar benceno, diluyente u otros disolventes, ya que pueden deformar la carcasa y despegar la pintura.
- No aplique insecticidas u otros líquidos volátiles.

Asimismo, no deje que la carcasa permanezca en contacto con productos de goma o vinilo durante un prolongado período de tiempo. Los plastificantes que se encuentran dentro del plástico pueden deformar la carcasa y despegar la pintura.

Mantenimiento del panel frontal

- Desconecte la alimentación principal y desenchufe el cable de CA de la toma de corriente eléctrica antes de manipular el producto.
- Pase un paño suave (algodón, franela, etc.) con cuidado por la superficie del panel frontal.
Para proteger el panel frontal, no utilice un paño sucio, limpiadores líquidos o un paño químico (pañes delgados húmedos o secos, etc.). Si no sigue esta recomendación, la superficie del panel frontal podría resultar dañada.
- La limpieza con un paño duro o empleando mucha fuerza puede dañar la superficie del panel frontal.
- Utilice un paño suave y húmedo para limpiar con cuidado el panel frontal cuando esté realmente sucio. La superficie del panel frontal puede arañarse si el paño se pasa con mucha fuerza.
- Si el panel frontal tiene polvo, utilice un cepillo antiestático (que puede adquirir en cualquier tienda) para limpiarlo.
- Para evitar arañar el marco o la pantalla, utilice un paño suave sin pelusas para la limpieza. Puede adquirir paños de limpieza solicitándolos directamente a Sharp en paquetes sencillos (00Z-LCD-CLOTH) o triples (00Z-LCD-CLOTH-3). Llame al 1-800-BE-SHARP para realizar los pedidos.

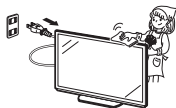

ADVERTENCIA

NO TRAGARSE LAS PILAS. EXISTE EL RIESGO DE QUEMADURAS QUÍMICAS

“Este producto contiene una pila de tipo moneda o botón. Si la pila de tipo moneda o botón se traga, puede causar quemaduras internas graves en tan solo 2 horas y puede provocar la muerte. Mantenga las pilas nuevas y usadas fuera del alcance de los niños. Si el compartimento de las pilas no se cierra de forma segura, deje de utilizar el producto y manténgalo alejado de los niños. Si cree que las pilas pueden haberse tragado o colocado dentro de cualquier parte del cuerpo, acuda inmediatamente a un médico.”

SEGURIDAD PARA LOS NIÑOS

CUESTIONES RELACIONADAS CON LA UBICACIÓN APROPIADA DEL TELEVISOR



LOS CUIDADOS DE LA INDUSTRIA DE ELECTRÓNICA DE CONSUMO

- Los fabricantes, minoristas y el resto de la industria de electrónica de consumo tienen el compromiso de hacer que el entretenimiento doméstico sea seguro y agradable.
- Mientras disfruta de su televisor, tenga en cuenta que todos los televisores (nuevos y antiguos) deben sustentarse en bases adecuadas o instalarse conforme a las recomendaciones del fabricante. Los televisores que se coloquen inadecuadamente en aparadores, librerías, estanterías, escritorios, altavoces, arcones, carros, etc., pueden caerse y causar lesiones personales.



EN BUSCA DE LA SEGURIDAD

- **SIEMPRE** siga las recomendaciones del fabricante para la instalación segura del televisor.
- **SIEMPRE** lea y siga las instrucciones para utilizar el televisor adecuadamente.
- **NUNCA** permita que los niños se suban al televisor o jueguen en él o en el mueble en el que está colocado.
- **NUNCA** coloque el televisor en un mueble que se pueda utilizar fácilmente como peldaño, como por ejemplo un cajón.
- **SIEMPRE** instale el televisor donde no se pueda empujar, desplazar o tirar.
- **SIEMPRE** dirija los cables de alimentación y los cables conectados al televisor de forma que no se pueda tropezar con ellos, no se pueda tirar de ellos o no se puedan agarrar.



INSTALACIÓN DEL TELEVISOR EN LA PARED O EL TECHO

- **SIEMPRE** póngase en contacto con su proveedor para obtener información sobre la instalación profesional si no está seguro de si va a poder instalar el televisor de forma segura.
- **SIEMPRE** use un soporte recomendado por el fabricante del televisor y que tenga una certificación de seguridad de un laboratorio independiente (como por ejemplo UL, CSA o ETL).
- **SIEMPRE** siga todas las instrucciones proporcionadas por los fabricantes del televisor y del soporte.
- **SIEMPRE** asegúrese de que la pared o el techo donde instale el televisor es apropiado.
Algunos soportes no están diseñados para instalarse en paredes o techos con varillas de acero o bloques. Si no está seguro, póngase en contacto con un instalador profesional.
- Los televisores pueden pesar bastante. Se necesitan al menos dos personas para realizar la instalación en la pared o el techo.



TRASLADAR UN TELEVISOR ANTIGUO A UNA NUEVA UBICACIÓN DE SU HOGAR

- Muchos compradores de televisores nuevos trasladan sus televisores CRT antiguos a una sala secundaria después de adquirir un televisor de pantalla plana. Debe tenerse especial cuidado en la ubicación de los televisores CRT antiguos.
- **SIEMPRE** coloque el televisor CRT antiguo en un mueble que sea resistente y apropiado para su tamaño y peso.
- **NUNCA** coloque el televisor CRT antiguo en un aparador donde los niños tengan la tentación de usar los cajones para subir más alto.
- **SIEMPRE** asegúrese de que el televisor CRT antiguo no se cuelga del borde del mueble.





CE.org/safety

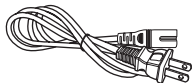

Accesorios

Accesorios suministrados

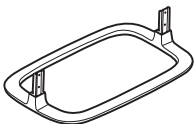
Asegúrese de que los siguientes accesorios se proporcionan con el producto.

Mando a distancia	Cable de CA	Guía de conexiones
		
Base	Tornillos de la base (4 unidades)	Pilas AAA (2)
		
■ Manual de funcionamiento (esta publicación)		

NOTA

- Utilice únicamente el cable de CA suministrado con el televisor.
- Las ilustraciones anteriores solamente sirven de referencia y pueden variar ligeramente de los accesorios reales.

Contenido

INFORMACIÓN IMPORTANTE	1	Ver la televisión	14
ESTIMADO CLIENTE DE SHARP	2	Encender y apagar la alimentación.....	14
INSTRUCCIONES DE SEGURIDAD IMPORTANTES	2	Instalación inicial	14
Accesorios	4	Funcionamiento de los botones directos	16
Accesorios suministrados	4	Menú en pantalla	19
Contenido	4	Menú en pantalla (menú principal).....	19
REFERENCIA RÁPIDA	5	Funcionamiento de los menús en pantalla.....	19
Acoplar la base	5	Botones de funcionamiento de menú.....	20
SUGERENCIA PARA UNA INSTALACIÓN RÁPIDA.....	5	Elementos de menú	20
Instalar las pilas en el mando a distancia.....	6	Menú Imagen.....	21
Preparación	6	Menú Audio	23
Usar el mando a distancia.....	6	Menú Configuración.....	23
Antenas	6	Menú Subtítulos.....	25
Nombre de los componentes	7	Menú Canal	26
Televisor (parte frontal).....	7	Menú Temporizador de apagado.....	26
Televisor (panel de control)	7	Disfrutar de la reproducción de fotografías, música y películas	27
Televisor (parte posterior).....	7	Conectar un dispositivo de memoria USB o una unidad de disco duro USB	27
Mando a distancia	8	Seleccionar las carpetas para reproducir	27
Introducción a las conexiones	9	Ver fotografías	28
Disfrutar de imágenes en alta definición (HD)	9	Reproducir música.....	29
Tipos de conexión	9	Ver películas	29
Mostrar una imagen de un equipo externo.....	9	Apéndice	30
Función de un botón.....	10	Solución de problemas	31
Conectar un equipo externo	11	Especificaciones	33
Conectar un reproductor de discos Blu-ray o DVD o un descodificador de satélite o cable HD	11	TV.....	33
Conectar una unidad VCR, una consola de juegos, una videocámara o un descodificador de cable o satélite	12	Marcas comerciales	34
Conectar un sistema envolvente o de audio	12		
Conectar un PC o teléfono inteligente.....	12		

Planos

- Los planos del televisor LCD se muestran en la tapa posterior interior.
- Las ilustraciones y presentaciones en pantalla que aparecen en este manual de uso son una mera explicación y pueden variar ligeramente del aspecto real.
- Los ejemplos utilizados en este manual están basados en el modelo LC-48LE551U.

REFERENCIA RÁPIDA

Acoplar la base

- Antes de acoplar (o desmontar) la base, desenchufe el cable de CA.
- Antes de realizar el trabajo, extienda el acolchado por el área de la base para tumbar el televisor. De esta forma, evitará que se dañe.

PRECAUCIÓN

- **Asegúrese de seguir las instrucciones que se indican a continuación: La instalación incorrecta de la base puede provocar la caída del televisor.**

- 1 Asegúrese de que se han suministrado 4 tornillos con la base.
- 2 Coloque el televisor boca abajo en una superficie segura cubierta con un paño.
- 3 Acople la base del televisor en la parte inferior del mismo.

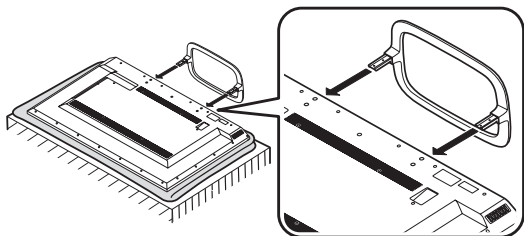

- 4 Apriete los 4 tornillos mediante un destornillador de estrella.

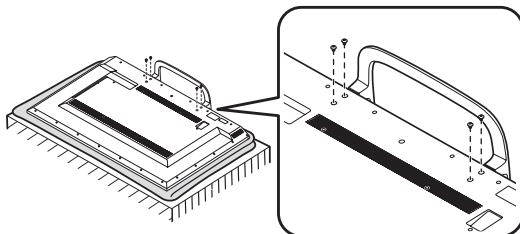

PRECAUCIÓN

- **Para no dañar el televisor, no empuje con demasiada fuerza ni ejerza mucha presión en el cuello de la base.**
- **No quite la base del televisor a menos que utilice un soporte para instalación en pared opcional para montarlo.**
- **Después de acoplar la base al televisor, no la sujete cuando levante, coloque, traslade o tumbe el televisor.**

NOTA

- Para desmontar la base, realice los pasos en orden inverso.

SUGERENCIA PARA UNA INSTALACIÓN RÁPIDA

- 1 Acople la antena a la parte posterior del televisor. (Consulte la página 6.)
- 2 Conecte el enchufe de CA del televisor a una toma de corriente eléctrica de CA.
 - Coloque el televisor cerca de la toma de corriente eléctrica de CA y mantenga el enchufe de alimentación al alcance.

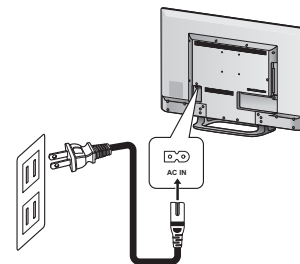

NOTA

- **PARA EVITAR RIESGOS DE DESCARGAS ELÉCTRICAS, NO TOQUE LAS PARTES NO AISLADAS DE NINGÚN CABLE CUANDO EL CABLE DE CA ESTÉ CONECTADO.**

- 3 Cuando encienda el televisor por primera vez, presione el botón **ALIMENTACIÓN** del televisor.

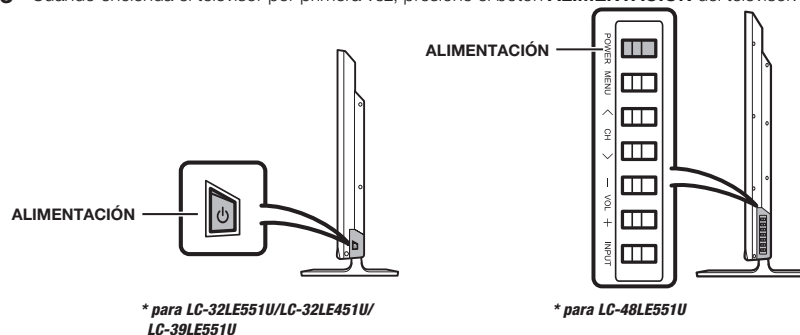

4. Inserte las pilas en el mando a distancia. (Consulte la página 6.)

NOTA

- Los altavoces no se pueden desmontar del televisor.
- El ángulo del televisor no se puede ajustar.

REFERENCIA RÁPIDA

Instalar las pilas en el mando a distancia

Si el mando a distancia no activa las funciones del televisor, reemplace las pilas de dicho mando.

- 1 Abra la tapa de las pilas.

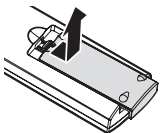

- 2 Inserte dos pilas de tamaño "AAA".

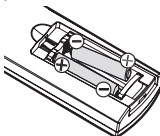

- Coloque las pilas con sus terminales correspondientes en las indicaciones (+) y (-) del compartimento de las mismas.

- 3 Cierre la tapa de las pilas.

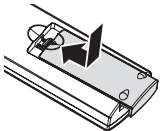

PRECAUCIÓN

El uso inadecuado de las pilas puede provocar la fuga de sustancias químicas o explosiones. Asegúrese de seguir las instrucciones siguientes.

- No mezcle tipos diferentes de pilas. Las pilas tienen diferentes características en función del tipo de las mismas.
- No mezcle pilas nuevas y usadas. Si mezcla pilas nuevas y usadas se acortará la vida de las mismas o se producirán fugas de sustancias químicas en las pilas usadas.
- Retire las pilas tan pronto como se agoten. Los productos químicos fugados de las pilas que entren en contacto con la piel pueden provocar sarpullidos. Si detecta alguna de estas fugas, limpie todo con un paño.
- Las pilas suministradas con este producto pueden tener una esperanza de vida más corta debido a las condiciones de almacenamiento.
- Si no va a usar el mando a distancia durante un prolongado período de tiempo, extraiga las pilas del mismo.

Usar el mando a distancia

Utilice el mando a distancia apuntando con él hacia el sensor del control remoto del televisor. Es posible que el mando a distancia no funcione correctamente si hay objetos entre él y el sensor de control remoto.

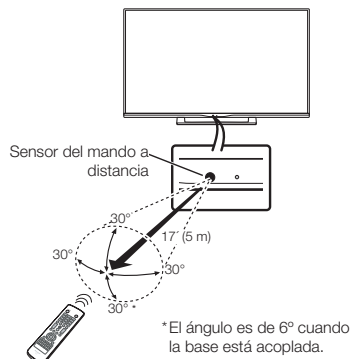

■ Precauciones relacionadas con el mando a distancia

- Impida que el mando a distancia sufra golpes. Además, no lo exponga a líquidos y no lo deje en zonas con mucha humedad.
- No instale ni coloque el mando a distancia donde reciba la luz directa del sol. El calor puede deformar el mando a distancia.
- Es posible que el mando a distancia no funcione correctamente si el sensor de control remoto del televisor está bajo la influencia de la luz directa del sol o de una iluminación intensa. En tales casos, cambie el ángulo de iluminación del televisor o utilice el mando a distancia más cerca del sensor de control remoto.

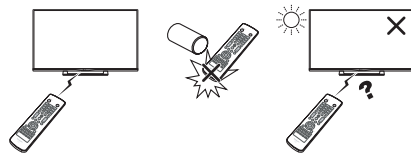

IMPORTANTE:

SI LA UNIDAD NO SE ENCIENDE, DESENCHUFE EL TELEVISOR DE LA TOMA DE CORRIENTE ELÉCTRICA Y REPITA LOS PASOS DE INSTALACIÓN.

SI SIGUE SIN ENCENDERSE, PÓNGASE EN CONTACTO CON NOSOTROS LLAMANDO AL 1-800-BE-SHARP.

Preparación

Antenas

Para disfrutar de una imagen más clara, utilice una antena exterior. A continuación se expone una breve explicación de los tipos de conexión utilizados para un cable coaxial. Si la antena exterior utiliza un cable coaxial de 75 ohmios con un conector de tipo F, enchúfelo al terminal de antena situado en la parte posterior del televisor. Para conectar el cable de antena al televisor, utilice cables que puede adquirir en cualquier tienda especializada.

Conectar un cable de antena

- Conecte el cable de antena al televisor mediante uno de los métodos de la ilustración mostrada (1, 2, 3 o 4).

- 1 Cable sin convertidor CATV



- 2 Antena de VHF/UHF

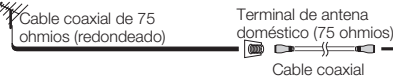

- 3 Antena combinada de VHF/UHF

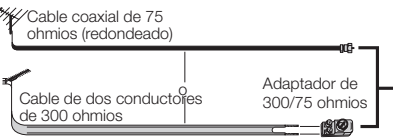

- 4 Antena de VHF/UHF independiente

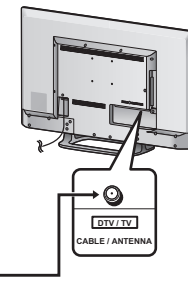
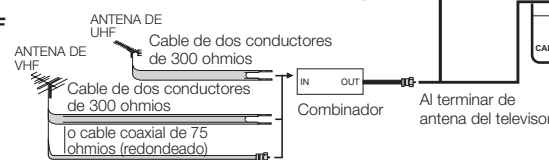

1. Un sistema de 75 ohmios generalmente es un cable redondeado con un conector de tipo F que se puede acoplar fácilmente a un terminal sin necesidad de herramientas.
2. Un sistema de 300 ohmios es un cable plano de dos terminales que se puede acoplar a un terminal de 75 ohmios a través de un adaptador de 300/75 ohmios.

AVISO El conector tipo F solamente se debe ajustar con los dedos.

Cuando conecte el cable de RF al televisor, no ajuste el conector de tipo F con ninguna herramienta. Si utiliza alguna herramienta, el televisor puede resultar dañado. (Se pueden romper los circuitos internos, etc.)

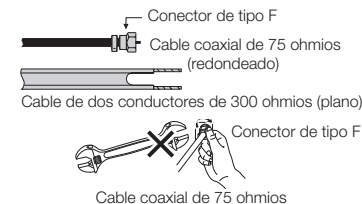

Nombre de los componentes

Televisor (parte frontal)

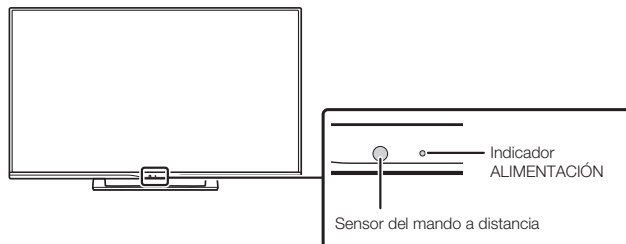

Televisor (panel de control)

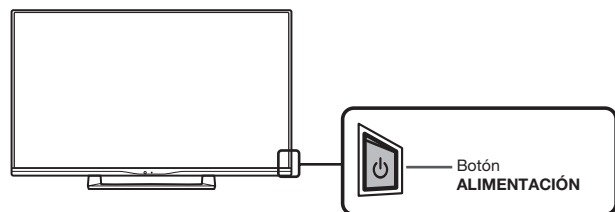

* para LC-32LE551U/LC-32LE451U/LC-39LE551U

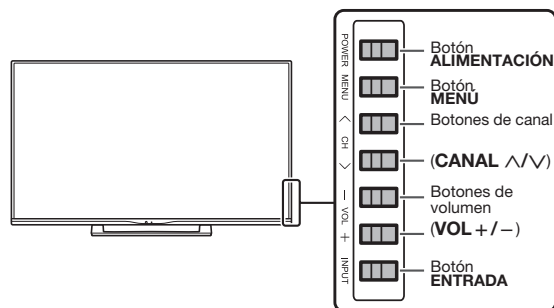

* para LC-48LE551U

Televisor (parte posterior)

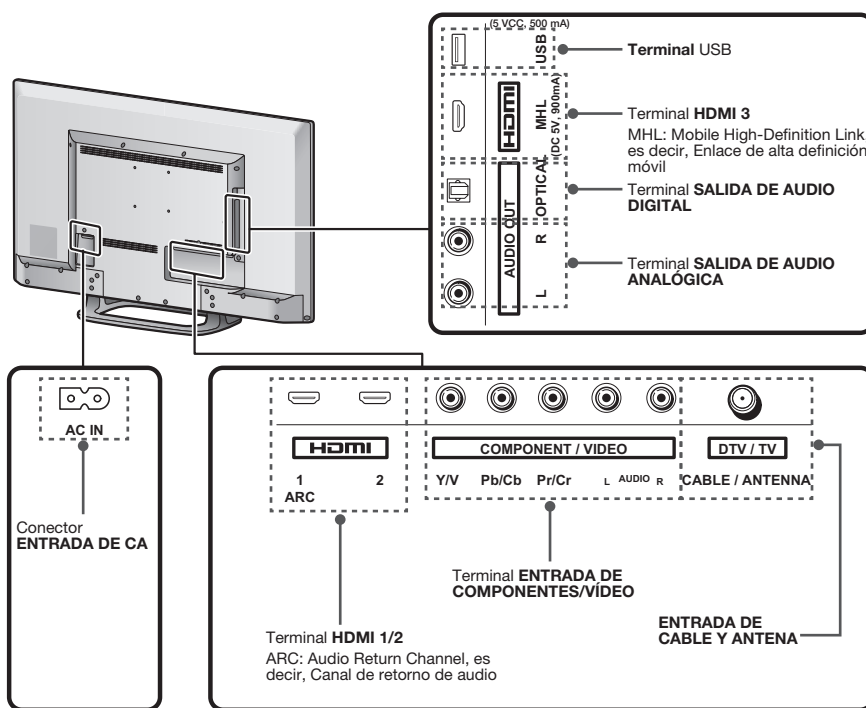

*1 Consulte las páginas 9 a 12 para obtener información sobre la conexión de equipos externos.

NOTA

- Las ilustraciones OSD de los terminales solamente sirven de referencia y pueden variar ligeramente en función de la situación real.
 - El modelo de televisor de 48" (LC-48LE551U) está equipado con 3 HDMI (HDMI-1, HDMI-2 y HDMI-3 (lateral)).
 - Los modelos de televisor de 32" y 39" (LC-32LE551U, LC-32LE451U y LC-39LE551U) están equipados con 2 HDMI (HDMI-1 y HDMI-2 (lateral)).

NOTA

- Para obtener más información acerca de la *Función de un botón*, consulte la página 10.

Mando a distancia

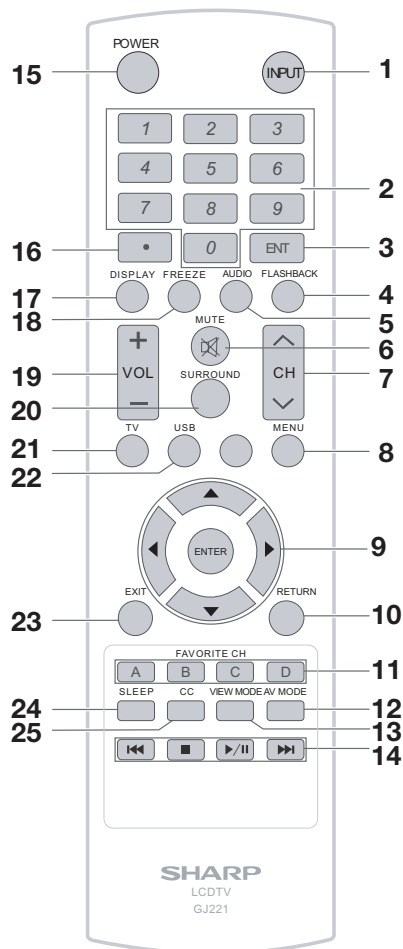

- 1 ENTRADA:** permite seleccionar la fuente de entrada de TV. (Consulte la página 9.)
- 2 0-9:** permite establecer el canal.
- 3 ENT:** permite saltar a un canal después de seleccionarlo con los botones **0-9**.
- 4 ANTERIOR:** presione este botón para cambiar al canal sintonizado anteriormente o al modo de entrada externa. Presiónelo de nuevo para volver al canal sintonizado anteriormente o al modo de entrada externa.
- 5 AUDIO:** permite seleccionar el modo de sonido. (Consulte la página 17.)
- 6 SILENCIO:** permite desactivar el sonido.
- 7 CANAL \wedge/\vee :** permite seleccionar el canal.
- 8 MENÚ:** permite mostrar la pantalla de menús. (Consulte la página 19.)
- 9 $\blacktriangle/\blacktriangledown/\blacktriangleleft/\blacktriangleright$, ENTRAR:** permite seleccionar el elemento deseado en la pantalla.
- 10 VOLVER:** permite volver a la pantalla de menú anterior.
- 11 CANAL FAVORITO:** seleccione este botón para ver los canales favoritos predefinidos. Mientras ve la televisión, puede alternar los canales seleccionados presionando **A, B, C y D**.
- 12 MODO AV:** permite seleccionar el modo de imagen. (Consulte la página 21.)
- 13 MODO DE VISUALIZACIÓN:** permite seleccionar la relación de aspecto. (Consulte la página 18.)
- 14 \lll \blacksquare \blacktriangleright \ggg :** solo para USB.
- 15 ALIMENTACIÓN:** permite encender el televisor o entrar en el modo de espera. (Consulte la página 14.)
- 16 • (PUNTO):** (Consulte la página 16.)
- 17 INFORMACIÓN:** permite mostrar información sobre el canal (o la fuente de entrada) actual en la pantalla.
- 18 CONGELAR:** permite establecer la imagen estática. Presione de nuevo el botón para volver a la pantalla normal.
- 19 VOL +/-:** permite establecer el volumen. (Consulte la página 16.)

- 20 ENVOLVENTE:** permite seleccionar la configuración envolvente: "Película", "Noticias" o "Apagado". (Consulte la página 23.)
- 21 TV:** conmutación directa a la fuente TV.
- 22 USB:** conmutación directa a la fuente USB.
- 23 SALIR:** permite desactivar la pantalla de menús.
- 24 APAGADO AUTOMÁTICO:** permite establecer un tiempo al cabo del cual el televisor pasará automáticamente al modo de espera. (Consulte la página 26.)
- 25 SUBTÍTULOS:** permite seleccionar el modo de subtítulos ocultos. (Consulte la página 25.)

NOTA

- Cuando utilice el mando a distancia, apunte con él al televisor.

Introducción a las conexiones

Disfrutar de imágenes en alta definición (HD)

Un televisor HD (HDTV) sin una fuente HD es simplemente un televisor convencional. Para disfrutar de imágenes HD en el televisor, debe ver programas en HD de las siguientes maneras:

- Transmisión a través de ondas mediante una antena con calidad HD
- Suscripción al servicio de satélite o cable HD
- Equipo externo compatible con HD.

NOTA

- Para obtener información acerca de la actualización a programas HD, pregunte a su proveedor de servicio de cable o satélite.

Tipos de conexión

Para conectar el televisor a un equipo externo, utilice cables que puede adquirir en cualquier tienda especializada.

- Las ilustraciones de los terminales solamente sirven de referencia y pueden variar ligeramente en función de la situación actual.

Conectar un equipo de vídeo o PC

La calidad de la imagen difiere en función del terminal utilizado. Para disfrutar de imágenes más nítidas, compruebe los terminales de salida del equipo externo y utilice sus terminales apropiados para imágenes con calidad más alta.

Image Quality	Terminal on the TV	Cable	Terminal on external equipment	
HD Quality	1 2 MHL	HDMI-certified cable		→ Páginas 11, 12
	COMPONENT / VIDEO Y/V Pb/Cb Pr/Cr L AUDIO R	RCA audio to Ø 3.5 mm stereo minijack cable		→ Páginas 11, 12
	1 2 MHL	DVI-HDMI conversion cable		
	COMPONENT / VIDEO Y/V Pb/Cb Pr/Cr L AUDIO R	Component video cable		→ Página 11
	COMPONENT / VIDEO Y/V Pb/Cb Pr/Cr L AUDIO R	Audio cable		
Standard Quality	COMPONENT / VIDEO Y/V Pb/Cb Pr/Cr L AUDIO R	AV cable		→ Página 11

Conectar un equipo de audio

Terminal on the TV	Cable	Terminal on external equipment	
AUDIO OUT L R OPTICAL	Optical fiber cable		→ Página 12
AUDIO OUT L R OPTICAL	Audio cable		→ Página 12

Mostrar una imagen de un equipo externo

Para ver imágenes de fuente externas, seleccione la fuente de entrada presionando el botón **ENTRADA** del mando a distancia o del televisor.

NOTA

- El botón **ENTRADA** solamente está disponible en el panel de control del modelo LC-48LE551U.

Ejemplo



- 1 Presione el botón **ENTRADA**.
 - Se mostrará la pantalla con la lista ENTRADA.
- 2 Presione **▲/▼** para seleccionar la fuente de entrada.
 - También puede seleccionar la fuente de entrada presionando **ENTRADA**. Cada vez que se presiona **ENTRADA**, la fuente de entrada cambia.

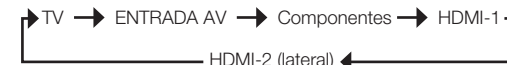

- Se mostrará automáticamente una imagen de la fuente seleccionada.
- Si la entrada correspondiente no está enchufada, no se podrá cambiar la entrada. Asegúrese de conectar el equipo previamente.

Introducción a las conexiones

Función de un botón

Además de encender y apagar el televisor ("Encender y apagar la alimentación" en la página 14), también puede utilizar el botón **ALIMENTACIÓN** para acceder directamente al menú ENTRADA, seleccionar el canal y ajustar el nivel de volumen.

- 1 Presione el botón **ALIMENTACIÓN** del mando a distancia para encender el televisor.
- 2 Presione de nuevo el botón **ALIMENTACIÓN** para mostrar el menú UN BOTÓN.
- 3 Lleve a cabo alguna de las acciones siguientes:
 - Para cambiar la fuente de entrada, presione repetidamente el botón **ALIMENTACIÓN** para seleccionar la fuente de entrada que desee. A continuación, presione sin soltar el botón **ALIMENTACIÓN** para confirmar la selección.
 - Para cambiar el canal, presione repetidamente el botón **ALIMENTACIÓN** para resaltar **Canal**. A continuación, presione sin soltar el botón **ALIMENTACIÓN** para mostrar el submenú **Subir canal/Bajar canal** y presione el botón **ALIMENTACIÓN** repetidamente para alternar la selección. Cuando se haya seleccionado, presione sin soltar el botón **ALIMENTACIÓN** para seleccionar el canal que desee.
 - Para ajustar el nivel de volumen, presione repetidamente el botón **ALIMENTACIÓN** repetidamente para resaltar **Volumen**. A continuación, presione sin soltar el botón **ALIMENTACIÓN** para mostrar el submenú **Subir volumen/Bajar volumen** y presione el botón **ALIMENTACIÓN** repetidamente para alternar la selección. Cuando se haya seleccionado, presione sin soltar el botón **ALIMENTACIÓN** para ajustar el nivel de volumen según sus preferencias.



NOTA

- Para la función Un botón, la opción de selección de canal solamente está disponible cuando la fuente de entrada se establece en "TV".
- Las ilustraciones OSD de los terminales solamente sirven de referencia y pueden variar ligeramente en función de la situación real.
 - ❖ El modelo de televisor de 48" (LC-48LE551U) está equipado con 3 HDMI (HDMI-1, HDMI-2 y HDMI-3 (lateral)).
 - ❖ Los modelos de televisor de 32" y 39" (LC-32LE551U, LC-32LE451U y LC-39LE551U) están equipados con 2 HDMI (HDMI-1 y HDMI-2 (lateral)).

Conectar un equipo externo

Puede conectar numerosos tipos de equipos externos para su televisor. Para ver imágenes de fuente externas, seleccione la fuente de entrada utilizando el botón **ENTRADA** del mando a distancia o del televisor. (Consulte las páginas 9 y 16.)

Para conectar el televisor a un equipo externo, utilice cables que puede adquirir en cualquier tienda especializada.

PRECAUCIÓN

- Para proteger el equipo, apague siempre el televisor antes de conectar un equipo externo.
- Lea el manual de funcionamiento pertinente (reproductor de discos Blu-ray, etc.) atentamente antes de realizar las conexiones.

Conectar un reproductor de discos Blu-ray o DVD o un descodificador de satélite o cable HD

■ Cuando utilice un cable HDMI (ENTRADA HDMI 1, 2 o 3):

El terminal HDMI (High Definition Multimedia Interface, es decir, Interfaz multimedia de alta definición) es una interfaz de audio y vídeo que permite una conexión para señales de audio y vídeo que utilicen un cable de señal. El terminal ENTRADA HDMI admite entrada de vídeo de alta resolución.

- Reproductor de discos Blu-ray • Reproductor de DVD • Descodificador de satélite o cable HD

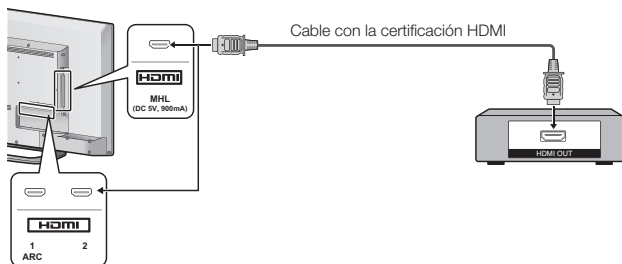

NOTA

- Para disfrutar de capacidad de visualización 1080p, conecte el equipo externo utilizando un cable HDMI o un cable de componentes y establezca el equipo en la salida 1080p.
- Formato de audio admitido: PCM lineal, Dolby Digital, DTS, tasa de muestreo de 32/44,1/48 KHz.
- Cuando conecte un equipo compatible con ARC, utilice el terminal ENTRADA HDMI 1.

■ Cuando utilice un cable de conversión DVI-HDMI (ENTRADA HDMI 1, 2 o 3):

- Reproductor de discos Blu-ray • Reproductor de DVD • Descodificador de satélite o cable HD

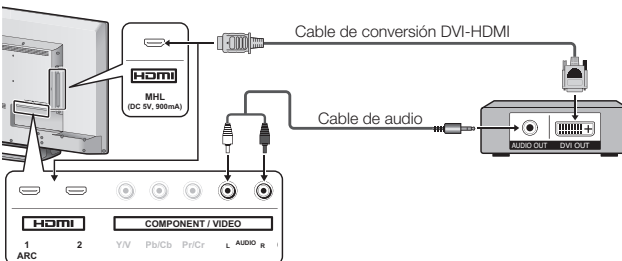

NOTA

- Cuando utilice un cable de conversión DVI-HDMI, debe realizar una conexión de audio analógica. En este caso, además de conectar el cable de conversión DVI-HDMI al terminal ENTRADA HDMI 2, conecte un cable de audio al terminal ENTRADA DE AUDIO.

■ Cuando utilice un cable de componentes (ENTRADA DE COMPONENTES):

- Reproductor de discos Blu-ray • Reproductor de DVD • Descodificador de satélite o cable HD

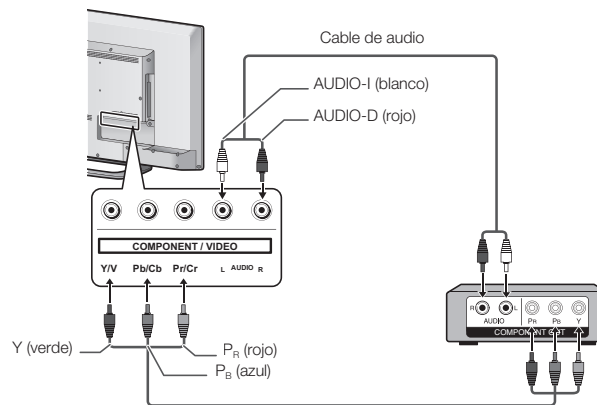

NOTA

- Para disfrutar de capacidad de visualización 1080p, conecte el equipo externo utilizando un cable HDMI o un cable de componentes y establezca el equipo en la salida 1080p.

Conectar un equipo externo

Conectar una unidad VCR, una consola de juegos, una videocámara o un decodificador de cable o satélite

■ Cuando utilice un cable compuesto (COMPONENTES/VÍDEO):

- Consola de juegos
- Videocámara
- VCR
- Decodificador de cable o satélite

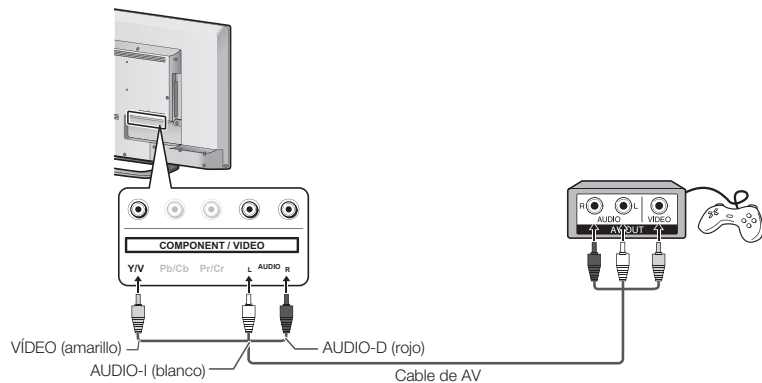

Conectar un sistema envolvente o de audio

■ Cuando conecte un amplificador de AV para un sistema envolvente

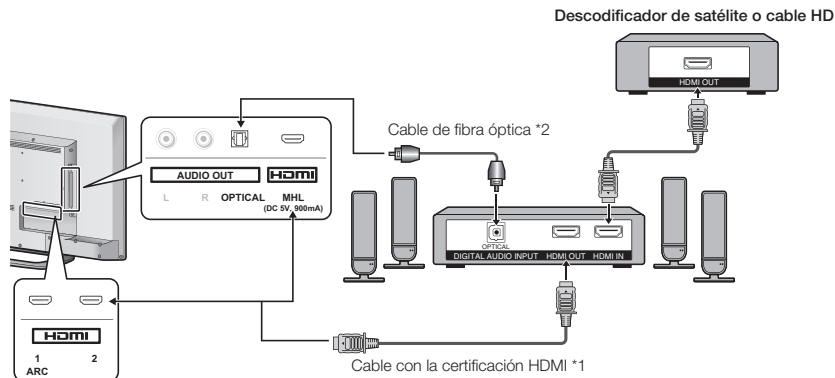

- Permitir que el televisor transmita el audio a un amplificador de AV:

*1 Cuando conecte un equipo compatible con ARC, utilice el terminal ENTRADA HDMI 1.

*2 Si el equipo que desea conectar no es compatible con ARC, conecte un cable de fibra óptica.

NOTA

- Si la imagen no está sincronizada con el audio, compruebe la configuración del sistema envolvente conectado.

■ Cuando conecte un amplificador de audio

Es posible transmitir el audio a través del terminal SALIDA DE AUDIO DIGITAL.

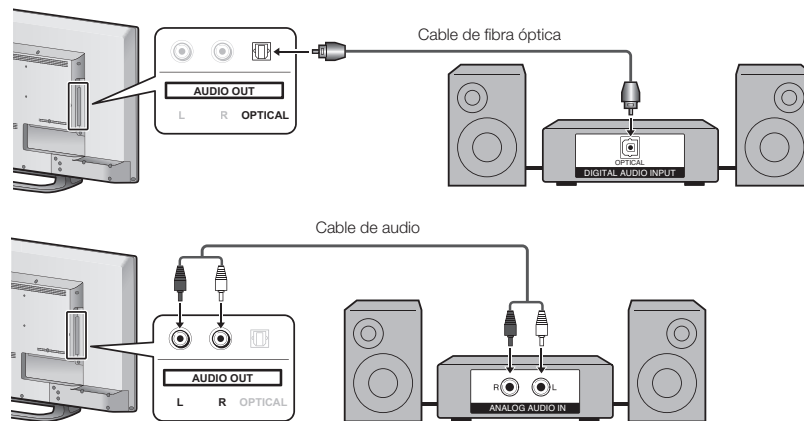

Conectar un PC o teléfono inteligente

■ Cuando utilice un cable HDMI (ENTRADA HDMI 1, 2 o 3):

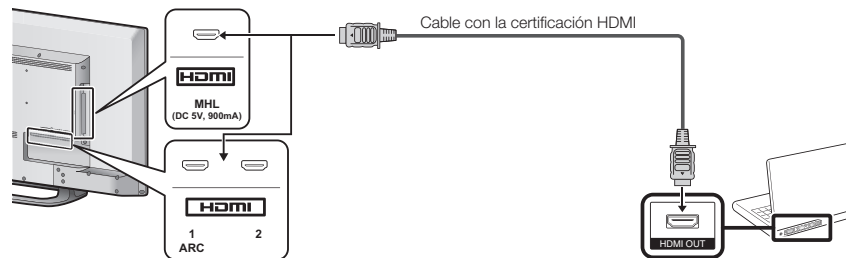

NOTA

- Los terminales ENTRADA HDMI solamente admiten señal digital.

Conectar un equipo externo

■ Cuando utilice un cable de conversión DVI-HDMI (ENTRADA HDMI 1, 2 o 3):

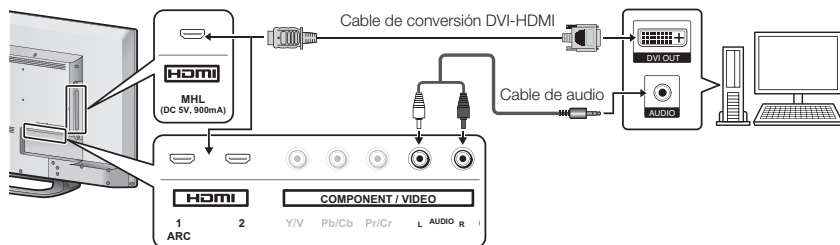

NOTA

- Cuando utilice un cable de conversión DVI-HDMI, debe realizar una conexión de audio analógica. En este caso, además de conectar el cable de conversión DVI-HDMI al terminal ENTRADA HDMI 2, conecte un cable de audio al terminal ENTRADA DE AUDIO.

■ Cuando utilice un cable MHL (lateral ENTRADA HDMI):

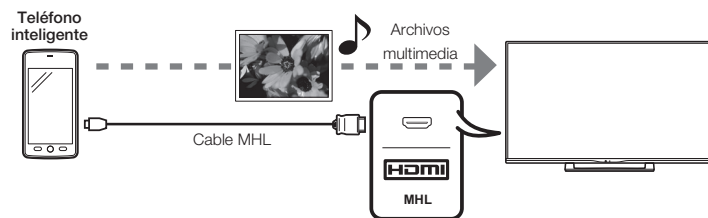

NOTA

- Con la tecnología de enlace de alta definición móvil (MHL, Mobile High-Definition Link), puede mostrar el contenido de su teléfono inteligente en el televisor, mientras carga el dispositivo móvil al mismo tiempo.

Ver la televisión

Encender y apagar la alimentación

Presione el botón **ALIMENTACIÓN** del televisor, o el botón **ALIMENTACIÓN** del mando a distancia para conectar la alimentación.

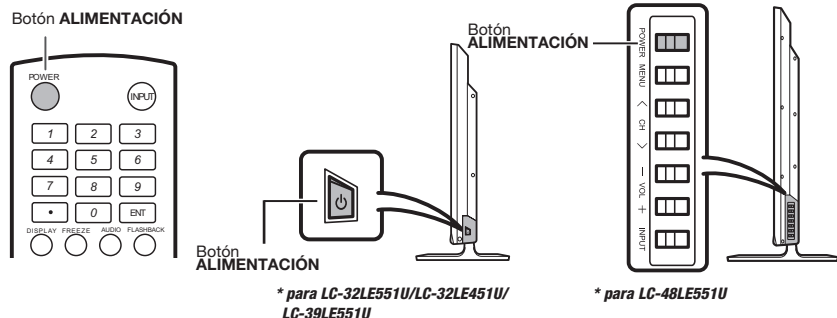

NOTA

- La instalación inicial se inicia cuando el televisor se enciende por primera vez. Si el televisor ha estado encendido antes, la instalación inicial no se invocará. Para cambiar la configuración de la instalación inicial, ejecute la opción "Asistente de instalación" en el menú Configuración inicial de la página 25.

Presione el botón **ALIMENTACIÓN** del televisor o del mando a distancia para desconectar la alimentación.

- El televisor entrará en el modo de espera y la imagen de la pantalla desaparecerá.

NOTA

- Si no va a usar el televisor durante un prolongado período de tiempo, asegúrese de desconectar el cable de CA de la toma de corriente eléctrica.
- Cuando el televisor está apagado, sigue consumiéndose una pequeña cantidad de energía eléctrica.

Instalación inicial

Cuando encienda el televisor por primera vez, la función Asistente de instalación le guiará a través del proceso de configuración. Realice los siguientes pasos antes de presionar el botón **ALIMENTACIÓN** en el mando a distancia.

1. Inserte las pilas en el mando a distancia. (Consulte la página Page 6.)
2. Conecte el cable de antena al televisor. (Consulte la página 6.)
3. Conecte el cable de alimentación de CA a la toma de CA. (Consulte la página 5.)

Configuración de idioma

Los 3 idiomas disponibles son: Inglés, Francés y Español.

- 1 Presione ◀▶ para seleccionar el idioma que desee de los que aparecen en la pantalla y, a continuación, presione **ENTRAR** para continuar con el paso siguiente.

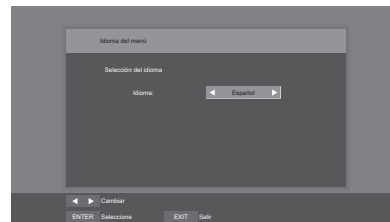

Configuración de la ubicación del televisor

Seleccione "Modo Casa" o "Modo Tienda" para la ubicación en la que pretende instalar el televisor. Este producto cuenta con la certificación ENERGY STAR en la configuración predeterminada Modo Fácil.

- 2 Presione ◀▶ para seleccionar "Modo Casa" o "Modo Tienda". Presione **ENTRAR** para continuar con el paso siguiente.

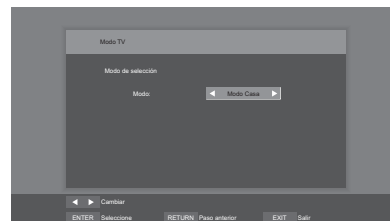

Configuración de la zona horaria y el horario de verano

Realice la configuración para la zona horaria y el horario de verano donde utilice el televisor.

- 3 Presione ◀▶ para seleccionar la zona horaria donde esté utilizando el televisor y, a continuación, presione **ENTRAR** para continuar con el paso siguiente.

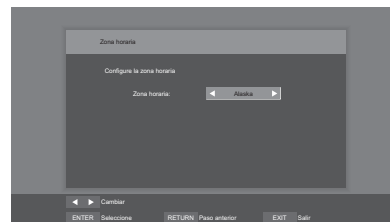

- La zona horaria difiere en función del país seleccionado.
- El valor predefinido de fábrica es la zona horaria para la capital del país seleccionado.

Ver la televisión

- 4 Presione ◀▶ para habilitar o deshabilitar el horario de verano y, a continuación, presione **ENTRAR** para continuar con el paso siguiente.

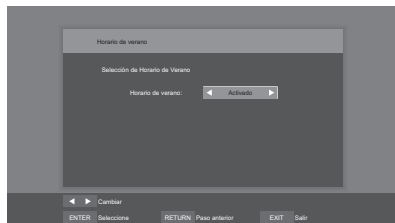

Configuración de la antena

Asegúrese de qué tipo de conexión se realiza con el televisor cuando seleccione "Cable" o "Antena".

- 5 Presione ◀▶ para seleccionar "Cable" o "Antena" y, a continuación, presione **ENTRAR** para continuar con el paso siguiente.

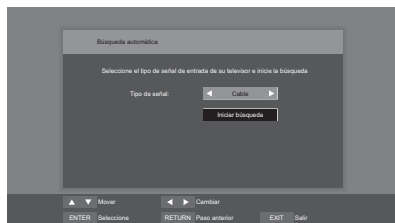

Búsqueda de canales

Cuando la búsqueda automática de canales está en curso, el televisor bloquea todos los canales visualizables en el área establecida.

- 6 Cuando seleccione "Cable" o "Antena" en la configuración del sintonizador, presione ▲/▼/ENTRAR para resaltar "Iniciar búsqueda" y, a continuación, presione **ENTRAR** para iniciar la búsqueda automática.

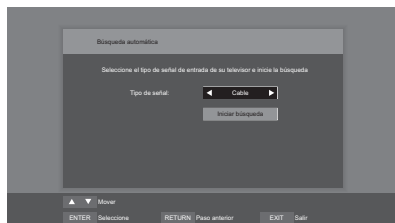

Durante la búsqueda de canales:

- Espere hasta que la búsqueda de canales se complete.
- Si presiona **ENTRAR**, el televisor saldrá de la función Asistente de instalación.
- Si pasa por alto este paso, la búsqueda de canales puede realizarse en el menú Configuración. (Consulte la página "Asistente de instalación" en la página 25.)

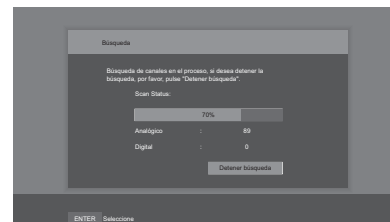

Completada

- 7 Después de completar la configuración, la pantalla mostrará el mensaje "Búsqueda de canales completa.". A continuación, presione **ENTRAR** para continuar con el paso siguiente.

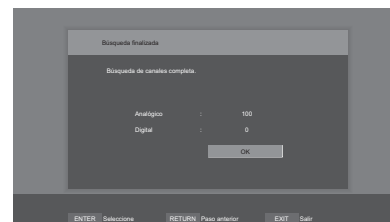

- 8 Presione **ENTRAR** para dar fin a la función Asistente de instalación. A continuación, el televisor cambiará al primer canal encontrado.

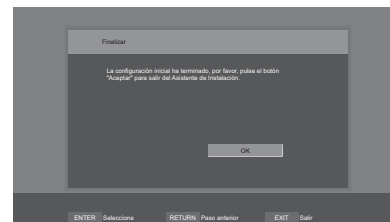

NOTA

- La búsqueda de canales puede tardar un tiempo en completarse.
- Si no se encuentra ningún canal, confirme el tipo de conexión realizada con el televisor y vuelva a probar la función "Asistente de instalación". (Consulte la página "Asistente de instalación" en la página 25.)

Funcionamiento de los botones directos

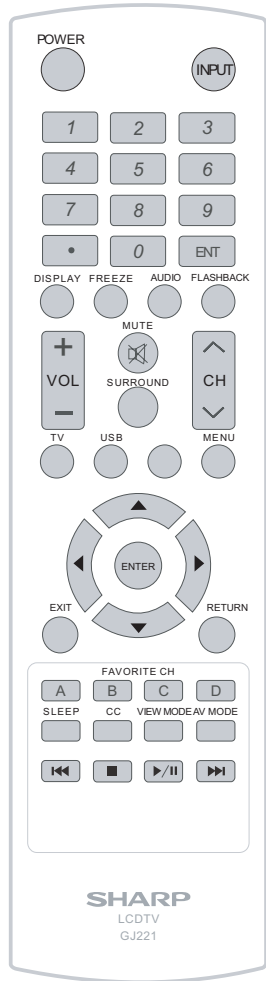

Cambiar de canal

Puede cambiar los canales de varias formas.

Método 1

Mediante los botones **CANAL** \wedge/\vee del mando a distancia.

Método 2

Mediante los botones del mando a distancia **0-9**, • (PUNTO).

Ejemplos:

Para seleccionar un número de canal de 1 o 2 dígitos (por ejemplo el canal 5):

Presione **5** \rightarrow **ENTRAR**.

Para seleccionar un número de canal de 3 dígitos (por ejemplo el canal 115):

Presione **1** \rightarrow **1** \rightarrow **5** \rightarrow **ENTRAR**.

Para seleccionar un número de canal de 4 dígitos (por ejemplo el canal 22,1):

Presione **2** \rightarrow **2** \rightarrow • (PUNTO) \rightarrow **1** \rightarrow **ENTRAR**.

NOTA

- Cuando seleccione un número de canal de 1 dígito, no será necesario presionar **0** antes del número.
- Cuando solamente introduzca **0-9**, la selección de canal se realizará si no se lleva a cabo ninguna operación transcurridos unos segundos.
- Si presiona "0" usted mismo, no ocurrirá nada.
- Complete los pasos anteriores antes de que transcurran unos segundos.
- Cuando introduzca **0-9** y • (PUNTO), la selección de canal se realizará si no se lleva a cabo ninguna operación transcurridos unos segundos.

Cambiar el volumen

Puede cambiar el volumen presionando el botón **VOL + / -** del mando a distancia.

- Para subir el volumen, presione **VOL +**.
- Para bajar el volumen, presione **VOL -**.

ENTRADA

Para ver imágenes de fuentes externas, seleccione la fuente de entrada presionando **ENTRADA** en el mando a distancia.

- 1 Presione el botón **ENTRADA**.
 - Se mostrará la pantalla con la lista ENTRADA.
- 2 Presione $\blacktriangle/\blacktriangledown$ o **ENTRADA** de nuevo para seleccionar la fuente entrada.

- Se mostrará automáticamente una imagen de la fuente seleccionada.
- Cada vez que se presiona **ENTRADA**, la fuente de entrada cambia.
- Si presiona $\blacktriangle/\blacktriangledown$ para seleccionar la fuente de entrada, presione **ENTRAR** para confirmar la selección.

NOTA

- Consulte las páginas 9 a 12 para obtener información sobre la conexión de equipos externos.

SILENCIO

Silencia la salida de sonido actual.

Presione **SILENCIO**.

NOTA

- El silencio se puede cancelar si presiona **VOL + / -** o **SILENCIO**.

APAGADO AUTOMÁTICO

Permite establecer un tiempo al cabo del cual el televisor pasará automáticamente al modo de espera.

Presione **APAGADO AUTOMÁTICO**.

- El tiempo restante aparecerá en pantalla cuando la función de apagado automático se haya establecido.
- Cada vez que presione **APAGADO AUTOMÁTICO**, el tiempo restante cambiará tal y como se muestra a continuación.

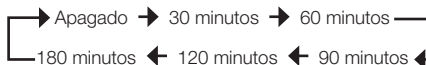

- Una vez establecido, el tiempo iniciará automáticamente la cuenta atrás.
- Si desea ajustar el temporizador de apagado automático, puede presionar **APAGADO AUTOMÁTICO** dos veces y, a continuación, cambiar la configuración del tiempo.

NOTA

- Seleccione "Apagado" presionando **APAGADO AUTOMÁTICO** para cancelar el temporizador de apagado automático.
- El televisor entrará en el modo de espera cuando el tiempo restante llegue a 0.

ANTERIOR

Presione **ANTERIOR** para cambiar al canal sintonizado anteriormente o al modo de entrada anterior.

- Presione **ANTERIOR** de nuevo para volver al canal sintonizado actualmente.

NOTA

- El botón **ANTERIOR** no funcionará si no se ha cambiado de canal después de encender el televisor.

ENVOLVENTE

La función envolvente produce el efecto envolvente en los altavoces. Presione **ENVOLVENTE** para seleccionar el efecto Envolvente.

CONGELAR

Permite capturar y congelar una imagen en movimiento que esté viendo.

Presione **CONGELAR**.

- Se captura una imagen en movimiento.
- Presione el botón **CONGELAR** de nuevo para cancelar la función.

MODO AV

MODO AV proporciona varias opciones de visualización entre las que puede elegir para encontrar el entorno más aproximado que rodea al televisor, que puede variar en función de factores como la luminosidad de la sala, el tipo de programa que se esté viendo o el tipo de entrada de imagen procedente del equipo externo.

Presione **MODO AV** repetidamente para seleccionar la configuración que desee:

Estándar (Energy Star): para una imagen de alta definición en una iluminación normal.

Película: para una película.

Juego: opción adecuada para juegos. Puede definir la configuración conforme al tipo de juego.
DINÁMICO: para ver imágenes intensas y nítidas.

Deporte: para lograr una imagen netamente definida que realce el alto contraste, de gran utilidad para ver deportes.

Usuario: permite al usuario personalizar la configuración a su gusto. Puede establecer el modo de cada fuente de entrada.

- Presione **MODO AV** de nuevo antes de que el modo mostrado en la pantalla desaparezca.

Funcionamiento de los botones directos

AUDIO

Permite seleccionar una opción de audio predefinida optimizada para diferentes condiciones de sonido.

Presione **AUDIO** repetidamente para seleccionar la configuración que desee: SAP, Mono o Estéreo.

Puede disfrutar de sonido estéreo Hi-Fi o de difusiones SAP donde estén disponibles.

- **Transmisiones estéreo:** vea programas como eventos deportivos en directo, espectáculos y conciertos en sonido estéreo dinámico.
- **Transmisiones SAP:** reciba transmisiones de televisión en sonido PRINCIPAL o SAP. Sonido PRINCIPAL: banda sonora del programa normal (en mono o estéreo). Sonido SAP: escuche un idioma secundario, comentarios suplementarios u otra información. (SAP es sonido mono.)

Si el sonido estéreo es difícil de escuchar.

- Obtenga un sonido más nítido cambiando manualmente al modo de sonido mono fijo.

CANAL FAVORITO (configuración de canal favorito)

Esta función permite programar hasta 4 canales favoritos. Al establecer los canales favoritos por adelantado, puede seleccionar su canal favorito fácilmente.

Para registrar su canal favorito

- 1 Presione **MENÚ** para mostrar la pantalla de MENÚS.
- 2 Presione ◀▶ para seleccionar el menú **Canal**.
- 3 Presione ▲/▼ para seleccionar el menú **Saltar/ Canales Favoritos** y presione ▶/ **ENTRAR** para entrar en su submenú.
- 4 Presione ▲/▼ para seleccionar el canal y presione uno de los botones **CANAL FAVORITO (A, B, C o D)** del mando a distancia para registrar este canal en el canal favorito para el botón seleccionado.

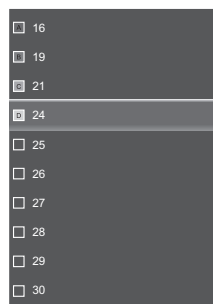

- Establezca otros canales favoritos de la misma manera.

- 5 Presione **MENÚ** para salir.

Para ver su canal favorito

Presione uno de los botones **CANAL FAVORITO (A, B, C o D)** para ver el canal predefinido.

Subtítulos ocultos y subtítulos ocultos digitales

El televisor está equipado con un decodificador interno de subtítulos ocultos. Permite ver conversaciones, narraciones y efectos de sonido como subtítulos en el televisor.

Los subtítulos ocultos están disponibles en algunos programas de televisión y en algunas cintas de vídeo domésticas VHS a discreción del proveedor del programa.

El servicio de subtítulos ocultos digitales es un nuevo servicio disponible solamente en programas de televisión digital (también a discreción del proveedor del servicio). Es un sistema más flexible que el sistema de subtítulos ocultos original, porque permite una gran variedad de tamaños de subtítulos y estilos de fuente. Cuando el servicio de subtítulos ocultos digitales está en uso, se indicará mediante una abreviación de tres letras que también indica el idioma de dichos títulos: ENG (inglés), SPA (español) y FRA (francés) u otros códigos de idioma.

No todos los programas y cintas de vídeos VHS ofrecen subtítulos ocultos.

En el sistema de subtítulos ocultos, se pueden proporcionar varios servicios de subtítulos. Cada uno se identifica mediante su propio número. Los servicios "CC1" a "CC4" muestran subtítulos de programas de TV superpuestos a través de la imagen del programa.

En el sistema de subtítulos ocultos, los servicios "TEXTO1" a "TEXTO4" muestran texto no relacionado con el programa que se está visualizando (por ejemplo, el tiempo o noticias). Estos servicios también se superponen sobre el programa que se está viendo actualmente.

- 1 Presione **Subtítulos**.
 - Esta acción presentará la información de los subtítulos ocultos.
- 2 Presione **Subtítulos** mientras la información de subtítulos ocultos sigue en pantalla.
 - Presione repetidamente hasta que seleccione el servicio de subtítulos ocultos que desee.

Ejemplo:
Análogo:

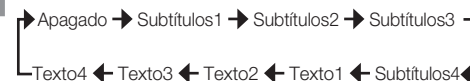

Digital:

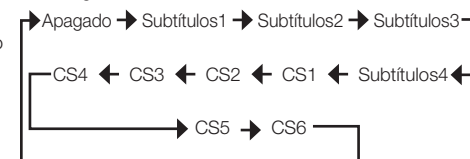

- El botón **Subtítulos** mantiene un registro del último servicio seleccionado en su memoria.

NOTA

- Consulte la página 25 para obtener información detallada sobre la configuración de subtítulos.
- Los subtítulos ocultos no funcionarán cuando se vea una entrada de 480i, 480p, 720p, 1080i o 1080p a través de COMPONENTES: entradas Y-PbPr o HDMI.
- La disponibilidad y el contenido de los subtítulos ocultos depende de la cadena de televisión. Los subtítulos ocultos están disponibles cuando el icono Subtítulos ocultos se muestran en la pantalla.
- La disponibilidad y el contenido de los subtítulos ocultos y de los subtítulos digitales depende de la cadena de televisión. Los subtítulos ocultos están disponibles cuando el icono Subtítulos ocultos se muestran en la pantalla.

Funcionamiento de los botones directos

MODO DE VISUALIZACIÓN

Puede seleccionar el tamaño de la pantalla.

1 Presione **MODO DE VISUALIZACIÓN**.

- Aparecerá el menú Modo de visualización.
- El menú enumera las opciones del menú Modo de visualización que puede seleccionar en función del tipo de señal de vídeo que se esté recibiendo.

2 Presione **MODO DE VISUALIZACIÓN** o ▲/▼ mientras el menú Modo de visualización se muestra en pantalla para seleccionar el elemento del menú que desee.

3 Presione **ENTRAR** para confirmar la configuración.

NOTA

- Puede tener la misma configuración eligiendo "Modo de visualización" en los elementos de menú. (Consulte la página 18.)



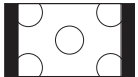
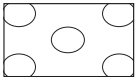
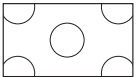
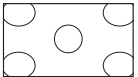

NOTA

- El tamaño de la pantalla que se puede seleccionar puede variar en función del tipo de señal de entrada.

■ Para programas 4:3

Normal	Alargamiento	Zoom	Panorámica
 <p>Mantiene la relación de aspecto original en una visualización a pantalla completa. La relación de aspecto 4:3 original (fuente 1,33:1) se conserva, por lo que se añaden barras negras a la izquierda y derecha de la imagen visualizada.</p>	 <p>Estira una imagen con relación de aspecto 4:3 a los bordes de la pantalla.</p>	 <p>Expande las imágenes con barras negras para ajustarse a la pantalla.</p>	 <p>Expande la imagen visualizada horizontalmente en los lados izquierdo y derecho para rellenar la pantalla. Las imágenes pueden aparecer más anchas de lo que se esperaba. Si está viendo contenido en pantalla panorámica (1,85:1 o 2,35:1), las barras negras seguirán apareciendo en la parte superior e inferior de la imagen visualizada.</p>

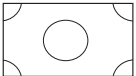
■ Para programas 16:9

Normal	Alargamiento	Zoom	Estirar
 <p>Mantiene la relación de aspecto original en una visualización a pantalla completa.</p>	 <p>Estira proporcionalmente la imagen para rellenar la pantalla del televisor.</p>	 <p>Expande las imágenes con barras negras para ajustarse a la pantalla.</p>	 <p>Expande la imagen visualizada para rellenar la pantalla. Las imágenes pueden aparecer más anchas de lo que se esperaba.</p>

Menú en pantalla

Menú en pantalla (menú principal)

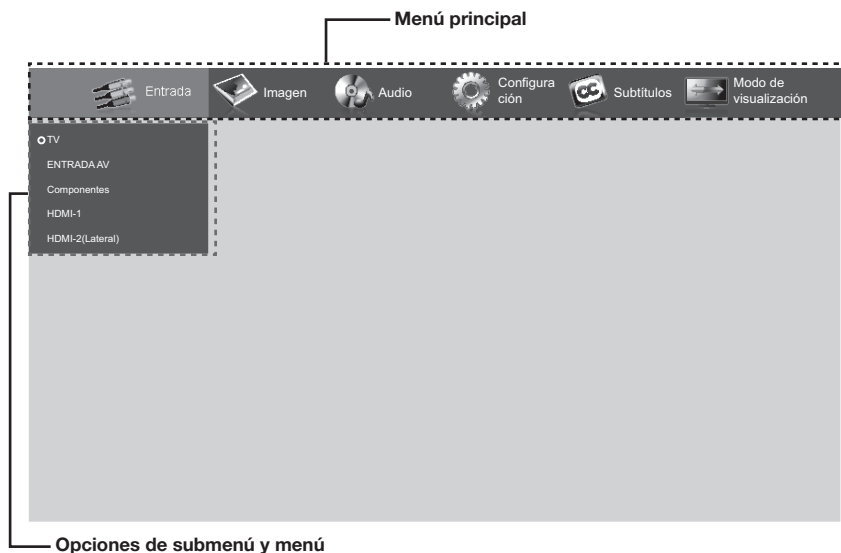

■ Acerca de los elementos de menú

- Cuando un elemento se muestra en gris, significa que no se puede seleccionar.
- Dependiendo de la fuente de entrada seleccionada, algunos elementos de menú no se pueden mostrar.

NOTA

- Las pantallas del manual de funcionamiento solamente sirven de referencia (algunas están ampliadas, otras recortadas) y pueden variar ligeramente de las pantallas reales.
- El orden de las explicaciones para cada elemento de menú en las páginas siguientes, no tiene por qué coincidir necesariamente con la alineación de los elementos en la pantalla.

Funcionamiento de los menús en pantalla

Ejemplo



- 1 Presione **MENÚ** para mostrar la pantalla de MENÚS.
- 2 Presione ◀/▶ para seleccionar el menú que desee.
- 3 Presione ▲/▼ para seleccionar el menú que desee y presione ▶/ **ENTRAR** para entrar en su submenú.
 - Se puede mostrar elementos de ajuste relacionados adicionales. Presione el botón ▲/▼ para seleccionar el elemento que desee.
- 4 Presione ▲/▼ o ◀/▶ para seleccionar o ajustar la configuración que desee y, a continuación, presione **ENTRAR** para confirmar.
 - Las operaciones pueden variar dependiendo de la función o elemento.
- 5 Presione **MENÚ** para salir.

NOTA

- Las opciones de menú son diferentes en función del modo de entrada seleccionada, pero los procedimientos de funcionamiento son los mismos.

Menú en pantalla

Botones de funcionamiento de menú

Usar el mando a distancia

Utilice los siguientes botones del mando a distancia para utilizar el menú.

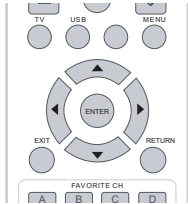

MENÚ: Presione este botón para abrir o cerrar el menú en pantalla.

▲/▼/◀/▶: Presione estos botones para seleccionar el elemento que desee en la pantalla o para ajustar un elemento seleccionado.

ENTRAR: Presione este botón para ir al paso siguiente o completar la configuración.

VOLVER: Presione este botón para volver al paso anterior.

Utilizar el panel de control del televisor

También puede utilizar el menú con el panel de control del televisor.

Las operaciones de los botones del panel de control se corresponden con las del mando a distancia según se indica a continuación.

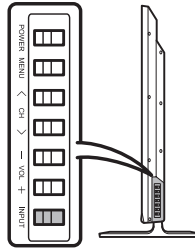

** para LC-48LE551U*

MENÚ: Botón **MENÚ** del mando a distancia.
ENTRADA: Botón **ENTRAR** del mando a distancia.
CANAL ▲/▼: Cursor ▲/▼ del mando a distancia.
VOL + / -: Cursor ◀/▶ del mando a distancia.

Elementos de menú

Menú Imagen

Ejemplo

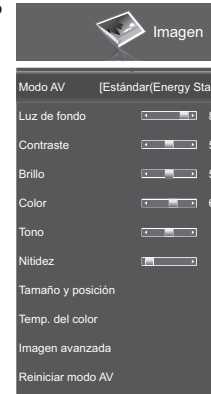

Modo AV	Página 21
Luz de fondo	Página 21
Contraste	Página 21
Brillo	Página 22
Color	Página 22
Tono	Página 22
Nitidez	Página 22
Tamaño y posición	Página 22
Posición horiz.	Página 22
Posición vertical	Página 22
Tamaño horiz.	Página 22
Tamaño vertical	Página 22
Temp. del color	Página 22
Temp. del color	Página 22
Ganancia de rojo, verde o azul	Página 22
Saturación de rojo, verde o azul	Página 22
Restablecer temperatura de color	Página 22
Imagen avanzada	Página 22
Realzar color	Página 22
Contraste activo	Página 22
Ahorro de energía	Página 22
Reducción de ruido	Página 22
NR digital	Página 22
Modo de película	Página 22
Reiniciar modo AV	Página 22

Menú Audio

Ejemplo

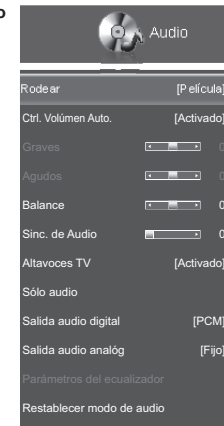

Rodear	Página 23
Ctrl. Volumen Auto.	Página 23
Graves	Página 23
Agudos	Página 23
Balance	Página 23
Sinc. de audio	Página 23
Altavoces TV	Página 23
Sólo audio	Página 23
Salida audio digital	Página 23
Salida audio analóg	Página 23
Parámetros del ecualizador	Página 23
Restablecer modo de audio	Página 23

Menú en pantalla

Elementos de menú

Menú Configuración

Ejemplo

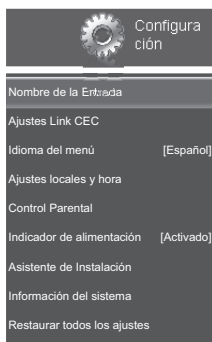

Nombre de la entrada.....	Página 23
Fuente de entrada.....	Página 23
Etiqueta de entrada.....	Página 23
Ajustes Link CEC.....	Página 23
Función Enlace CEC.....	Página 23
Control de sistema de audio.....	Página 23
Búsqueda de dispositivos.....	Página 23
Idioma del menú.....	Página 23
Ajustes locales y hora.....	Página 24
Zona horaria.....	Página 24
Horario de verano.....	Página 24
Control parental.....	Página 24
Activar clasif.....	Página 24
Bloqueo de canales.....	Página 24
EE.UU. - TV.....	Página 24
EE.UU. - Película.....	Página 24
CAN - Inglés.....	Página 24
CAN - Francés.....	Página 25
Valoración región alternativa.....	Página 25
Bloquear no clasif.....	Página 25
Nueva contraseña.....	Página 25
Restablecer conf. parental.....	Página 25
Indicador de alimentación.....	Página 25
Asistente de instalación.....	Página 25
Información del sistema.....	Página 25
Restaurar todos los ajustes.....	Página 25

Menú Subtítulos (solo señal de entrada de TV)

Ejemplo

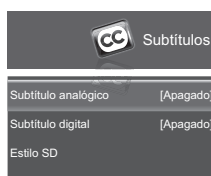

Subtítulo analógico.....	Página 25
Subtítulo digital.....	Página 25
Estilo SD.....	Página 25

Menú Canal (solo señal de entrada de TV)

Ejemplo



Modo TV.....	Página 26
Búsqueda automática de canales.....	Página 26
Búsqueda parcial de canales.....	Página 26
Añadir canal analógico.....	Página 26
Saltar/Canales Favoritos.....	Página 26
MTS analógico.....	Página 26
MTS digital.....	Página 26

Menú Entrada

Ejemplo



Seleccionar fuente de entrada..... Página 9

Menú Modo de visualización

Ejemplo

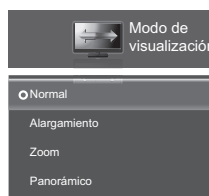

Seleccionar la relación de aspecto..... Página 18

Menú Temporizador de apagado

Ejemplo

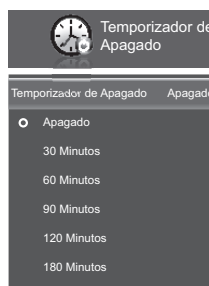

Establecer el temporizador de apagado.... Página 26

Menú Imagen

Permite ajustar la imagen según las preferencias del usuario conforme a las siguientes opciones de configuración.

NOTA

- Para obtener información sobre el funcionamiento de los menús en pantalla, consulte la página 19.

Modo AV (cambiar la calidad de la imagen)

La configuración de audio y vídeo se puede cambiar conforme al programa o contenido de entrada que se está viendo.

Seleccione uno de los siguientes modos de AV: Estándar (Energy Star), Película, Juego, DINÁMICO, Deportes o Usuario.

- **Estándar (Energy Star):** para una imagen de alta definición en una iluminación normal.
- **Película:** para una película.
- **Juego:** opción adecuada para juegos. Puede definir la configuración conforme al tipo de juego.
- **DINÁMICO:** para ver imágenes intensas y nítidas.
- **Deporte:** para lograr una imagen netamente definida que realce el alto contraste, de gran utilidad para ver deportes.
- **Usuario:** permite al usuario personalizar la configuración a su gusto. Puede establecer el modo de cada fuente de entrada.

NOTA

- Estándar (Energy Star) es la configuración predeterminada. Si selecciona otras opciones, el consumo de energía puede cambiar.
- Los elementos que se pueden seleccionar, pueden variar en función de la fuente de entrada.
- Puede seleccionar MODO AV presionando el botón **MODO AV** del mando a distancia. Consulte la página 16 para obtener detalles sobre la configuración de MODO AV.

Luz de fondo

Permite ajustar el brillo de la pantalla.

Presione ◀ para permitir que la pantalla se atenúe o ▶ para que la pantalla se ilumine.

Contraste

Permite ajustar el nivel de contraste.

Presione ◀ para reducir el contraste o ▶ para aumentarlo.

Menú en pantalla

Brillo

Permite ajustar el nivel de brillo.

Presione ◀ para reducir el brillo o ▶ para aumentarlo.

Color

Permite ajustar el nivel de intensidad del color.

Presione ◀ para reducir la intensidad de color o ▶ para aumentarla.

Tono

Permite ajustar el nivel de los tonos de piel.

Presione ◀ para que los tonos de piel se hagan más rojizos o ▶ para que dichos tonos se hagan menos rojizos.

Nitidez

Permite ajustar el nivel de nitidez.

Presione ◀ para reducir la nitidez o ▶ para aumentarla.

Tamaño y posición

Cuando se muestra una imagen, se puede ajustar el tamaño y posición de la misma.

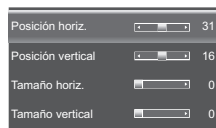

- **Posición horiz.:** permite ajustar la posición horizontal de la imagen de visualización.
- **Posición vertical:** permite ajustar la posición vertical de la imagen de visualización.
- **Tamaño horiz.:** permite ajustar el ancho de la imagen de visualización.
- **Tamaño vertical:** permite ajustar el alto de la imagen de visualización.

Temp. del color

Al ajustar la temperatura de color cambiará la "calidez" o "frialdez" de las áreas blancas de la imagen.

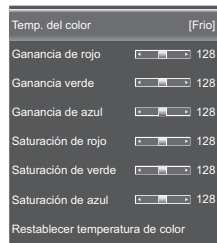

Temp. del color

Seleccione una opción de temperatura de color predefinida.

- **Personalizar:** permite cambiar manualmente cada una de las configuraciones de temperatura de color.
- **Frío:** produce una imagen con tonos azules.
- **Natural:** optimizado para ver la televisión.
- **Cálido:** produce una imagen con tonos amarillos.

Ganancia de rojo, verde o azul

Permite ajustar la cantidad de cada color en la visualización.

Saturación de rojo, verde o azul

Permite ajustar la posición de cada color en la visualización.

Restablecer temperatura de color

Permite restablecer los valores preestablecidos de fábrica de todos los elementos de ajuste.

Configuración avanzada de imagen

Este televisor proporciona varias funciones avanzadas para optimizar la calidad de la imagen.

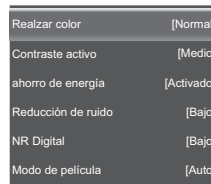

Realzar color

Permite reducir el exceso de saturación de algunos colores y mejora los tonos de piel.

- **Apagado:** no se realiza ningún ajuste.
- **Normal/Enriquecido:** permite seleccionar el nivel deseado para mejorar los niveles de blanco de la imagen.

Contraste activo

Permite ajustar el contraste de la imagen conforme a la escena.

- **Apagado:** no se realiza ningún ajuste.
- **Alto/Medio/Bajo:** permite seleccionar un nivel deseado para producir una imagen de alto contraste.

Ahorro de energía

Permite ajustar el brillo medio de la imagen para compensar las áreas grandes de brillo.

- **Apagado:** el brillo se fija en el valor establecido en la opción "Luz de fondo".
- **Activado:** permite ajustar el brillo de la pantalla automáticamente.

Reducción de ruido

Produce una imagen de vídeo más nítida.

- **Apagado:** no se realiza ningún ajuste.
- **Alto/Medio/Bajo:** permite seleccionar el nivel deseado para ver una imagen de vídeo más nítida.

NR digital

Reduce los artefactos de la imagen provocados por la digitalización del contenido de movimiento de la imagen.

- **Apagado:** no se realiza ningún ajuste.
- **Alto/Medio/Bajo:** permite seleccionar el nivel deseado para ver una imagen de vídeo más nítida.

Modo de película

Optimiza la imagen para ver películas.

- **Automático:** genera una imagen en movimiento más suave cuando se ven películas.
- **Apagado:** modo de visualización normal.

Reiniciar modo AV

Permite restaurar los valores predeterminados de fábrica de la configuración **Imagen**.

Menú en pantalla

Menú Audio

Puede ajustar la calidad del sonido según estime oportuno conforme a las siguientes opciones de configuración.

NOTA

- Para obtener información sobre el funcionamiento de los menús en pantalla, consulte la página 19.

Rodear

La función envolvente produce el efecto envolvente en los altavoces.

- **Apagado:** transmite sonido normal.
- **Película:** reproduce la experiencia de cine con sonido envolvente en directo utilizando sonido que retumba en el cine.
- **Noticias:** proporciona sonido envolvente suave.

NOTA

- Para algunos discos, puede ser necesaria la configuración en el reproductor de BD/DVD. En este caso, consulte el manual de funcionamiento del reproductor de BD/DVD.

Ctrl. Volúmen Auto.

Las diferentes fuentes de sonido a veces no tienen el mismo nivel de volumen, como por ejemplo un programa y sus anuncios publicitarios. La opción Control automático de volumen (volumen automático) reduce este problema ecualizando los niveles.

- **Apagado:** no se realiza ningún ajuste.
- **Activado:** reduce las diferencias de volumen entre diferentes fuentes de sonido.

Graves

Permite ajustar el nivel de graves.

Presione ◀ para debilitar los graves o ▶ para fortalecerlos.

NOTA

- El menú Graves está atenuado cuando la opción "Rodear" está establecida en "Película" o "Noticias". (Consulte la página 23.)

Agudos

Permite ajustar el nivel de agudos.

Presione ◀ para debilitar los agudos o ▶ para fortalecerlos.

NOTA

- El menú Graves está atenuado cuando la opción "Rodear" está establecida en "Película" o "Noticias". (Consulte la página 23.)

Balance

Permite ajustar el balance entre los altavoces izquierdo y derecho.

Presione ◀ o ▶ para reducir el audio del altavoz derecho o del altavoz izquierdo, respectivamente.

Sinc. de audio

Permite ajustar la sincronización entre la imagen de visualización y la pista de audio que la acompaña.

Presione ◀/▶ para ajustar el audio en relación a la imagen de visualización.

Altavoces TV

Permite activar o desactivar los altavoces integrados.

- **Apagado:** deshabilita los altavoces internos. Esta opción solamente es necesaria cuando tiene un sistema de altavoces externos conectado al televisor.
- **Activado:** permite activar los altavoces internos.

NOTA

- Las señales de salida de audio no se desactivarán aunque el altavoz del televisor esté apagado.

Sólo audio

Transmite el audio desde los altavoces del televisor pero temporalmente se muestra una pantalla en blanco.

La televisión ha entrado en modo de sólo audio. La iluminación se apagará pronto. Pulse cualquier tecla para despertar de nuevo.

En el modo Sólo audio, presione cualquier tecla para mostrar la imagen de visualización.

Salida audio digital

Puede transmitir audio digital a un amplificador de AV o a un dispositivo similar cuyo terminal ENTRADA DE AUDIO DIGITAL esté conectado al terminal SALIDA DE AUDIO DIGITAL del televisor. Seleccione un formato de salida de audio compatible con el formato de audio del programa que está viendo y el equipo conectado.

- **Dolby Digital:** el terminal de salida de audio digital transmite la señal de audio en formato Dolby Digital. Reproduce sonido desde el programa envolvente digital.
- **PCM:** el terminal de salida de audio digital transmite la señal de audio en formato PCM. Si el sistema de audio digital no admite Dolby Digital (AC3), seleccione "PCM".

Salida audio analóg

Establece las propiedades del control de volumen para conectores RCA (rojos/blancos) analógicos cuando se conecta a un sistema de audio de cine en casa.

- **Fijo:** permite controlar el volumen de los altavoces externos desde los controles del sistema de cine en casa.
- **Variable:** permite controlar el volumen de los altavoces externos desde los controles de volumen del televisor.

Parámetros del ecualizador

El ecualizador de cinco bandas permite ajustar la configuración de frecuencia de audio. Elija una banda y realice los ajustes.

Presione ◀/▶ para seleccionar la frecuencia que desee ajustar (120 Hz, 500 Hz, 1,5 KHz, 5 KHz o 10 KHz).

Utilice ▲/▼ para ajustar el nivel.

Cuando haya terminado de ajustar los niveles, presione **MENÚ** para salir.

NOTA

- El menú Graves está atenuado cuando la opción "Rodear" está establecida en "Película" o "Noticias". (Consulte la página 23.)

Restablecer modo de audio

Permite restaurar los valores predeterminados de fábrica del menú **Audio**.

Menú Configuración

Permite definir la configuración de funcionamiento y otras configuraciones generales del televisor.

NOTA

- Para obtener información sobre el funcionamiento de los menús en pantalla, consulte la página 19.

Nombre de la entrada

Permite personalizar la etiqueta de entrada de diferentes dispositivos conectados a las entradas del televisor para facilitar la identificación.

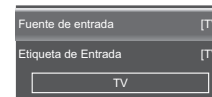

- Seleccione **Fuente de entrada** para especificar la fuente de entrada.
- Para utilizar una etiqueta de entrada predefinida, resalte **Etiqueta de entrada** y seleccione una de las opciones disponibles.
- Para personalizar el nombre de la entrada, seleccione el campo situado debajo de **Etiqueta de entrada** y presione **ENTRAR**. Introduzca la etiqueta personalizada usando el teclado en pantalla. Resalte **OK** y presione **ENTRAR**.

Ajustes Link CEC

La función CEC del televisor permite controlar los dispositivos conectados mediante HDMI con el mando a distancia incluido sin ninguna programación adicional.

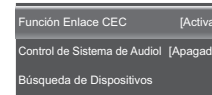

- Para habilitar la función CEC, seleccione **Función Enlace CEC** y establezca su configuración en **Activar**.
- Cuando la opción **Control de sistema de audio** esté establecida en **Activado**, podrá controlar el audio del dispositivo mediante el mando a distancia del televisor.
- Utilice la función **Búsqueda de dispositivos** para determinar si el dispositivo está conectado y admite CEC.

Idioma del menú

Permite seleccionar el idioma de los menús en pantalla. Seleccione una de las siguientes opciones disponibles: Inglés, Francés o Español.

Menú en pantalla

Ajustes locales y hora

Permite establecer la configuración de la hora.

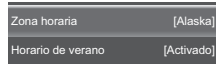

- **Zona horaria:** permite seleccionar la zona horaria correcta conforme a su ubicación.
- **Horario de verano:** permite establecer la opción **Horario de verano** en **Activado** si se aplica en su región.

Control parental

Los controles parentales del televisor permiten evitar que este muestre ciertos canales o programas.

NOTA

- Para acceder y seleccionar sus preferencias dentro del menú Control parental, asegúrese de que su entrada está establecida en el televisor.

Para acceder al menú Control parental, es necesario introducir una contraseña.



- Inserte su contraseña mediante el teclado que aparece en pantalla. Resalte **OK** y presione **ENTRAR**. Aparecerá el menú Control parental en la pantalla.

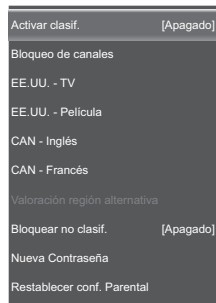

NOTA

- La contraseña predeterminada es "0000".

Activar clasif.

Para administrar el contenido conforme a su clasificación, establezca la opción **Clasificación de programa** en **Activado**.

Bloqueo de canales

Cuando un canal está bloqueado, no se podrá acceder a él. Bloquear un canal es una buena forma de impedir que los niños vean material inapropiado.

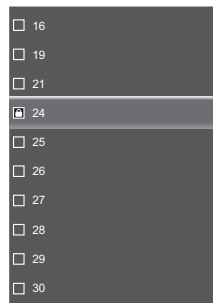

El icono  indica que el canal está bloqueado. No se podrá acceder al canal a menos que se introduzca la contraseña parental.

EE.UU. - TV

Permite establecer la clasificación de TV de EE.UU. para impedir la visualización.

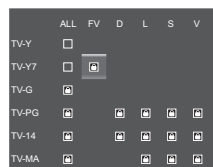

El icono  indica que el tipo de clasificación está bloqueado.

El contenido que tenga esta clasificación y todas las clasificaciones por encima de ella no se podrá ver.

El nivel y contenido de clasificación de TV se define de la siguiente manera:

Nivel de clasificación de TV	Contenido de clasificación de TV
<ul style="list-style-type: none">• TV-Y: Todos los niños.• TV-Y7: Dirigida a niños mayores.• TV-G: Público en general.• TV-PG: Control paterno recomendado.• TV-14: Advertencia para los padres.• TV-MA: Solo para público adulto.	<ul style="list-style-type: none">• FV: Violencia ficticia.• V: Violencia.• S: Escenas de sexo.• L: Lenguaje para adultos.• D: Conversaciones de sexo provocativas.

EE.UU. - Película

Permite establecer la clasificación de películas de EE.UU. para impedir la visualización.

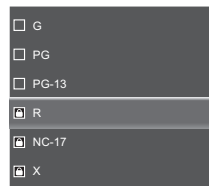

Los niveles de clasificación de película se definen de la siguiente manera:

- **G:** Público en general.
- **PG:** Control paterno recomendado.
- **PG-13:** Inadecuado para niños menores de 13 años.
- **R:** Restringido. Los niños menores de 17 años deben estar acompañados de sus padres o un adulto.
- **NC-17:** No autorizada para menores de 17 años.
- **X:** Solo para público adulto.

El icono  indica que el tipo de clasificación está bloqueado.

El contenido que tenga esta clasificación y todas las clasificaciones por encima de ella no se podrá ver.

CAN - Inglés

Permite establecer la clasificación de TV de inglés de Canadá para impedir la visualización.

Los sistemas de clasificación de TV de Canadá se basan en la política de la Comisión de Telecomunicaciones, Radio y Televisión de Canadá sobre la violencia en la programación de televisión.

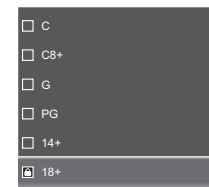

Los niveles de clasificación de inglés de Canadá se definen de la siguiente manera:

- **C:** Pensado para niños menores de 8. Este nivel de clasificación presta especial atención a temas que podrían amenazar su sentido de seguridad y bienestar.
- **C8+:** No contiene representación de violencia como el tema preferido, aceptable o la única forma de resolver conflictos; no anima a los niños a imitar los actos peligrosos que pueden ver en la pantalla.
- **G:** Se considera aceptable para todas las edades. Es apropiado para que lo vea toda la familia, contiene muy poca violencia, ya sea física, verbal o emocional.
- **PG:** Pensado para público en general pero no adecuado para niños (menores de 8 años) porque podría contener temas controvertidos o problemas.
- **14+:** Podría contener temas donde la violencia es uno de los elementos dominantes de la línea argumental, pero que debe ser esencial para el desarrollo del argumento o personaje. El uso del idioma podría ser blasfemo y podría haber desnudos en el contexto del tema.
- **18+:** Pensado para telespectadores de 18 años y mayores; podría contener escenas de violencia que, aunque relacionadas con el desarrollo del argumento, el personaje o los temas, están dirigidas al público adulto. Podría contener lenguaje gráfico y escenas de sexo y desnudos.

El icono  indica que el tipo de clasificación está bloqueado.

El contenido que tenga esta clasificación y todas las clasificaciones por encima de ella no se podrá ver.

Menú en pantalla

CAN - Francés

Permite establecer la clasificación de TV de francés de Canadá para impedir la visualización.

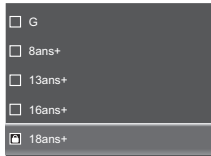

- **G:** Todas las edades y niños; contiene violencia directa mínima, pero puede ser integrada en el argumento de una manera humorística y fantasiosa.
- **8ans+:** Puede ser vista por la inmensa mayoría del público, pero podría contener escenas que inquietaran a los niños con una edad inferior a 8 años, que no pueden distinguir entre situaciones imaginarias y reales. Recomendado para ver en compañía de los padres.
- **13ans+:** Podría contener escenas frecuentes de violencia y, por lo tanto, se recomienda ver en compañía de los padres.
- **16ans+:** Podría contener escenas frecuentes de violencia y violencia intensa.
- **18ans+:** Solamente para adultos. Podría contener escenas frecuentes de violencia y violencia extrema.

El icono  indica que el tipo de clasificación está bloqueado.

El contenido que tenga esta clasificación y todas las clasificaciones por encima de ella no se podrá ver.

Valoración región alternativa

Permite establecer el estándar de clasificación de región alternativa para impedir la visualización.

Bloquear no clasif.

Permite establecer la opción en **Activado** para bloquear todos los programas sin clasificar.

Nueva contraseña

Permite cambiar la contraseña del control parental.

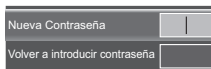

En el campo *Nueva contraseña*, escriba la contraseña de control parental de 4 dígitos.

A continuación, en el campo *Volver a introducir contraseña*, vuelva a escribir la contraseña de control parental de 4 dígitos.

Restablecer conf. parental

Permite restablecer los valores de fábrica de la opción **Control parental**.

Indicador de alimentación

El indicador de alimentación situado en la parte frontal del televisor normalmente no se ilumina cuando el televisor está encendido. Puede cambiar esta configuración si prefiere que la luz se ilumine.

- **Apagado:** permite apagar la luz del indicador de alimentación.
- **Activado:** permite encender la luz del indicador de alimentación.

Asistente de instalación

Puede ejecutar de nuevo la función Asistente de instalación, después de configurar los canales predefinidos. Consulte la sección "Instalación inicial" en la página 14 para obtener más información.

NOTA

- Si no se encuentra ningún canal, confirme el tipo de conexión realizada con el televisor y vuelva a probar la función "Asistente de instalación".

Información del sistema

Permite ver el nombre de modelo, la versión de firmware, el número de revisión, el tipo de fuente, la resolución e información sobre la frecuencia de versiones del televisor.

Restaurar todos los ajustes

Permite restaurar la configuración predeterminada de fábrica del televisor.

NOTA

- Si restaura la configuración predeterminada de fábrica del televisor, todos los cambios realizados en la configuración se perderán.
- La contraseña predeterminada es "0000".

Menú Subtítulos

Permite definir la configuración para subtítulos ocultos en programas de televisión.

NOTA

- Para obtener información sobre el funcionamiento de los menús en pantalla, consulte la página 19.
- Este menú solamente está disponible si la entrada se establece en TV.

Subtítulo analógico

Esta opción permite seleccionar el modo de subtítulos utilizado para mostrar información de subtítulos (en caso de estar disponible). Si no está seguro de las diferencias entre los modos, puede ser preferible dejar el modo de subtítulos ocultos establecido en Subtítulos1, que muestra el texto completo del programa en el idioma principal de su área.

Seleccione una de las siguientes opciones: Apagado, Subtítulos1, Subtítulos2, Subtítulos3, Subtítulos4, TEXTO1, TEXTO2, TEXTO3 o TEXTO4.

Subtítulo digital

Si está disponible, esta opción permite seleccionar un modo de servicio de subtítulos ocultos (1-6) para canales digitales.

Seleccione una de las siguientes opciones: Apagado, Subtítulos1, Subtítulos2, Subtítulos3, Subtítulos4, CS1, CS2, CS3, CS4, CS5 o CS6.

Estilo SD

Esta función permite ajustar la apariencia de la pantalla de subtítulos ocultos conforme a sus preferencias.

- **Estilo subtítulos:** permite establecer el modo "Según difusión" o "Personalizar". Si se selecciona el modo Personalizar, el usuario puede modificar el estilo de detalles descritos a continuación.
- **Tamaño del texto:** seleccione esta opción para elegir un tamaño de fuente de subtítulos conforme a sus preferencias.
- **Caracteres:** permite seleccionar un diseño de caracteres para el texto de los subtítulos ocultos digitales.
- **Color:** permite seleccionar el color para el texto de los subtítulos ocultos digitales.
- **Opacidad:** permite seleccionar la transparencia del texto de los subtítulos ocultos digitales.

- **Color BG:** permite establecer el color del fondo detrás del texto de los subtítulos ocultos digitales.
- **Opacidad BG:** permite establecer la transparencia del fondo detrás del texto de los subtítulos ocultos digitales.
- **Color de ventana:** permite establecer el color de la caja de los subtítulos ocultos digitales.
- **Opacidad de ventana:** permite establecer la transparencia de la caja de los subtítulos ocultos digitales.

Menú en pantalla

Menú Canal

Permite definir la configuración de los canales.

NOTA

- Para obtener información sobre el funcionamiento de los menús en pantalla, consulte la página 19.
- Este menú solamente está disponible si la entrada se establece en TV.

Modo TV

Permite seleccionar el tipo de modo de sintonizador. Seleccione una de las siguientes opciones: Antena o Cable.

Búsqueda automática de canales

Permite buscar los canales automáticamente basándose en el modo de sintonizador seleccionado. Resalte **Iniciar búsqueda** y presione **ENTRAR** para iniciar la búsqueda de los canales disponibles.

Búsqueda parcial de canales

Permite buscar los canales especificados basándose en el modo de sintonizador seleccionado.

Modo Buscar	[Analogico/Digital]
Del canal	1
Al canal	135
Iniciar búsqueda	

Seleccione el tipo de modo de sintonizador y el intervalo de canales. A continuación, resalte **Iniciar búsqueda** y presione **ENTRAR** para iniciar la búsqueda de los canales disponibles.

Añadir canal analógico

Permite agregar un nuevo canal analógico basándose en el modo de sintonizador seleccionado. En el campo *Ingresar # canal*, escriba el número del canal que está agregando. A continuación, resalte **Añadir canal** y presione **ENTRAR** para iniciar la búsqueda del canal especificado.

Saltar/Canales Favoritos

Esta función permite omitir la visualización del canal seleccionado o programar 4 canales favoritos. Al establecer los canales favoritos por adelantado, puede seleccionar sus canales favoritos fácilmente. Para omitir la visualización del canal seleccionado, elija los canales que desea quitar y presione **ENTRAR**.

<input type="checkbox"/>	16
<input type="checkbox"/>	19
<input checked="" type="checkbox"/>	21
<input checked="" type="checkbox"/>	24
<input type="checkbox"/>	25
<input type="checkbox"/>	26
<input type="checkbox"/>	27
<input type="checkbox"/>	28
<input type="checkbox"/>	29
<input type="checkbox"/>	30

El icono indica que el canal se ha quitado.

Para establecer los canales favoritos, consulte la sección "CANAL FAVORITO (configuración de canal favorito)" en la página 17 para obtener más información.

NOTA

- Puede ver el canal favorito predefinido presionando uno de los botones **CANAL FAVORITO** del mando a distancia.

MTS analógico

Esta opción controla la manera en la que el sonido se emite desde los altavoces. Las opciones disponibles pueden variar en función de la entrada seleccionada.

NOTA

- La opción Sonido de TV analógica solamente está disponible para canales analógicos.
- **Mono** (solo disponible para visualización de TV convencional): esta opción solo reproduce el sonido en mono. Utilice esta configuración cuando reciba transmisiones con señales estéreo débiles.
- **Estéreo**: esta opción divide la señal de audio estéreo en los canales izquierdo y derecho. La mayoría de los programas de TV y materiales grabados tienen audio estéreo. La palabra

"Estéreo" aparece en el título del canal cuando se sintoniza un programa que se transmite en estéreo.

- **SAP** (Second Audio Program, es decir, Segundo programa de audio): esta opción reproduce el audio del programa en un segundo idioma, en caso de estar disponible. Las letras "SAP" aparece en el título del canal cuando se sintoniza un programa que se transmite con información SAP. El audio SAP solo se transmite en mono. SAP también se utiliza para transmitir el audio de un programa con descripciones del vídeo para personas con problemas de visión.

MTS digital

Esta opción permite especificar el idioma de audio. Seleccione una de las siguientes opciones: Inglés, Francés o Español.

Menú Temporizador de apagado

Permite establecer el televisor para que se apague automáticamente una vez transcurrido un determinado período de tiempo.

Seleccione una de las siguientes opciones: Apagado, 30 minutos, 60 minutos, 90 minutos, 120 minutos o 180 minutos.

NOTA

- Para obtener información sobre el funcionamiento de los menús en pantalla, consulte la página "Funcionamiento de los menús en pantalla" en la página 19.

Disfrutar de la reproducción de fotografías, música y películas

Puede conectar el televisor a un dispositivo de memoria USB o a una unidad de disco duro USB para disfrutar viendo imágenes y películas y escuchando música.

NOTA

- Dependiendo del dispositivo de memoria USB o la unidad de disco duro USB, el televisor puede no ser capaz de reconocer los datos almacenados.
- La lectura de los datos grabados puede tardar tiempo si el dispositivo de memoria USB o la unidad de disco duro USB contiene muchos archivos o carpetas.
- Solamente se admite un dispositivo USB sin particiones y con el formato FAT.

Conectar un dispositivo de memoria USB o una unidad de disco duro USB

Inserte en el terminal USB del televisor el dispositivo de memoria USB con las fotografías, música o películas grabadas.

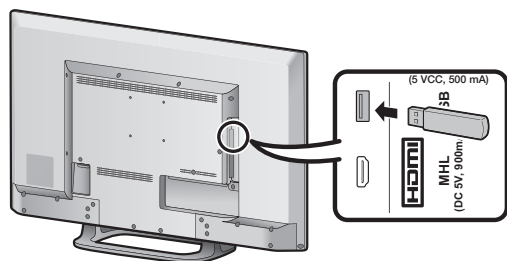

Compatibilidad con dispositivos USB

Contenedor	Extensiones	A/V	CÓDEC/Perfil
AVI	.avi	Película	MPEG2: MP@HL
MPEG2 - TS	.ts	Película	MPEG2: MP@HL
	.trp		
	.tp		
MPEG2 -PS	.vob	Película	MPEG2: MP@HL
MP3	.mp3	Audio	MPEG1 Capa 2 32 Kbps ~ 448 Kbps (tasa de bits) 32 KHz ~ 48 KHz (tasa de muestreo)
			MPEG1 Capa 3 32 Kbps ~ 320 Kbps (tasa de bits) 32 KHz ~ 48 KHz (tasa de muestreo)
			PCM de 8 y 16 bits
WAVE y WAV	.wav	Audio	PCM de 8 y 16 bits
JPEG	.jpeg	Foto	Línea de base: 15360*8640 (resolución máxima)
	.jpg		Progresivo: 1024*768 (resolución máxima)

Seleccionar las carpetas para reproducir

- Para reproducir datos en un dispositivo de memoria USB, inserte dicho dispositivo en el televisor. Aparecerá un mensaje emergente en la pantalla.

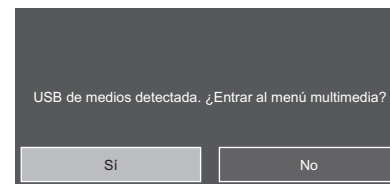

Resalte **Sí** y presione el botón **ENTRAR** para entrar en el modo USB.

- Utilice el siguiente procedimiento para volver a cambiar al modo USB después de cambiar de este modo a otro.

- 1 Presione **USB** para entrar en el modo USB y, a continuación, presione **ENTRAR**.



- 2 Presione **▲/▼** para seleccionar la categoría de archivo ("FOTO", "MÚSICA" o "PELÍCULA") y, a continuación, presione **ENTRAR**.



- 3 Presione **▲/▼/◀/▶** para seleccionar la carpeta que desee y, a continuación, presione **ENTRAR** para confirmar.

Disfrutar de la reproducción de fotografías, música y películas

Ver fotografías

- 1 Presione **▲/▼** para seleccionar **FOTO** y, a continuación, presione **ENTRAR**.
- 2 Presione **▲/▼/◀/▶** para seleccionar la carpeta que desee y, a continuación, presione **ENTRAR** para confirmar.

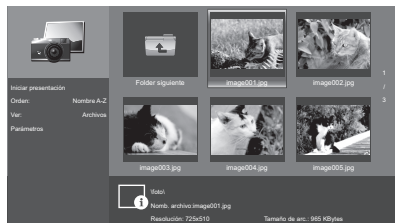

- 3 Presione **▲/▼/◀/▶** para seleccionar la foto que desee y, a continuación, presione **ENTRAR** para confirmar.
- 4 En el modo de pantalla completa, presione **◀/▶** para ver la fotografía anterior o siguiente en la misma carpeta.
- 5 Presione **ENTRAR** para volver a la vista de miniaturas.

Ver fotografías en una presentación de diapositivas

- 1 El modo de miniatura, resalte **Iniciar presentación** y, a continuación, presione **ENTRAR** para iniciar la presentación de diapositivas.



- 2 Para pausar la presentación de diapositivas, presione **⏸/⏪**. Para reanudarla presione **⏪/⏸** de nuevo.
- 3 Para detener la presentación de diapositivas, presione **⏹**.

Personalizar la configuración de fotografías

En el modo de miniatura, realice el siguiente procedimiento:

- Resalte **Orden** y presione **ENTRAR** para especificar el tipo de ordenación de archivos. Seleccione una de las opciones de ordenación y presione **ENTRAR** para confirmar la configuración.
- Resalte **Ver** y presione **ENTRAR** para especificar el tipo vista. Seleccione una de las opciones de vista y presione **ENTRAR** para confirmar la configuración.
- Resalte **Parámetros** y presione **ENTRAR** para personalizar la configuración de presentación de diapositivas.



Presione **▲/▼** para seleccionar una de las opciones disponibles y presione **ENTRAR** para confirmar la configuración.

- **Aleatorio:** habilita o deshabilita el orden aleatorio en la presentación de diapositivas de las fotografías.
- **Velocidad:** establece la cantidad de tiempo antes de que aparezca la imagen siguiente.
- **Efecto:** permite seleccionar el efecto de transición entre diapositivas.

Reproducir música

- 1 Presione ▲/▼ para seleccionar **MÚSICA** y, a continuación, presione **ENTRAR**.
- 2 Presione ▲/▼ para seleccionar la carpeta que desee y, a continuación, presione **ENTRAR** para confirmar.

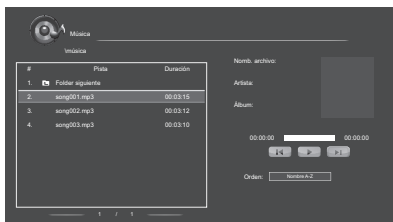

- 3 Presione ▲/▼ para seleccionar la canción que desee y, a continuación, presione **ENTRAR** para llevar a cabo la reproducción. Se iniciará una reproducción automática a partir de la canción seleccionada.
- 4 Haga lo siguiente:

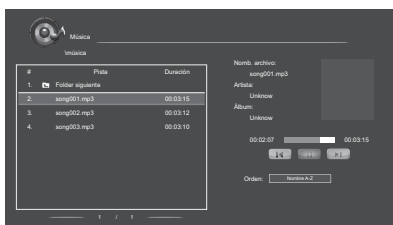

- Para pausar la reproducción, presione [P]. Para reanudarla presione [P] de nuevo.

NOTA

- También puede resaltar [P] y presionar **ENTRAR** para pausar la reproducción. Para reanudar la reproducción, resalte [P] y presione **ENTRAR**.
- Para detener la reproducción, presione [P].
- Para saltar a la canción anterior, resalte [P] y, a continuación, presione **ENTRAR** repetidamente para seleccionar la canción que desee.
- Para saltar a la canción siguiente, resalte [P] y, a continuación, presione **ENTRAR** repetidamente para seleccionar la canción que desee.
- Para especificar el tipo de ordenación de archivos, resalte **Orden** y presione **ENTRAR**. Seleccione una de las opciones de ordenación y presione **ENTRAR** para confirmar la configuración.

Ver películas

- 1 Presione ▲/▼ para seleccionar **PELÍCULA** y, a continuación, presione **ENTRAR**.
- 2 Presione ▲/▼ para seleccionar la carpeta que desee y, a continuación, presione **ENTRAR** para confirmar.

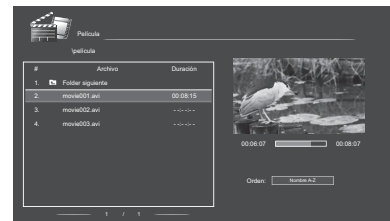

NOTA

- Para especificar el tipo de ordenación de archivos, resalte **ORDEN** y presione **ENTRAR**. Seleccione una de las opciones de ordenación y presione **ENTRAR** para confirmar la configuración.
- 3 Presione ▲/▼ para seleccionar la película que desee y presione **ENTRAR** para reproducir dicha película a pantalla completa.
 - 4 Haga lo siguiente:



- Para pausar la reproducción, presione [P]. Para reanudarla presione [P] de nuevo.
- Para saltar a la película siguiente, presione [P].
- Para saltar a la película anterior, presione [P].
- Para detener la reproducción, presione [P].

Apéndice

Especificaciones del kit para instalación en pared

A continuación se muestran las dimensiones estándar para los kits para instalación en pared.

- La ilustración utiliza el modelo LC-48LE551U como ejemplo.

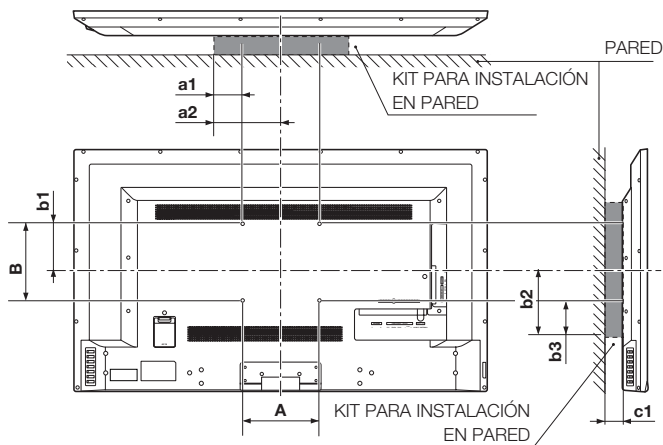

Modelo				
Elemento	LC-32LE551U	LC-32LE451U	LC-39LE551U	LC-48LE551U
Espacio para la instalación en pared	100mm x 100mm	100mm x 100mm	100mm x 100mm	200mm x 200mm

- ❖ Los medios de montaje deben ser lo suficientemente resistentes como para soportar el peso de la pantalla.
- ❖ El soporte para instalación en pared debe contar con la homologación UL o similar.

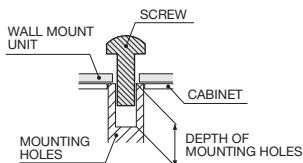

No instale el kit para instalación en pared si el televisor está encendido. Se puede producir un incendio o lesiones personales por descargas eléctricas.

Para obtener información sobre los tornillos, consulte la tabla que se muestra a continuación.

Modelo				
Elemento	LC-32LE551U	LC-32LE451U	LC-39LE551U	LC-48LE551U
Tornillo estándar	M4 (Utilisez 0.7mm pas d'hélice)	M4 (Utilisez 0.7mm pas d'hélice)	M4 (Utilisez 0.7mm pas d'hélice)	M6 (Utilisez 1.0mm pas d'hélice)
La longitud (Depth of mounting holes)	15/32 (12mm)			
Cantidad	4 unidades			

NOTA

- No instale el televisor inclinado.
- No utilice tornillos que no cumplan las especificaciones de tornillos estándar de VESA.
- No utilice tornillos que sean más largos que la longitud estándar. Los tornillos que sean demasiado largos pueden dañar el interior del televisor.
- No apriete los tornillos de forma que queden demasiado apretados o demasiado sueltos. Si no sigue esta recomendación, el producto podría resultar dañado o podría caerse, lo que podría dar lugar a lesiones personales. SHARP no asumirá ninguna responsabilidad por este tipo de accidentes.
- SHARP no asumirá ninguna responsabilidad por daños causados al producto o lesiones personales cuando se utilice un soporte que no sea VESA o no especificado, o el cliente no siga las instrucciones de instalación del producto.

Solución de problemas

El televisor muestra el mensaje "No hay señal."

- Presione **ENTRADA** en el mando a distancia para seleccionar una fuente de entrada diferente.
- Si utiliza un televisor por cable, satélite o antena conectado directamente al televisor, busque los canales. Consulte la sección "Búsqueda automática de canales" en la página 26.

No hay alimentación.

- Asegúrese de que el televisor está enchufado a una toma de corriente eléctrica que funcione.
- Asegúrese de que el cable de alimentación está acoplado de forma segura al televisor.
- Presione el botón **ALIMENTACIÓN** del mando a distancia o del lateral del televisor para encender este. La alimentación está conectada, pero no se muestra ninguna imagen en la pantalla.
- Compruebe que todos los cables están conectados de forma segura al televisor.
- Asegúrese de que todos los dispositivos están conectados correctamente. Los dispositivos son diferentes. Consulte el manual del usuario del dispositivo para obtener detalles.
- Ajuste las opciones Brillo, Contraste y Luz de fondo. Consulte la sección "Menú Imagen" en la página 21.
- Presione **ENTRADA** en el mando a distancia para seleccionar una fuente de entrada diferente.

No hay sonido.

- Presione el botón **VOL +** del mando a distancia.
- Presione el botón **SILENCIO** del mando a distancia para asegurarse de que el silencio está desactivado.
- Compruebe la configuración de audio. Consulte la sección "Menú Audio" en la página 23.
- Asegúrese de que los altavoces están establecidos en **Activado**. Consulte la sección "Altavoces TV" en la página 23.
- Asegúrese de que no hay auriculares conectados al televisor.
- Compruebe las conexiones de audio de los dispositivos externos (reproductor Blu-ray, consola de juegos, descodificador de cable o satélite) que estén conectados al televisor.
- Si utiliza una antena, la intensidad de la señal del canal puede ser baja. Asegúrese de que la antena está conectada de forma segura al televisor y muévela por la sala o cerca de una ventana para conseguir la mejor señal.

Los colores del televisor no se muestran correctamente.

- Ajuste las opciones Color y Tono del menú Imagen. Consulte la sección "Menú Imagen" en la página 21.
- Restablezca la configuración de la imagen. Consulte la sección "Configuración avanzada de imagen" en la página 22.
- Compruebe todos los cables para asegurarse de que están conectados de forma segura. Los botones del mando a distancia no funcionan.
- Asegúrese de que solamente presiona un botón en cada momento.
- Apunte con el mando a distancia directamente al televisor cuando presione un botón.
- Cambie las pilas del mando a distancia por otras nuevas. Consulte la sección "Instalar las pilas en el mando a distancia" en la página 6.

La calidad de la imagen no es buena.

- Para obtener la mejor calidad de imagen, vea programas de alta definición utilizando fuentes digitales. Conecte los dispositivos mediante cables HDMI.
- Si utiliza una antena, la intensidad de la señal del canal puede ser baja. Asegúrese de que la antena está conectada de forma segura al televisor y muévela por la sala o cerca de una ventana para conseguir la mejor señal.

La imagen está distorsionada.

- Los dispositivos eléctricos cercanos pueden causar interferencias al televisor. Aleje el televisor de los aparatos eléctricos, vehículos y luces fluorescentes.
- Asegúrese de que todos los cables están conectados de forma segura.

La imagen de visualización no ocupa toda la pantalla.

- Establezca el modo de imagen del televisor de forma que la imagen rellene toda la pantalla. Presione **MODO DE VISUALIZACIÓN** en el mando a distancia y seleccione la relación de aspecto apropiada.

El televisor tiene píxeles (puntos) que siempre permanecen oscuros o iluminados.

- Su televisor de alta definición es un producto fabricado con gran precisión utilizando alta tecnología. Sin embargo, algunos píxeles puede que no se muestren correctamente. Estos tipos de casos son inherentes a este tipo de producto y no constituyen un defecto del mismo.

Veo "ruido" o electricidad estática en la pantalla.

- Cuando las funcionalidades digitales del televisor sean superiores a una señal de difusión digital, la señal se convertirá a un nivel superior (mejorada) para coincidir con las funcionalidades de visualización del televisor. Esta conversión a un nivel superior algunas veces puede provocar irregularidades en la imagen.
- Si utiliza una antena, la intensidad de la señal del canal puede ser baja. Asegúrese de que la antena está conectada de forma segura al televisor y muévela por la sala o cerca de una ventana para conseguir la mejor señal.

Cuando cambio la fuente de entrada, el volumen también cambia.

- El televisor recuerda el nivel de volumen de cada fuente de entrada. Si el nivel de volumen de la nueva fuente de entrada es superior o inferior al nivel de la fuente de origen, la diferencia puede apreciarse.
- Utilice el botón **VOL + / -** del mando a distancia para ajustar el volumen.

Cuando cambio la fuente de entrada, el tamaño de la imagen de visualización también cambia.

- El televisor recuerda el modo de visualización de cada fuente de entrada. Si el modo de visualización de la nueva fuente de entrada es diferente al de la fuente de entrada original, la diferencia puede apreciarse.
- Consulte la sección "MODO DE VISUALIZACIÓN" en la página 18.

Precauciones relacionadas con el uso en entornos con altas y bajas temperaturas

- Cuando use la unidad en un espacio donde la temperatura sea baja (por ejemplo una habitación, oficina, etc.), la imagen puede dejar estelas o puede aparecer ligeramente retrasada. Este comportamiento no supone una avería y la unidad recuperará su estado de funcionamiento normal cuando la temperatura alcance valores normales.
- No deje la unidad en una ubicación caliente o fría. Asimismo, no deje la unidad en una ubicación expuesta a la luz directa del sol o cerca de un calefactor, ya que la carcasa podría deformarse y podrían producirse averías en el panel frontal.

SI TIENE MÁS PREGUNTAS, PÓNGASE EN CONTACTO CON NUESTRO SERVICIO DE ATENCIÓN AL CLIENTE PARA OBTENER AYUDA.

Especificaciones

TV

Elemento		Modelo: LC-32LE551U	Modelo: LC-32LE451U	Modelo: LC-39LE551U	Modelo: LC-48LE551U
Panel LCD	Tamaño visualizable diagonal real	31 1/2	31 1/2	38 9/16	47 39/64
	Resolución	1920 x 1080	1366 x 768	1920 x 1080	1920 x 1080
Función de TV	Estándar de TV (CCIR)		Sistema ATSC/NTSC estándar de TV americano		
	Recepción de canales	VHF/UHF	VHF 2-13 canales, UHF 14-69 canales		
		CATV	1-135 canales (solo canal no codificado)		
		Transmisión terrestre digital (8VSB)	2-69 canales		
Cable digital*1 (64/256 QAM)	1-135 canales (solo canal no codificado)				
Audio	Vatios del altavoz		10 W x 2		
Terminales	Entradas	HDMI 1.4 con HDCP (cambio rápido, CEC, 1 ARC)	2 (1 inferiores y 1 lateral), HDMI 1.4, CEC, puerto 1 ARC, puerto 2 MHL (5 VCC; 900 mA)		3 (2 inferiores y 1 lateral), HDMI 1.4, CEC, puerto 1 ARC, puerto 3 MHL (5 VCC; 900 mA)
		RF (conector F para sintonizador interno)	1 (inferior)		
		Componentes YPbPr más audio estéreo	1 (inferior)		
		Vídeo compuesto y audio estéreo	1 (inferior) (compartido con el conector RCA Y de la entrada de componentes)		
	USB	1 (lateral) (USB 2.0 con capacidad de carga 0,5 A)			
	Salidas	Salida de audio digital (5.1)	1 (lateral)		
		Salida estéreo analógica (fija/variable)	1 (lateral) (RCA)		
Idioma OSD		Inglés, Francés y Español			
Requisitos de alimentación		120 VCA, 60 Hz			
Consumo de energía	Energía en el modo de encendido	40 W	35 W	54 W	104 W
	Consumo de energía	55 W (0,5 W en espera)	50 W (0,5 W en espera)	75 W (0,5 W en espera)	112 W (0,5 W en espera)
Peso	Televisor con base	11,7 lb 5,3 kg	11,7 lb 5,3 kg	15,2 lb 6,9 kg	30,9 lb 14 kg
	Televisor sin base	10,6 lb 4,8 kg	10,6 lb 4,8 kg	13,5 lb 6,1 kg	27,6 lb 12,5 kg
Dimensiones (AN x AL x FO)	Televisor con base	28 7/16 x 18 33/64 x 6 21/32	28 7/16 x 18 33/64 x 6 21/32	34 21/32 x 22 1/64 x 8 45/64	42 9/16 x 26 47/64 x 11 35/64
	Televisor sin base	28 7/16 x 16 55/64 x 2 31/64	28 7/16 x 16 55/64 x 2 31/64	34 21/32 x 20 23/64 x 2 31/64	42 9/16 x 24 59/64 x 2 19/32
Temperatura de funcionamiento		0 °C a +40 °C (+32 °F a +104 °F)			

- Como parte de la política de mejora continua, SHARP se reserva el derecho a realizar cambios en el diseño y las especificaciones sin previo aviso para mejorar el producto. Las cifras de las especificaciones de rendimiento indicadas son valores nominales de las unidades de producción. Puede que las unidades individuales sean ligeramente diferentes de estos valores.
- El consumo de energía en el modo de encendido se mide conforme a los requisitos del programa Energy Star para televisores.

Marcas comerciales

• Los productos que han obtenido la homologación ENERGY STAR® están diseñados para proteger el medio ambiente a través de una eficiencia energética superior.

• Fabricado con licencia de Dolby Laboratories. Dolby y el símbolo de la doble D son marcas comerciales de Dolby Laboratories.

• Los términos HDMI, HDMI High-Definition Multimedia Interface y el logotipo de HDMI son marcas comerciales o marcas registradas de HDMI Licensing, LLC en Estados Unidos y otros países.

• MHL, el logotipo de MHL y Mobile High-Definition Link son marcas comerciales o marcas registradas de MHL LLC en Estados Unidos y otros países.
• MHL™

Información para el usuario sobre ENERGY STAR®

- Para obtener más información acerca del programa ENERGY STAR, puede consultar el sitio Web energystar.gov.
- Si deja el modo doméstico ENERGY STAR o habilita funciones opcionales, el consumo de energía aumentará.
- Este producto utiliza el programa ENERGY STAR cuando se selecciona "Casa" para "Fácil configuración". Al establecer "Fácil configuración" en "Casa", el televisor logrará un estado de ahorro de energía para uso doméstico.



Los productos que han obtenido la homologación ENERGY STAR® están diseñados para proteger el medio ambiente a través de una eficiencia energética superior.

GARANTÍA LIMITADA DEL CLIENTE

SHARP ELECTRONICS CORPORATION garantiza al primer comprador consumidor que esta Pantalla de cristal líquido de la marca Sharp (el "Producto"), cuando se envían en su caja original, no presentará defectos de fabricación ni materiales, y acepta, según estime oportuno, reparar el defecto o cambiar el producto defectuoso o parte del mismo por uno nuevo o uno equivalente remanufacturado sin cargo alguno para el comprador en lo que a piezas o mano de obra se refiere durante los periodos indicados a continuación.

Esta garantía no se aplica a ningún elemento ornamental del producto o si el número de serie o número de modelo adherido al producto se ha quitado, desfigurado, modificado, alterado o manipulado. Esta garantía no cubre los problemas de instalación o recepción de la señal. Esta garantía limitada no se aplicará si el Producto ha sido o está siendo utilizado en un entorno o aplicación comercial; esta garantía se aplicará únicamente si los consumidores hacen un uso doméstico y no comercial del Producto en su casa o residencia. Si pretende utilizar el Producto o ya lo utiliza con fines comerciales o en un entorno comercial, hay garantías disponibles para cubrir este tipo de uso del Producto, cuyos términos pueden variar. Póngase en contacto con **1-800-BE-SHARP** para obtener más información.

Para hacer valer sus derechos contemplados en esta garantía limitada, debe seguir los pasos que se indican a continuación. Debe proporcionar una prueba de compra al centro de servicio, que debe incluir la fecha de dicha compra.

En la medida en la que lo permita ley estatal aplicable, las garantías establecidas reemplazan y excluyen a cualquier otra garantía, ya sea expresa o implícita. Específicamente SE EXCLUYEN TODAS LAS DEMÁS GARANTÍAS DISTINTAS A LAS ESTABLECIDAS ANTERIORMENTE, Y SE EXCLUYEN ESPECÍFICAMENTE TODAS LAS GARANTÍAS EXPRESAS O IMPLÍCITAS, INCLUIDAS LAS GARANTÍAS DE COMERCIALIZACIÓN, IDONEIDAD PARA EL USO E IDONEIDAD PARA UNA FINALIDAD PARTICULAR. SI, BAJO LA LEY ESTADAL APLICABLE, LAS GARANTÍAS IMPLÍCITAS NO SE PUEDEN RECHAZAR O EXCLUIR, LA DURACIÓN DE DICHAS GARANTÍAS IMPLÍCITAS SE LIMITARÁ A LO PERÍODO A PARTIR DE LA FECHA DE COMPRA QUE SE ESTABLECE A CONTINUACIÓN. ESTA GARANTÍA LE PROPORCIONA DERECHOS LEGALES ESPECÍFICOS. TAMBIÉN PUEDE TENER OTROS DERECHOS QUE PUEDEN VARIAR DE UN ESTADO A OTRO.

Las garantías proporcionadas por el presente documento son las únicas y exclusivas garantías otorgadas por Sharp, y son el único y exclusivo remedio a disposición del comprador y solamente durante los periodos de tiempo aquí establecidos. No se permiten otras representaciones o promesas realizadas por nadie. La corrección de defectos, en la forma y durante el período de tiempo descrito en el presente documento, constituirá el cumplimiento completo de todas las obligaciones y responsabilidades de Sharp hacia el comprador con respecto al Producto, y constituirá la plena satisfacción de todas las reclamaciones, ya sean por contrato, negligencia, responsabilidad estricta o de cualquier otro tipo. Sharp no garantiza ni asume ninguna responsabilidad de ninguna forma, por los Productos que han sido objeto de abuso (lo que incluye, sin limitación, voltaje incorrecto), accidente, mal uso, negligencia, falta de cuidado razonable, alteración, modificación, manipulación, uso o mantenimiento inadecuados o cualquier daño o defecto en el Producto causado por reparaciones o intentos de reparación realizados por cualquier persona que no sea un proveedor de servicio autorizado de Sharp. Sharp no asumirá ninguna responsabilidad, de ninguna forma, por cualquier daño económico o material incidental o derivado. Algunos estados no permiten limitaciones en las garantías o en remedios por incumplimiento en determinadas transacciones; en tales estados, no se aplican los límites del presente documento.

ESTA GARANTÍA LIMITADA ES VÁLIDA ÚNICAMENTE EN LOS CINCUENTA (50) ESTADOS UNIDOS, EN EL DISTRITO DE COLUMBIA Y EN PUERTO RICO.

Sección específica del modelo

Su descripción y número de modelo de producto:

LC-32LE551U / LC-32LE451U / LC-39LE551U / LC-48LE551U
Televisor en color LCD
(Asegúrese de tener esta información y la prueba de compra disponibles cuando necesite llevar a cabo tareas de servicio en el producto.)

Período de garantía para este producto:

Un (1) año para las piezas y mano de obra a partir de la fecha de compra.

Exclusiones adicionales de la cobertura de la garantía (si las hay):

El problema de retención de imagen provocado por una imagen fija mostrada durante largos períodos de tiempo no está cubierta por esta Garantía limitada (consulte el Manual de funcionamiento para obtener información sobre la forma de evitar este problema).

Qué hacer para obtener servicio técnico:

Las tareas de servicio las proporciona un Centro de servicio autorizado por Sharp en Estados Unidos. Para encontrar la ubicación del Centro de servicio autorizado de Sharp más cercano, llame al teléfono gratuito de Sharp 1-800-BE-SHARP (1-800-237-4277). Sharp proporcionará instrucciones sobre las opciones de servicio disponibles para su producto.
Si se va a enviar el producto para realizar tareas de servicio en él, cerciórese de que se empaqueta de forma segura. El producto debe ser transportado por dos personas y en el paquete original, o en un paquete que proporcione una protección similar del producto; asimismo, asegúrese de que este está cubierto para protegerlo contra arañazos y daños. Sharp no asumirá ninguna responsabilidad por pérdida, robo o dirección de correo equivocada, o por cualquier daño causado al producto durante el transporte.
Para productos que se considere que se deben reparar a domicilio, pronto se desplazará el personal de servicio correspondiente al punto en el que se encuentre. Si es necesario, el personal de servicio puede llevarse la unidad para reparar a las instalaciones de servicio y devolverla una vez finalizadas dicha reparación. El servicio a domicilio no está disponible en todas las áreas y Sharp puede, según estime oportuno, proporcionar el transporte del producto al Centro de servicio autorizado o desde este en todas las áreas.

PARA OBTENER INFORMACIÓN SOBRE EL PRODUCTO O ADQUIRIR ACCESORIOS Y GARANTÍAS EXTENDIDAS,
LLAME AL 1-800-BE-SHARP
O VISITE EL SITIO WEB www.SharpUSA.com