

# SHARP®

## LC-19DV24U

COMBINATION LIQUID CRYSTAL TELEVISION  
AND DVD/CD PLAYER  
COMBINÉ TÉLÉVISEUR ACL ET LECTEUR DVD/CD  
COMBINACION TELEVISOR CON PANTALLA DE  
CRISTAL LÍQUIDO CON DVD/DISCOS COMPACTOS

OPERATION MANUAL  
MODE D'EMPLOI  
MANUAL DE OPERACIÓN

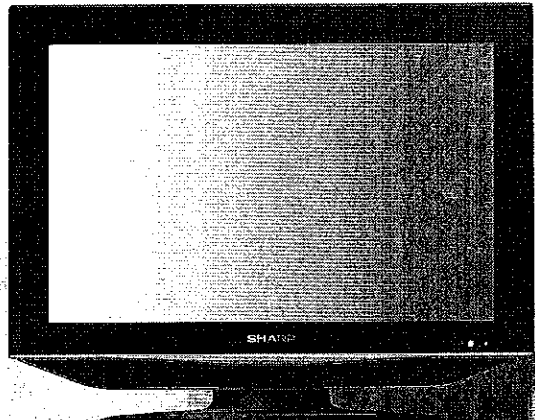

ENGLISH

FRANÇAIS

ESPAÑOL





# LC-19DV24U

## COMBINATION LIQUID CRYSTAL TELEVISION AND DVD/CD PLAYER

ENGLISH

### OPERATION MANUAL

**IMPORTANT:**

To aid reporting in case of loss or theft, please record the TV/DVD's model and serial numbers in the space provided. The numbers are located at the rear of the TV/DVD.

Model No.:

Serial No.:

- Manufactured under license from Dolby Laboratories. "Dolby" and the double-D symbol are trademarks of Dolby Laboratories.
- "HDMI, the HDMI logo and High-Definition Multimedia Interface are trademarks or registered trademarks of HDMI Licensing LLC."
- Manufactured under license under U.S. Patent #: 5,451,942 & other U.S. and worldwide patents issued & pending. DTS and DTS Digital Out are registered trademarks and the DTS logos and Symbol are trademarks of DTS, Inc. © 1996-2007 DTS, Inc. All Rights Reserved
- Products that have earned the ENERGY STAR® are designed to protect the environment through superior energy efficiency.

## IMPORTANT INFORMATION

**WARNING:** TO REDUCE THE RISK OF FIRE OR ELECTRIC SHOCK, DO NOT EXPOSE THIS PRODUCT TO RAIN OR MOISTURE.



**CAUTION**

RISK OF ELECTRIC SHOCK  
DO NOT OPEN



CAUTION: TO REDUCE THE RISK OF ELECTRIC SHOCK,  
DO NOT REMOVE COVER (OR BACK).  
NO USER-SERVICEABLE PARTS INSIDE.  
REFER SERVICING TO QUALIFIED SERVICE  
PERSONNEL.



The lightning flash with arrow-head symbol, within an equilateral triangle, is intended to alert the user to the presence of uninsulated "dangerous voltage" within the product's enclosure that may be of sufficient magnitude to constitute a risk of electric shock to persons.



The exclamation point within a triangle is intended to alert the user to the presence of important operating and maintenance (servicing) instructions in the literature accompanying the product.

# IMPORTANT INFORMATION

**CAUTION:** TO PREVENT ELECTRIC SHOCK, MATCH WIDE BLADE OF PLUG TO WIDE SLOT, FULLY INSERT.

**CAUTION:**

DO NOT PLACE THIS PRODUCT ON AN UNSTABLE CART, STAND, TRIPOD, BRACKET, OR TABLE. THE PRODUCT MAY FALL CAUSING SERIOUS PERSONAL INJURY AND SERIOUS DAMAGE TO THE PRODUCT. USE ONLY WITH A CART, STAND, TRIPOD, BRACKET, OR TABLE RECOMMENDED BY THE MANUFACTURER OR SOLD WITH THE PRODUCT. FOLLOW THE MANUFACTURER'S INSTRUCTIONS WHEN INSTALLING THE PRODUCT AND USE MOUNTING ACCESSORIES RECOMMENDED BY THE MANUFACTURER. A PRODUCT AND CART COMBINATION SHOULD BE MOVED WITH CARE. QUICK STOPS, EXCESSIVE FORCE, AND UNEVEN SURFACES MAY CAUSE THE PRODUCT AND CART COMBINATION TO OVERTURN.



**WARNING:** FCC Regulations state that any unauthorized changes or modifications to this equipment not expressly approved by the manufacturer could void the user's authority to operate this equipment.

**CAUTION:**

This product satisfies FCC regulations when shielded cables and connectors are used to connect the unit to other equipment. To prevent electromagnetic interference with electric appliances such as radios and televisions, use shielded cables and connectors for connections.

"Note to CATV system installer: This reminder is provided to call the CATV system installer's attention to Article 820-40 of the National Electrical Code that provides guidelines for proper grounding and, in particular, specifies that the cable ground shall be connected to the grounding system of the building, as close to the point of cable entry as practical."

This product utilizes tin-lead solder, and fluorescent lamp containing a small amount of mercury. Disposal of these materials may be regulated due to environmental considerations. For disposal or recycling information, please contact your local authorities, the Electronic Industries Alliance: [www.eiae.org](http://www.eiae.org), the lamp recycling organization: [www.lamprecycle.org](http://www.lamprecycle.org) or Sharp at 1-800-BE-SHARP (For U.S.A. Only)

**CAUTION:**

THIS DIGITAL VIDEO PLAYER EMPLOYS A LASER SYSTEM. TO ENSURE PROPER USE OF THIS PRODUCT, PLEASE READ THIS USER'S GUIDE CAREFULLY AND RETAIN FOR FUTURE REFERENCE. SHOULD THE UNIT REQUIRE MAINTENANCE, CONTACT AN AUTHORIZED SERVICE LOCATION SEE SERVICE PROCEDURE. USE OF CONTROLS, ADJUSTMENTS OR THE PERFORMANCE OF PROCEDURES OTHER THAN THOSE SPECIFIED HEREIN MAY RESULT IN HAZARDOUS RADIATION EXPOSURE. TO PREVENT DIRECT EXPOSURE TO LASER BEAM, DO NOT TRY TO OPEN THE ENCLOSURE. VISIBLE LASER RADIATION MAY BE PRESENT WHEN THE ENCLOSURE IS OPENED. DO NOT STARE INTO BEAM.

**DECLARATION OF CONFORMITY**

SHARP COMBINATION LIQUID CRYSTAL TELEVISION AND DVD CD PLAYER, MODEL LC-19DV24U.

This device complies with Part 15 of the FCC Rules. Operation is subject to the following two conditions:

(1) This device may not cause harmful interference, and (2) this device must accept any interference received, including interference that may cause undesired operation.

**RESPONSIBLE PARTY:**

SHARP ELECTRONICS CORPORATION  
Sharp Plaza, Mahwah, New Jersey 07430-2135  
TEL: 1-800-BE-SHARP

For Business Customers: URL <http://www.sharpsusa.com>

**INFORMATION:**

This equipment has been tested and found to comply with the limits for a Class B digital device, pursuant to Part 15 of the FCC Rules. These limits are designed to provide reasonable protection against harmful interference in a residential installation. This equipment generates, uses and can radiate radio frequency energy and, if not installed and used in accordance with the instructions, may cause harmful interference to radio communications. However, there is no guarantee that interference will not occur in a particular installation. If this equipment does cause harmful interference to radio or television reception, which can be determined by turning the equipment off and on, the user is encouraged to try to correct the interference by one or more of the following measures:

- Reorient or relocate the receiving antenna.
- Increase the separation between the equipment and receiver.
- Connect the equipment into an outlet on a circuit different from that to which the receiver is connected.
- Consult the dealer or an experienced radio/TV technician for help.

# DEAR SHARP CUSTOMER

Thank you for your purchase of the Sharp Combination Liquid Crystal Television and DVD/CD player. To ensure safety and many years of trouble-free operation of your product, please read the Important Safety Instructions carefully before using this product.

## IMPORTANT SAFETY INSTRUCTIONS

Electricity is used to perform many useful functions, but it can also cause personal injuries and property damage if improperly handled. This product has been engineered and manufactured with the highest priority on safety. However, improper use can result in electric shock and/or fire. In order to prevent potential danger, please observe the following instructions when installing, operating and cleaning the product. To ensure your safety and prolong the service life of your Liquid Crystal Television, please read the following precautions carefully before using the product.

- 1) Read these instructions.
- 2) Keep these instructions.
- 3) Heed all warnings.
- 4) Follow all instructions.
- 5) Do not use this apparatus near water.
- 6) Clean only with dry cloth.
- 7) Do not block any ventilation openings. Install in accordance with the manufacturer's instructions.
- 8) Do not install near any heat sources such as radiators, heat registers, stoves, or other apparatus (including amplifiers) that produce heat.
- 9) Do not defeat the safety purpose of the polarized or grounding-type plug. A polarized plug has two blades with one wider than the other. A grounding type plug has two blades and a third grounding prong. The wide blade or the third prong are provided for your safety. If the provided plug does not fit into your outlet, consult an electrician for replacement of the obsolete outlet.
- 10) Protect the power cord from being walked on or pinched particularly at plugs, convenience receptacles, and the point where they exit from the apparatus.
- 11) Only use attachments/accessories specified by the manufacturer.
- 12) Use only with the cart, stand, tripod, bracket, or table specified by the manufacturer, or sold with the apparatus. When a cart is used, use caution when moving the cart/apparatus combination to avoid injury from tip-over.
- 13) Unplug this apparatus during lightning storms or when unused for long periods of time.
- 14) Refer all servicing to qualified service personnel. Servicing is required when the apparatus has been damaged in any way, such as power-supply cord or plug is damaged, liquid has been spilled or objects have fallen into the apparatus, the apparatus has been exposed to rain or moisture, does not operate normally, or has been dropped.



### Additional Safety Information

- 15) Power Sources—This product should be operated only from the type of power source indicated on the marking label. If you are not sure of the type of power supply to your home, consult your product dealer or local power company. For products intended to operate from battery power, or other sources, refer to the operating instructions.
- 16) Overloading—Do not overload wall outlets, extension cords, or integral convenience receptacles as this can result in a risk of fire or electric shock.
- 17) Object and Liquid Entry—Never push objects of any kind into this product through openings as they may touch dangerous voltage points or short-out parts that could result in a fire or electric shock. Never spill liquid of any kind on the product.
- 18) Damage Requiring Service—Unplug this product from the wall outlet and refer servicing to qualified service personnel under the following conditions:
  - a) When the AC cord or plug is damaged,
  - b) If liquid has been spilled, or objects have fallen into the product,
  - c) If the product has been exposed to rain or water,
  - d) If the product does not operate normally by following the operating instructions.  
Adjust only those controls that are covered by the operating instructions as an improper adjustment of other controls may result in damage and will often require extensive work by a qualified technician to restore the product to its normal operation,
  - e) If the product has been dropped or damaged in any way, and
  - f) When the product exhibits a distinct change in performance - this indicates a need for service.
- 19) Replacement Parts—When replacement parts are required, be sure the service technician has used replacement parts specified by the manufacturer or have the same characteristics as the original part. Unauthorized substitutions may result in fire, electric shock, or other hazards.
- 20) Safety Check—Upon completion of any service or repairs to this product, ask the service technician to perform safety checks to determine that the product is in proper operating condition.
- 21) Wall or ceiling mounting—When mounting the product on a wall or ceiling, be sure to install the product according to the method recommended by the manufacturer.

# IMPORTANT SAFETY INSTRUCTIONS

- **Water and Moisture** — Do not use this product near water - for example, near a bath tub, wash bowl, kitchen sink, or laundry tub; in a wet basement; or near a swimming pool; and the like.
- **Stand** — Do not place the product on an unstable cart, stand, tripod or table. Placing the product on an unstable base can cause the product to fall, resulting in serious personal injuries as well as damage to the product. Use only a cart, stand, tripod, bracket or table recommended by the manufacturer or sold with the product. When mounting the product on a wall, be sure to follow the manufacturer's instructions. Use only the mounting hardware recommended by the manufacturer.
- **Selecting the location** — Select a place with no direct sunlight and good ventilation.
- **Ventilation** — The vents and other openings in the cabinet are designed for ventilation. Do not cover or block these vents and openings since insufficient ventilation can cause overheating and/or shorten the life of the product. Do not place the product on a bed, sofa, rug or other similar surface, since they can block ventilation openings. This product is not designed for built-in installation; do not place the product in an enclosed place such as a bookcase or rack, unless proper ventilation is provided or the manufacturer's instructions are followed.
- **The Liquid Crystal panel** used in this product is made of glass. Therefore, it can break when the product is dropped or applied with impact. Be careful not to be injured by broken glass pieces in case the panel breaks.
- **Heat** — The product should be situated away from heat sources such as radiators, heat registers, stoves, or other products (including amplifiers) that produce heat.
- **The Liquid Crystal panel** is a very high technology product with 1,296,000 pixels, giving you fine picture details. Occasionally, a few non-active pixels may appear on the screen as a fixed point of blue, green or red. Please note that this does not affect the performance of your product.
- **Lightning** — For added protection for this television equipment during a lightning storm, or when it is left unattended and unused for long periods of time, unplug it from the wall outlet and disconnect the antenna. This will prevent damage to the equipment due to lightning and power-line surges.
- **Power Lines** — An outside antenna system should not be located in the vicinity of overhead power lines or other electric light or power circuits, or where it can fall into such power lines or circuits. When installing an outside antenna system, extreme care should be taken to keep from touching such power lines or circuits as contact with them might be fatal.
- **Outdoor Antenna Grounding** — If an outside antenna is connected to the television equipment, be sure the antenna system is grounded so as to provide some protection against voltage surges and built-up static charges. Article 810 of the National Electrical Code, ANSI/NFPA 70, provides information with regard to proper grounding of the mast and supporting structure, grounding of the lead-in wire to an antenna discharge unit, size of grounding conductors, location of antenna-discharge unit, connection to grounding electrodes, and requirements for the grounding electrode.

EXAMPLE OF ANTENNA GROUNDING AS PER NATIONAL ELECTRICAL CODE, ANSI/NFPA 70

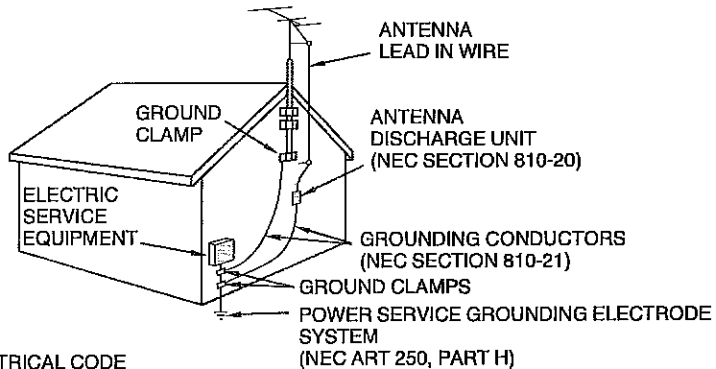

NEC — NATIONAL ELECTRICAL CODE

- To prevent fire, never place any type of candle or flames on the top or near the TV set.
- To prevent fire or shock hazard, do not expose this product to dripping or splashing. No objects filled with liquids, such as vases, should be placed on the product.
- To prevent fire or shock hazard, do not place the AC cord under the TV set or other heavy items.
- Turn off the main power and unplug the AC cord from the wall outlet before handling.
- Use a soft cloth and gently wipe the surface of the display panel. Using a hard cloth may scratch the panel surface.
- Use a soft damp cloth to gently wipe the panel when it is really dirty. (It may scratch the panel surface when wiped strongly.)
- If the panel is dusty, use an anti-static brush, which is commercially available, to clean it.
- To protect the panel, do not use a dirty cloth, liquid cleaners or chemical cloth to clean it, such materials may damage the panel surface.
- Do not display a still picture for a long time, as this could cause an afterimage to remain.
- Install the product on the place where the AC cord can be unplugged easily from the AC outlet, or from the AC INPUT terminal on the rear of the product.
- **CONDENSATION** — Moisture will form in the operating section of the player if the player is brought from cool surroundings into a warm room or if the temperature of the room rises suddenly. When this happens, player's performance will be impaired. To prevent this, let the player stand in its new surroundings for about an hour before switching it on, or make sure that the room temperature rises gradually. Condensation may also form during the summer if the player is exposed to the breeze from an air conditioner. In such cases, change the location of the player.
- **DISC SLOT** — Keep your fingers well clear of the disc slot as it is closing. Failure to do so may cause serious personal injury.
- **LASER BEAM** — Do not look into the opening of the disc slot or ventilation opening of the product to see the source of the laser beam. Doing so may cause sight damage.
- **DISC** — Do not use a cracked, deformed, or repaired disc. These discs are easily broken and may cause serious personal injury and product malfunction.
- When transporting the TV, never carry it by holding or otherwise putting pressure onto the display.

# Disc

## Discs which can be played back

In this unit, use only discs that meet the standard, such as those bearing the below logo marks on the disc label surface. If you use a non-standard disc, we cannot guarantee playback. Even if such a disc can be played back, we cannot guarantee the image or sound quality. The DVD logo is a registered trademark.

Media type	Logo mark
DVD-Video	
DVD-R/RW (Video format only)	
Audio CD*	
CD-R/CD-RW (CD-DA, MP3, WMA or JPEG format)	

- \* This unit is designed to playback music Compact Discs (CD) that conform to the CD standard. CDs that contain (copy-restriction) signals to protect copyrights cannot be played back.
- Some CD-R/RWs and DVD-R/RW can not be played back depending on the recording conditions.
  - 8 cm discs can be played without an adapter.

### Region management information

This unit is designed and manufactured to support the region management information that is recorded on a DVD disc. If the region number written on the DVD disc does not correspond to the region number of this unit, this unit cannot play that disc.

- The region number of this unit is "1".
- The unit will play DVD-Video discs marked with labels containing "1" or "ALL".

Example:



### Operating DVD-Video

- Some operations of DVD-Video may be prohibited by the manufacturer, or some operation methods or functions of the DVD-Video may be different from the description in this manual.
- If you attempt an operation that is prohibited by either the disc or the unit, a "X" mark will appear on the TV screen. For operations prohibited by the disc, see the information that came with the disc.
- When the menu screen or the operation guide appears during disc playback, follow the displayed information.

## Discs which cannot be played back

The discs listed below cannot be played back in general. Even if one of these can be played back, it may not be played back correctly. If a disc is played back by mistake, extensively loud sounds may blow the speakers or may damage the hearing of those in hearing range. Do not playback the discs listed below.

CDG, Photo-CD, CD-ROM, CD-TEXT, CD-EXTRA, SACD, PD, DVD-ROM, SVCD, CVD, VCD, DVD-RAM, DVD+R/RW, DVD audio, HD DVD, Blu-ray, etc.

### The following DVD-Video discs may not be played back on this unit:

- DVD-Video that do not have the region number "1" or "ALL".
- PAL or SECAM DVD-Video.
- Prohibited or business-use DVD-Video.

### CD-R/CD-RWs cannot be played back for the following reasons.

- Compatibility of the disc and this unit.
- Compatibility of the disc and the recorder used.
- Unfinalised discs.

### Never use the following discs or accessories. It may cause serious damage to the TV/DVD.

- Irregular shaped discs such as card shaped, heart shaped
- The ring protector or other disc accessories
- The 8cm disc adapter
- Stickered or papered discs
- Discs with scotch tape, glue or other remains of labels

## Title/Chapter/Track

A DVD-Video has large partitions called "Titles", and smaller partitions within them called "Chapters".

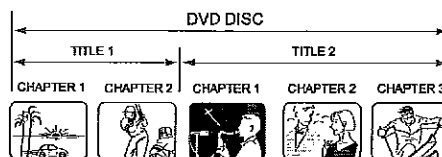

An audio CD has other partitions called "Tracks". A number is allotted to each partition and these numbers are called "title numbers", "chapter numbers" or "track numbers".



## Disc

---

### Handling discs

#### Removing the Disc from its case

Be sure to hold the edge of disc. Do not touch the surface of the disc.

Pick up the disc gently from the case.

- Do not scratch the disc.
- Do not get dirt on the surface of the disc.
- Do not stick a label or adhesive tape on the disc.
- Do not drop or bend the disc.



#### Storing discs

- Store the disc in the case to avoid any risk of scratches, dirt or damage.
- Do not leave the disc exposed to direct sunlight or in hot or humid places.

#### Cleaning discs

Wipe the disc with a clean, dry cloth from the center outward toward the edges.

- Do not wipe the disc in a circular motion around the center.
- Do not use liquid or aerosol cleaners.

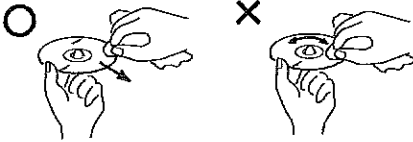

#### Notes on copyright

- This product incorporates copyright protection technology that is protected by U.S. patents and other intellectual property rights. Use of this copyright protection technology must be authorized by Macrovision, and is intended for home and other limited viewing uses only unless otherwise authorized by Macrovision. Reverse engineering or disassembly is prohibited.
- Unauthorized recording of copyrighted television programs, films, video cassettes and other materials may infringe the rights of copyright owners and be contrary to copyright laws.



# Supplied accessories

Make sure the following accessories are provided with the product.

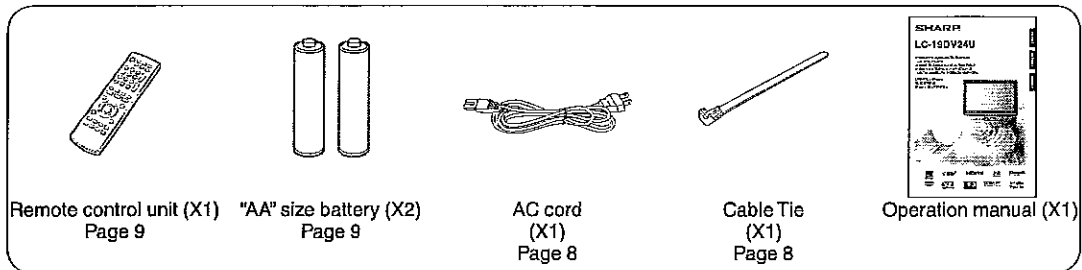

- Always use the AC cord supplied with the TV/DVD.

To avoid scratching the frame or screen, please use a soft, lint free cloth for cleaning. Approved cleaning cloths are available directly from Sharp in single (00Z-LCD-CLOTH) or triple (00Z-LCD-CLOTH-3) packs. Call 1-800-BE-SHARP for ordering, or VISIT [www.sharpusa.com/SharpDirect](http://www.sharpusa.com/SharpDirect).

## QUICK REFERENCE

### Removing the protective sheet

- For protection, sheets are covering the product. Please remove these sheets before use.

1 Remove each sheet.

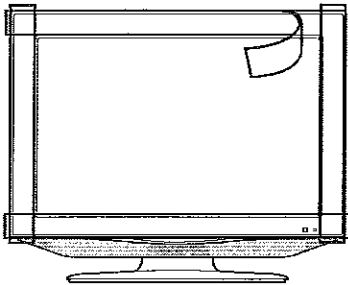

2 Tear from the cut point and remove the sheet by peeling it back to either side.

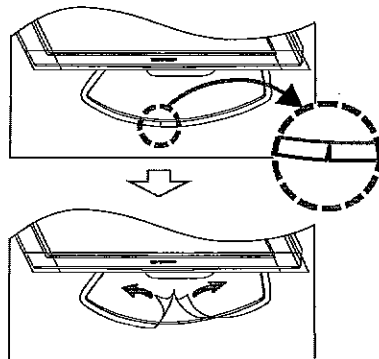

### Ventilation & Cleaning Tips

Keep your TV/DVD in a well ventilated area and make sure not to place it by a heat source or use near water. The TV/DVD is designed for AC use only and should be used with supplied AC cord.

Clean the screen by spraying a soft lint free cloth with water to lightly moisten. Gently wipe and avoid pressing on the screen. To clean the outer cabinet, use the same method.

Do not use liquid or aerosol cleaners.

The screen is glass and can be scratched or broken when dropped or impacted.

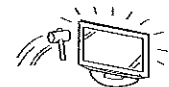
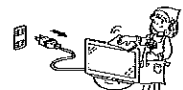

## QUICK REFERENCE

### QUICK INSTALLATION TIPS

- 1 Attach your antenna to the back of the TV/DVD.  
(See page 13.)
- 2 Connect the AC plug for the TV/DVD into the wall outlet.

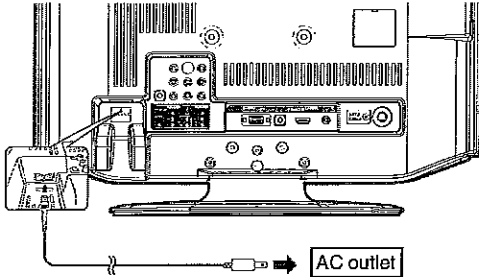

- Place the TV/DVD close to the AC outlet, and keep the power plug within reach.

#### NOTE

- TO PREVENT RISK OF ELECTRIC SHOCK, DO NOT TOUCH UN-INSULATED PARTS OF ANY CABLES WITH THE AC CORD CONNECTED.

- 3 Secure cables and cords with the supplied cable tie so that they do not get caught when mounting the cover.

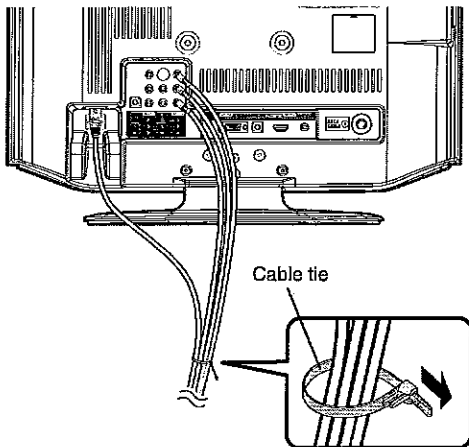

- 4 How to turn on the TV/DVD for the first time.

- A) Press **POWER** on TV/DVD.

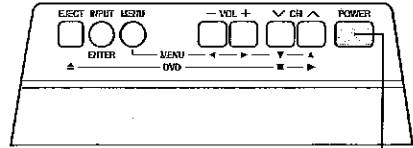

POWER

- B) **POWER** indicator on the front of the TV/DVD lights GREEN.

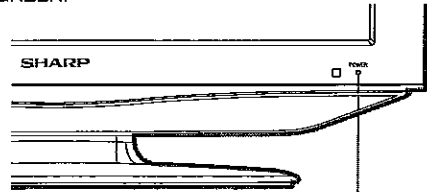

POWER indicator

#### NOTE

- Speaker cannot be detached from the TV/DVD.
- TV/DVD angle cannot be adjusted.

## QUICK REFERENCE

If the remote control fails to operate TV/DVD functions, replace the batteries in the remote control unit.

1 Open the battery cover.

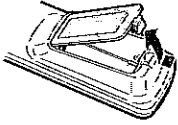

2 Insert two "AA" size batteries (supplied with the product).

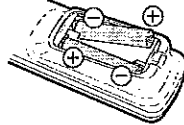

3 Close the battery cover.

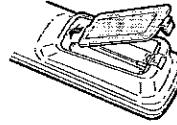

- Place the batteries with their terminals corresponding to the (+) and (-) indications in the battery compartment.

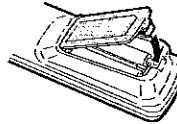

Improper use of batteries can result in chemical leakage or explosion. Be sure to follow the instructions below.

- Do not mix batteries of different types. Different types of batteries have different characteristics.
- Do not mix old and new batteries. Mixing old and new batteries can shorten the life of new batteries or cause chemical leakage in old batteries.
- Remove batteries as soon as they are worn out. Chemicals that leak from batteries that come in contact with skin can cause a rash. If you find any chemical leakage, wipe thoroughly with a cloth.
- The batteries supplied with this product may have a shorter life expectancy due to storage conditions.
- If you will not be using the remote control unit for an extended period of time, remove batteries from it.

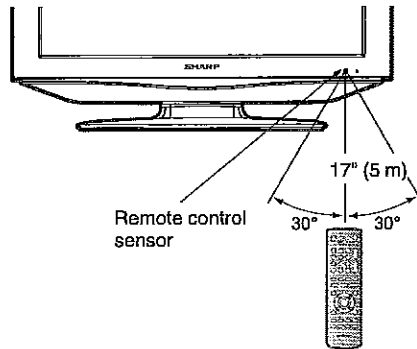

### IMPORTANT:

The POWER indicator on the television should light GREEN indicating you have power to the TV/DVD.

If the POWER indicator on the television still does not light up, press **POWER** on the remote control to turn the power on.

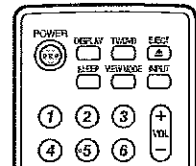

### IMPORTANT:

IF THE UNIT DOES NOT POWER ON - UNPLUG THE TELEVISION FROM THE OUTLET AND REPEAT THE INSTALLATION STEPS.

IF YOU STILL ENCOUNTER NO POWER, PLEASE CONTACT US AT 1-800-BE-SHARP.

# Contents

<b>IMPORTANT INFORMATION</b> .....	1	<b>Watching the DVD</b> .....	25
<b>DEAR SHARP CUSTOMER</b> .....	3	Preparation .....	25
<b>IMPORTANT SAFETY INSTRUCTIONS</b> .....	3	Turning on the power .....	25
<b>Disc</b> .....	5	Playback procedure.....	25
Discs which can be played back.....	5	Status display of DVD disc.....	25
Discs which cannot be played back.....	5	Special playback .....	26
Title/Chapter/Track.....	5	Zooming .....	26
Handling discs.....	6	Locating desired scene.....	26
<b>Supplied accessories</b> .....	7	Repeat playback.....	26
<b>QUICK REFERENCE</b> .....	7	A-B Repeat playback.....	26
Removing the protective sheet .....	7	Marking desired scenes.....	27
<b>Contents</b> .....	10	Changing angles.....	27
<b>Part names</b> .....	11	Changing soundtrack language .....	27
TV/DVD (Front).....	11	Subtitles.....	27
TV/DVD (Rear) .....	11	<b>MP3/WMA/JPEG and Audio CD operation</b> .....	28
TV/DVD (Right).....	11	MP3/WMA /JPEG CD information .....	28
Remote control unit.....	12	Loading CD.....	29
<b>Preparation</b> .....	13	MP3/WMA and Audio CD playback.....	29
Using the remote control unit.....	13	Select Files .....	29
Cautions regarding remote control unit.....	13	JPEG playback.....	29
Antennas .....	13	Slide show playback.....	29
<b>Using external equipment</b> .....	14	Repeat playback (CD) .....	30
Displaying an external equipment image .....	14	Random playback (CD) .....	30
Connecting to External Equipment .....	14	Program playback (CD) .....	30
<b>Watching TV</b> .....	15	<b>Function setup</b> .....	30
Preparation .....	15	Basic operation buttons.....	30
Turning on the power .....	15	Quick guide for DVD MENU operation.....	30
Select the TV mode .....	15	Parental control setting .....	32
Turning off the power .....	15	Set the new password .....	32
Changing channels.....	15	Temporary disabling of rating level by DVD disc.....	32
Auto Ch Memory.....	15	<b>Appendix</b> .....	33
Skipping stored channel .....	16	Language code list .....	33
Clear All .....	16	Troubleshooting.....	34
Display the channel information.....	16	Troubleshooting-Digital broadcasting.....	34
Setting MTS/SAP stereo mode.....	16	Troubleshooting-PC mode.....	34
Selecting the digital audio language .....	16	Troubleshooting-DVD.....	35
View mode for 4:3 programs.....	17	Specifications .....	36
View mode for HD programs.....	17	<b>Calling for Service</b> .....	37
Labeling channels.....	17	<b>LIMITED WARRANTY</b> .....	37
Closed captions and digital closed captions.....	18		
Caption setup .....	19		
Password setting for parental control.....	19		
How to enter the Lock menu .....	19		
Parental control (V-CHIP) .....	20		
TV Parental Guidelines (TV Guidelines) .....	20		
Voluntary movie rating system (MPAA) .....	20		
Canadian rating systems .....	21		
Canadian English ratings.....	21		
Canadian French ratings .....	21		
How to temporarily release the V-Chip block.....	21		
<b>Other convenience functions</b> .....	22		
Menu operation buttons .....	22		
Quick guide for MENU operation .....	22		
<b>Connecting a PC (Personal computer)</b> .....	24		
Viewing an image from a PC.....	24		
Displaying an image from a PC.....	24		
PC compatibility chart.....	24		

## Dimensional Drawings

- The dimensional drawings for the TV/DVD set are shown on the inside back cover.

# Part names

## TV/DVD (Front)

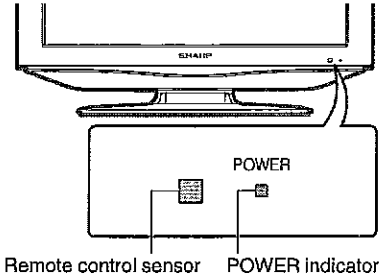
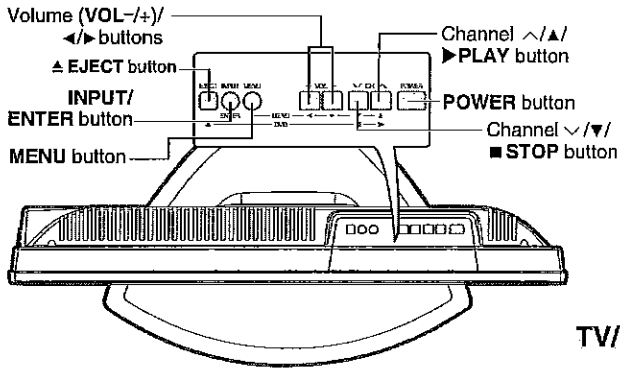

## TV/DVD (Left)

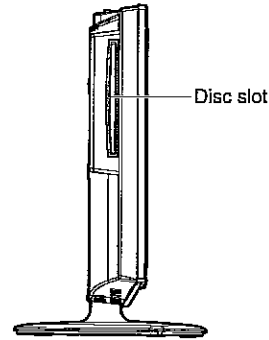

- The buttons on the main unit have the same functions as the same buttons on the remote control. Fundamentally, this operation manual provides a description based on operation using the remote control.

## TV/DVD (Rear)

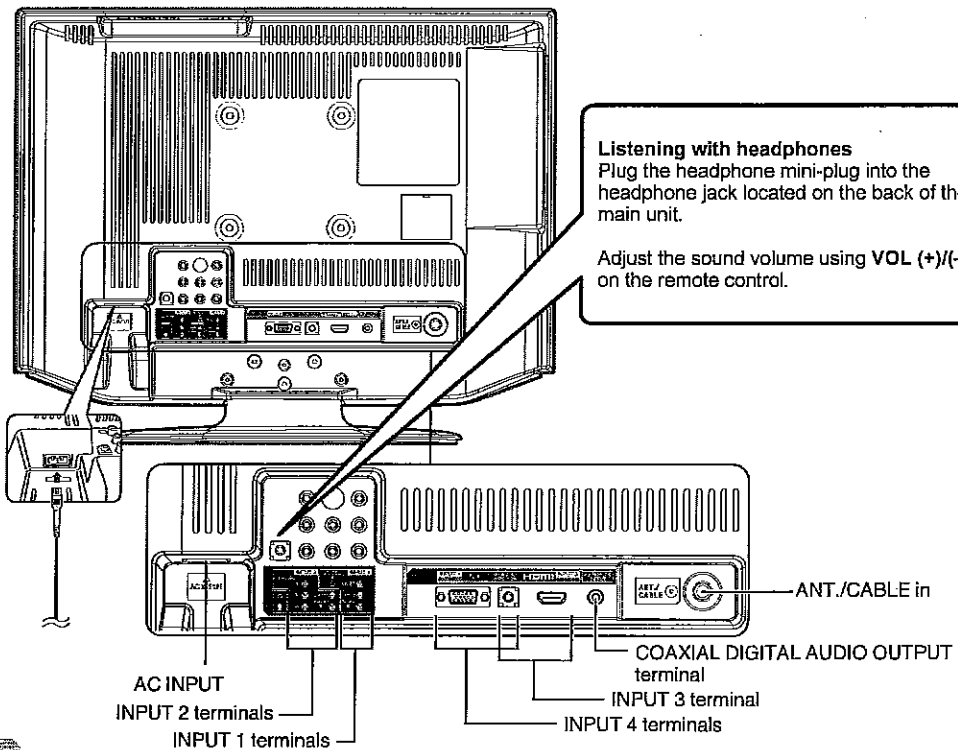

- The illustrations in this operation manual are for explanation purposes and may vary slightly from the actual operations.

## Part names

### Remote control unit

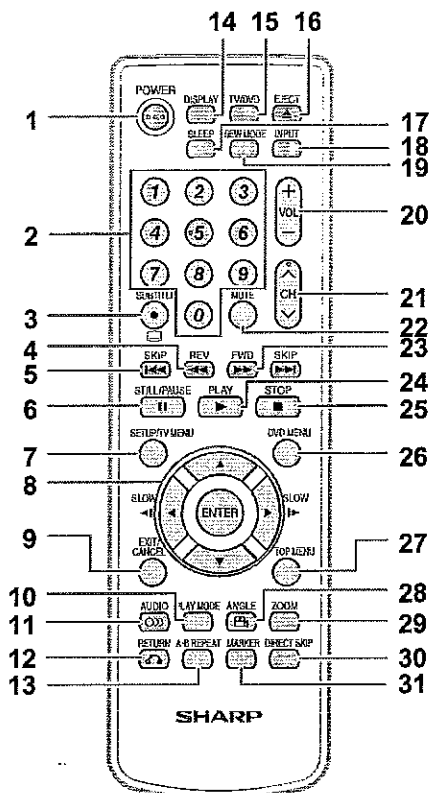

- When using the remote control unit, point it at the TV/DVD. (See page 9.)

There is a protective film covering the face of the remote control. Please remove this film before use.

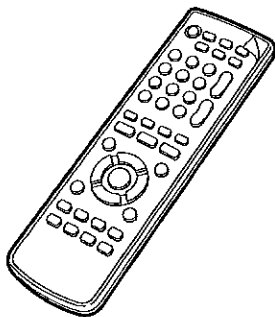

- POWER:** Switch the power on or enters standby mode. (See page 15.)
- 0-9:** Set the channel. (See page 15.)
- (DOT) / SUBTITLE:** To select 4-digit channel number. (See page 15.) / Set subtitle. (See page 27.)

- REV :** Review playback. (See page 26.)
- SKIP ◀/▶:** Skip chapter to reverse or forward direction. (See page 26.)
- STILL/PAUSE:** Still picture of DVD / Pause CD sound. (See page 26.)
- SETUP/TV MENU:** TV mode - Display menu of TV / DVD mode - Call up initial setup mode. (See pages 22, 30.)
- ▲/▼/◀/▶/ENTER:** Select a desired item on the screen.
- SLOW ◀{ / ▶:** Reverse/Forward -slow motion. (See page 26.)
- EXIT/CANCEL:** Turn off the menu screen / Reset information in the menu.
- PLAY MODE:** Select playback mode. (See page 26.)
- AUDIO:** Switch the sound of TV / Change sound track language. (See pages 16, 27.)
- RETURN:** Turn off the DVD setup menu screen.
- A-B REPEAT:** Repeat playback between A and B. (See page 26.)
- DISPLAY:** Display the current channel (or input source) information on the screen. (See page 16.)
- TV/DVD:** Switch between TV/AV and DVD. (See pages 15, 25.)
- EJECT:** Eject the disc. (See page 25.)
- SLEEP:** Allows you to set a time when the TV/DVD automatically switches to standby. Each time you press this button, the remaining time setting switches by 10 minutes up to 2 hours. This display will disappear after a few seconds, and the sleep timer automatically starts counting down.
  - If you want to adjust the sleep timer again, you can press this button repeatedly then change the time setting.
  - Select "Off" by pressing SLEEP repeatedly to cancel the sleep timer.
  - The TV/DVD will enter the standby mode when the remaining time reaches zero.
- INPUT:** Select input source. (See page 14.)
- VIEW MODE:** Select the screen size. (See page 17.)
- VOL +/-:** Set the volume.
  - To increase the volume, press **VOL+**.
  - To decrease the volume, press **VOL-**.
  - **VOL+/-** on the TV/DVD operates the same as **VOL+/-** on the remote control unit.
- CH ▲/▼:** Select the channel. (See page 15.)
- MUTE:** Mute the sound. "Mute" will be displayed on the screen, and the sound is silenced. The muting feature can be released by pressing this button again or one of the VOL +/- buttons.
  - Sound via the COAXIAL DIGITAL AUDIO OUTPUT terminal is not muted.
- FWD:** Fast forward playback. (See page 26.)
- PLAY:** Playback. (See page 25.)
- STOP:** Stop. (See page 25.)
- DVD MENU:** Display DVD menu.
  - Press ▲/▼/◀/▶ to select desired title.
- TOP MENU:** Display title menu.
  - Press ▲/▼/◀/▶ to select desired title.
- ANGLE:** Change playback channel. (See page 27.)
- ZOOM:** Zoom. (See page 26.)
- DIRECT SKIP:** Locating desired scene of DVD. (See page 26.)
- MARKER:** Index (DVD). (See page 27.)

# Preparation

## Using the remote control unit

Use the remote control unit by pointing it towards the remote control sensor on the TV/DVD. Objects between the remote control unit and the remote control sensor may prevent proper operation.

## Cautions regarding remote control unit

- Do not expose the remote control unit to shock. In addition, do not expose the remote control unit to liquids, and do not place in an area with high humidity.
- Do not install or place the remote control unit under direct sunlight. The heat may cause deformation of the remote control unit.
- The remote control unit may not work properly if the remote control sensor on the TV/DVD is under direct sunlight or strong lighting. In such cases, change the angle of the lighting or the TV/DVD, or operate the remote control unit closer to the remote control sensor.

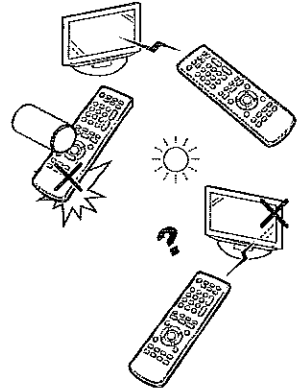

## Antennas

To enjoy a clearer picture, use an outdoor antenna. The following is a brief explanation of the types of connections that are used for a coaxial cable. If your outdoor antenna uses a 75-ohm coaxial cable with an F-type connector, plug it into the antenna terminal at the rear of the TV set.

1. A 75-ohm system is generally a round cable with F-type connector that can easily be attached to a terminal without tools (Commercially available).

F-type connector

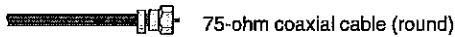

2. A 300-ohm system is a flat "twin-lead" cable that can be attached to a 75-ohm terminal through a 300/75-ohm adapter (Commercially available).

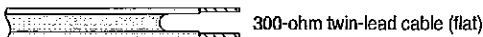

### NOTICE F-type connector should be fingertightened only.

When connecting the RF cable to the TV set, do not tighten F-type connector with tools. If tools are used, it may cause damage to your TV set. (The breaking of internal circuit, etc.)

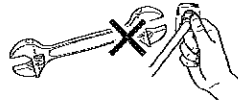

F-type connector

75-ohm coaxial cable

## Connecting Antenna Cable

- ① Cable without a CATV converter



- ② VHF/UHF antenna

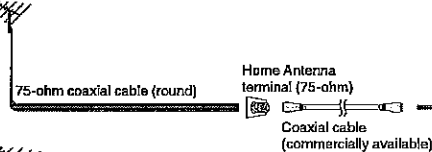

- ③ Combination VHF/UHF antenna

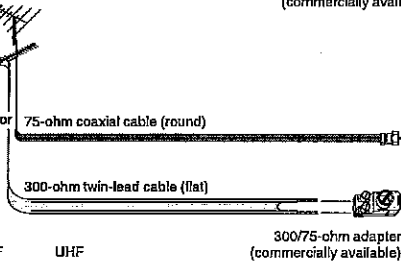

- ④ Separate VHF/UHF antenna

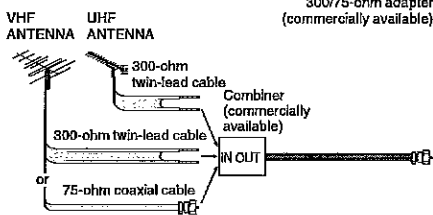

- Connect the antenna cable to the TV using one of the methods in the illustration as shown (①, ②, ③ or ④).

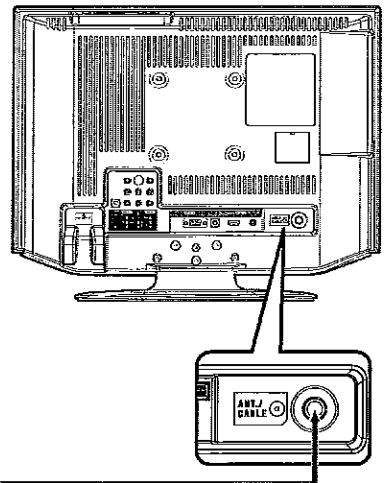

# Using external equipment

You can connect many types of external equipment to your TV/DVD like a DVD player, VCR, Digital TV tuner, HDMI equipment, game console or camcorder.

## Displaying an external equipment image

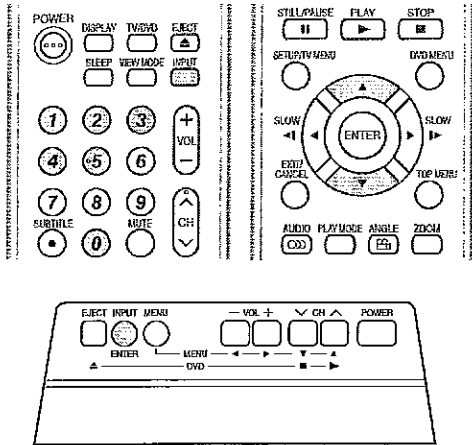

To view external source images, select the input source from "Source Selection" menu using 0-5 on the remote control.

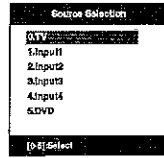

- Each time **INPUT** is pressed, "Source Selection" item toggles.
- You can also select "Source Selection" item by pressing **▲/▼**.

### CAUTION

- To protect equipment, always turn off the TV before connecting a DVD player, VCR, Digital TV tuner, HDMI equipment, game console, camcorder or other external equipment.

### CAUTION

- Please read the relevant operation manual (DVD player, etc.) carefully before making connections.
- Refer to your external equipment operation manual for the signal type.

## Connecting to External Equipment

Connecting a DVD player, VCR, Digital TV tuner, HDMI equipment game console or camcorder.

Terminal on the TV/DVD	Cable	Terminal on external equipment
<b>INPUT 1</b> 	AV cable (commercially available)	
<b>INPUT 2</b> 	Component video cable (commercially available) Audio cable (commercially available)	
<b>INPUT 1</b> 	S-VIDEO cable (commercially available) Audio cable (commercially available)	
<b>INPUT 3</b> 	HDMI-certified cable (commercially available)	
<b>DIGITAL AUDIO OUTPUT</b> 	Optical fiber cable (commercially available)	

### NOTE

- The S-VIDEO terminal takes priority over the video terminals.
- When connecting an HDMI-DVI conversion adapter/cable to the HDMI terminal, the image may not come in clearly.



# Watching TV

## Preparation

Perform the following steps before you press **POWER** on the remote control unit.

- 1 Insert the batteries into the remote control unit. (See page 9.)
- 2 Connect the antenna cable to the TV/DVD. (See page 13.)
- 3 Plug in the AC cord to the AC outlet. (See page 8.)

## Turning on the power

Press **POWER** on the TV/DVD, or **POWER** on the remote control.

### TV status indicator (POWER)

ON	Lighting (Green)
OFF/Standby	Lighting (Red)

- **POWER** indicator (Green): The TV/DVDS is on. ("Please wait" will appear for a few seconds on the screen.)

## Select the TV mode

Press **TV/DVD** to select the TV mode.

### NOTE

- The **LANGUAGE** setup menu will appear automatically when **TV MENU** is pressed on for the first time.

## Turning off the power

Press **POWER** on the TV/DVD, or **POWER** on the remote control.

- The TV enters standby mode and the image on the screen disappears.
- The **POWER** indicator on the TV/DVD changes to Red.

### NOTE

- If you are not going to use this TV/DVD for a long period of time, be sure to remove the AC cord from the power outlet.
- Weak electric power is still consumed even when **POWER** is turned off.

## Changing channels

You can change channels in several ways.

### Method 1

Using **CH**  $\wedge/\vee$  on the remote control unit or on the TV/DVD.

### NOTE

- If your cable-TV system includes analog and digital channels using the same channel number, your channel up function will scroll through the analog channel first, then the digital channel. Although it may appear as though the channel does not change, it actually moves from the analog to the digital channel in sequence. If you use channel-down, it will move in reverse, from the digital channel to the analog channel.

### Method 2

Using remote control buttons **0-9**, **• (DOT)** to select channels for VHF/UHF/CATV/DIGITAL.

To select a 1 or 2-digit channel number (e. g., Channel 5): Press **5**

### NOTE

- When selecting a 1-digit channel number, it is not necessary to press **0** before the number.
- When you enter **0-9** only, channel selection will be made if there is no operation within a few seconds.

To select a 3-digit channel number (e. g., Channel 115): Press **1**→**1**→**5**

To select a 4-digit channel number (e. g., Channel 22.1): Press **2**→**2**→**• (DOT)**→**1**

### NOTE

- When you enter **0-9** only, channel selection will be made if there is no operation within a few seconds.
- If you press **0** by itself in "Air" reception, nothing will happen.
- Complete the above steps within a few seconds.
- When you enter **0-9** and **• (DOT)**, channel selection will be made if there is no operation within a few seconds.

## Auto Ch Memory

Auto Ch Memory makes the TV/DVD look for all channels viewable in the set area.

- 1 Press **TV MENU** and the MENU screen displays.
- 2 Press  $\blacktriangle/\blacktriangledown$  to select "Channel", then press  $\blacktriangleright$  or **ENTER**. Press  $\blacktriangle/\blacktriangledown$  to select "Auto Ch Memory", then press  $\blacktriangleright$  or **ENTER**.
- 3 Press  $\blacktriangle/\blacktriangledown$  to select "Signal Type".
- 4 Press  $\blacktriangle/\blacktriangledown$  to select "Air" or "Cable".

Air	VHF/UHF channels
Cable	CABLE TV channels

- 5 Press  $\blacktriangle/\blacktriangledown$  to select "Automatic Search", then press **ENTER**.
- 6 The TV will begin memorizing all the channels available in your area.
  - It may take from 15 minutes to 30 minutes to complete memorizing digital cable channels. Depending on the reception condition, a BAR display may not advance for several minutes, please be patient.

### NOTE

- Memorizing channels is best accomplished during evening "PRIMETIME" hours, as more stations are broadcasting digital signals. Memorizing channels can only be accomplished while a station is broadcasting a digital signal to set that channel into memory.
- New digital channels may be added to your area periodically, it is recommended to perform the "Automatic Search" procedure regularly.

## Watching TV

### Skipping stored channel

You can set channel selection disabled using **CH**  $\wedge/\vee$ .

- 1 Press **TV MENU** and the MENU screen displays.
- 2 Press  $\blacktriangle/\blacktriangledown$  to select "Channel", then press  $\blacktriangleright$  or **ENTER**.
- 3 Press  $\blacktriangle/\blacktriangledown$  to select "Add/Delete", then press  $\blacktriangleright$  or **ENTER**.
- 4 Press  $\blacktriangle/\blacktriangledown$  to select "Add/Delete", then press  $\blacktriangleright$  or **ENTER**.
- 5 Press  $\blacktriangle/\blacktriangledown$  to select the channel that you want to skip.
- 6 Press  $\blacktriangle/\blacktriangledown$  to select "Delete" for selected channel.
- 7 Press **EXIT** to return to the normal screen.



- **To add a digital channel you are watching:**  
Select a channel you want to add. Then select "Adding Channel" in step 4, press  $\blacktriangleright$ .
- **To release the skipping channel:**  
Select "Add" in step 6.

### Clear All

All channels are deleted from the channel memory.

- 1 Press **TV MENU** and the MENU screen displays.
- 2 Press  $\blacktriangle/\blacktriangledown$  to select "Channel", then press  $\blacktriangleright$  or **ENTER**.
- 3 Press  $\blacktriangle/\blacktriangledown$  to select "Add/Delete", then press  $\blacktriangleright$  or **ENTER**.
- 4 Press  $\blacktriangle/\blacktriangledown$  to select "Clear All", then press  $\blacktriangleright$  or **ENTER**.
- 5 Press **EXIT** to return to the normal screen.

### Display the channel information

Press **DISPLAY** to display the current channel (or input source) information on the screen.

When the TV receives a digital signal, the digital information will appear for a few seconds.

- Channel number
- Channel label (if preset)
- V-Chip rating
- Sleep timer
- Program guide
- Resolution
- Station name
- Broadcast program name
- Signal type
- Audio language
- Picture size

When the TV receives an analog signal, the analog information will appear.

- Channel number
- Channel label (if preset)
- V-Chip rating
- Sleep timer
- Picture size
- Signal type
- Audio information (Stereo or SAP)
- Resolution

### Setting MTS/SAP stereo mode

The TV/DVD has a feature that allows reception of sound other than the main audio for the program. This feature is called Multi-channel Television Sound (MTS). The TV/DVD with MTS can receive mono sound, stereo sound and Secondary Audio Programs (SAP). The SAP feature allows a TV/DVD station to broadcast other information, which could be audio in another language or something completely different like weather information.

**You can enjoy Hi-Fi stereo sound or SAP broadcasts where available.**

- **Stereo broadcasts**  
View programs like live sporting events, shows and concerts in dynamic stereo sound.
- **SAP broadcasts**  
Receive TV broadcasts in either MAIN or SAP sound.  
MAIN sound: The normal program soundtrack (either in mono or stereo).  
SAP sound: Listen to a second language, supplementary commentary or other information. (SAP is mono sound.)

**If stereo sound is difficult to hear.**

- Obtain a clearer sound by manually switching to fixed mono-sound mode.



- MTS only operates while in TV mode.
- MTS is available only when receiving analog broadcasting, not when receiving digital broadcasting.
- When the TV receives a stereo or SAP broadcast, the word "Stereo" or "SAP" displays on-screen if you press **DISPLAY**.

### Changing MTS

You can change MTS as shown below to match the television broadcast signal.

- 1 In analog TV mode, press **AUDIO** and the "Audio" menu screen displays. "MTS" will be highlighted.
- 2 Press **AUDIO** again or  $\blacktriangle/\blacktriangledown$  to select "Stereo", "SAP" or "Mono".
- 3 Press **EXIT** to return to the normal screen.

### Selecting the digital audio language

When two or more audio languages are included in a digital signal, you can select one of the audio languages.

- 1 In digital TV mode, press **AUDIO** and the "Audio Language" menu screen displays.
- 2 Press  $\blacktriangle/\blacktriangledown$  or **0-6** to select your desired language.
- 3 Press **EXIT** to return to the normal screen.



- Digital audio language is active only when receiving digital broadcasting, not when receiving analog broadcasting.

## View mode for 4:3 programs

- 1 Press **VIEW MODE**.
  - The View mode menu displays.
  - The menu lists the view mode options selectable for the type of video signal currently being received.
- 2 Press **0-3** to select each view mode directly while the View mode menu is still on the screen.
  - Each time **VIEW MODE** is pressed, View Mode item toggles.
  - You can also select View Mode item by pressing **▲/▼**.
  - You can sequentially select a view mode that has its own aspect ratio.

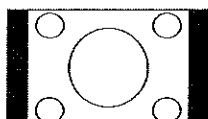

**Side Bar:**  
Suitable for viewing conventional 4:3 programs in their normal format.

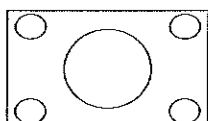

**S.Stretch (Smart stretch):**  
Suitable for stretching 4:3 programs to fill the screen.



**Zoom:**  
Suitable for viewing wide-screen 2.35:1 anamorphic DVDs in full screen.

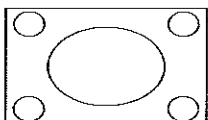

**Stretch:**  
This mode is useful for 1.78:1 DVDs. When viewing 1.85:1 DVDs, stretch mode will still show very thin black bands at the top and bottom of the screen.



- You can enter to the same menu screen from "Picture" menu.
- You cannot select "Side Bar" and "S.Stretch" when a 720p or 1080i signal is being input.

## View mode for HD programs

Stretch mode is available for HD programs. Suitable for viewing wide-screen 1.78:1 aspect-ratio programs. When viewing 1.85:1 programs, the stretch mode will still show very thin black bands at the top and bottom of the screen.

## Labeling channels

### To create channel labels

- 1 Select a channel you want to label.
- 2 Press **TV MENU**, then press **▲/▼** to select "Channel", then press **▶** or **ENTER**. Press **▲/▼** to select "Ch Label", then press **▶** or **ENTER**. The Ch Label menu will appear.
- 3 Press **◀/▶** to select a channel you want to label, then press **▼**.



- 4 Press **◀/▶** repeatedly until the character you want appears in the first space.

The characters rotation as follows:

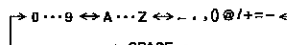

If the character which you desire appears, press **ENTER**. Repeat this step to enter the rest of the characters.

When you finish inputting the label name, press **ENTER**.

- 5 Press **EXIT** to return to the normal screen.
- 6 Repeat steps 1-5 for other channels. You can assign a label to each channel.

### To erase channel labels

- 1 Select a channel with a label which you want to remove.
- 2 Press **TV MENU**, then press **▲/▼** to select "Channel", then press **▶** or **ENTER**. Press **▲/▼** to select "Ch Label", then press **▶** or **ENTER** to display the Ch Label menu.
- 3 Press **▲/▼** to select "Label Clear". Press **▶**.
- 4 Press **EXIT** to return to the normal screen.
- 5 Repeat steps 1-4 to erase other channel labels.

## Watching TV

### Closed captions and digital closed captions



- Closed Caption might not appear according to the condition of the signal from the broadcasting station.

Your TV/DVD is equipped with an internal Closed Caption decoder. It allows you to view conversations, narration and sound effects as subtitles on your TV/DVD. Closed Captions are available on some TV programs and on some VHS home video tapes at the discretion of the program provider.

Digital Closed Caption service is a new caption service available only on digital TV programs (also at the discretion of the service provider). It is a more flexible system than the original Closed Caption system, because it allows a variety of caption sizes and font styles. When the Digital Closed Caption service is in use, it will be indicated by the appearance of a 3-letter abbreviation that also indicates the language of the Digital Closed Captions: ENG (English), SPA (Spanish), FRA (French) or other language codes.

Not all programs and VHS videotapes offer closed captions. Please look for the "CC" symbol to ensure that captions will be shown.

In the Closed Caption system, there can be more than one caption service provided. Each is identified by its own number. The "C1" and "C2" services display subtitles of TV programs superimposed over the program's picture. Generally, Closed Captions in English are transmitted on C1 and Closed Captions in other languages are transmitted on C2.

In the Closed Caption system, the "Text1" or "Text2" services display text that is unrelated to the program being viewed (e.g., weather or news). These services are also superimposed over the program currently being viewed.



- If the program or video you selected is not closed-captioned, no captions will display on-screen.
- If text is not available in your viewing area, a black rectangle may appear on-screen. If this happens, setting the "CC Setting" to "Off".
- When selecting Closed Captions, the captioning will be delayed approx. 10 seconds.
- If no caption signal is received, no captions will appear, but the television will remain in the Caption Mode.
- Misspellings or unusual characters may occasionally appear during Closed Captioning. This is normal with Closed Captioning, especially with live programs. This is because during live programs, captions are also entered live. These transmissions do not allow time for editing.
- When Captions are being displayed, on-screen displays, such as volume and mute may be seen but may interfere with Closed Captions.
- Some Cable TV systems and copy protection systems may interfere with the Closed Captioned signal.
- If using an indoor antenna or if TV reception is very poor, the Closed Caption Decoder may not appear or may appear with strange characters or misspelled words. In this case, adjust the antenna for better reception or use an outdoor antenna.
- When a Digital TV Program has both Digital Closed Caption and Analog Closed Caption signals, Digital Closed Caption is displayed.

- 1 Tune the TV to the desired program.
- 2 Press **TV MENU** and the MENU screen displays.
- 3 Press **▲/▼** to select "Setup", then press **▶** or **ENTER**.
- 4 Press **▲/▼** to select "Closed Caption", then press **▶** or **ENTER**.  
The Closed Caption menu will appear.
- 5 Press **▲** or **▼** to select "CC Setting", then press **◀** or **▶** to select "On".
- 6 Press **▲/▼** to select "Analog Caption" or "Digital Caption".  
When you select "Analog Caption", you can choose C1, C2, C3, C4, T1, T2, T3 and T4.  
When you select "Digital Caption", you can choose from CS1, CS2, CS3, CS4, CS5 and CS6.
- 7 Press **◀/▶** to select the desired Closed Caption mode for both Digital and Analog Caption.
- 8 Press **▲/▼** to select "CC Priority", then press **◀/▶** to select "Digital CC" or "Analog CC".
  - Depending on the broadcast signal, some Analog Captions will function with a Digital broadcast signal. This step prevent that two kind of captions are overlapping.
- 9 Press **EXIT** to return to the normal screen.



- To turn the Closed Caption feature off, setting the "CC Setting" to "Off".

## Watching TV

### Caption setup

This function allows you to adjust the closed caption screen appearance to suit your preference.

- 1 Press **TV MENU** and the MENU screen displays.
- 2 Press **▲/▼** to select "Setup", then press **▶** or **ENTER**.
- 3 Press **▲/▼** to select "Closed Caption", then press **▶** or **ENTER**.  
The Closed Caption menu displays.
- 4 Press **▲/▼** to select "Digital CC Preset", then press **◀/▶** to select "Custom".
- 5 Press **▲/▼** to select "CC Advanced", then press **▶** or **ENTER**.
- 6 Press **▲/▼** to select the desired item, then press **◀/▶** to change the setting.
- 7 Press **EXIT** to return to the normal screen.

Selectable parameters available in each adjustment item.

Item	Selectable parameter
Text Size:	Auto, Small, Standard, Large
Text Type:	Auto, Style1, Style2, Style3, Style4, Style5, Style6, Style7
Text Edge:	Auto, None, Raised, Depressed, Uniform, Left Shadow, Right Shadow
Text Color:	Auto, Black, White, Red, Green, Blue, Yellow, Magenta, Cyan
Text Opacity:	Auto, Solid, Transparent, Translucent, Flashing
Background Color:	Auto, Black, White, Red, Green, Blue, Yellow, Magenta, Cyan
Background Opacity:	Auto, Solid, Transparent, Translucent, Flashing

#### NOTE

- This feature is designed to customize Digital Captions only.
- The "Auto" value depends on the broadcasting station.

### Password setting for parental control

Allows you to use a password to protect certain settings from being accidentally changed.

#### IMPORTANT:

Three conditions must be met to enable the V-Chip

- ① Password is registered.
- ② V-Chip settings have been made.
- ③ "V-Chip" is set to "On".

#### Setting a password

- 1 Press **TV MENU** and the MENU screen displays.
- 2 Press **▲/▼** to select "Lock", then press **▶** or **ENTER**.
- 3 Select and enter a password (4 digits) using the **number buttons (0-9)**, then press **ENTER**.  
• "\*" appears instead of the number.
- 4 Enter the same password again to confirm, then press **ENTER**, the password is now registered and the Lock menu will appear on the screen.

#### Changing the password

Allows you to change your current password.

- 1 Repeat steps 1 to 3 in **Setting a password**.
- 2 Press **▲/▼** to select "Change Password", then press **▶** or **ENTER**.
- 3 Enter a new password using **0-9**, then press **ENTER**.
- 4 Enter the same password again to confirm, then press **ENTER**.
- 5 The screen returns to Lock menu. Your new password has been set.

#### NOTE

- As a precautionary measure, make a note of your password and keep it in a familiar place.
- The "V-Chip Set (DTV)" will only be selectable when a new rating system can be downloaded via digital broadcasting in the U.S.

#### How to enter the Lock menu

- 1 Press **TV MENU** and the MENU screen displays.
- 2 Press **▲/▼** to select "Lock", then press **▶** or **ENTER**.
- 3 Input the 4-digit password by using **0-9**, then press **ENTER**.  
The Lock menu displays.

## Watching TV

### Parental control (V-CHIP)

V-CHIP might not function according to the condition of the signal from the broadcasting station.

V-CHIP is an electronic filtering device built into your TV/DVD. This tool gives parents a great degree of control over broadcasts accessed by their children. It allows parents to select programs judged suitable for child viewing while blocking ones judged not suitable. It does so automatically once you activate the V-CHIP feature in your TV/DVD.

**V-CHIP SET menu will not be selectable from the menu if you do not first configure your password.**  
(See page 19 for password setting for parental control.)

- The U.S. has two rating systems for viewing content: movie ratings and TV Parental Guidelines.
- The TV Parental Guidelines work in conjunction with the V-CHIP to help parents screen out inappropriate television shows from their children.
- Movie ratings are used for original movies rated by the Motion Picture Association of America (MPAA) as watched on cable TV and not edited for television. The V-CHIP can also be set to block MPAA-rated movies.

### TV Parental Guidelines

TV RATING		Content				
		FANTASY VIOLENCE	VIOLENCE	SEXUAL SITUATIONS	ADULT LANGUAGE	SEXUAL DIALOG
Suggested age	TV-Y (All children)	☒	☒	☒	☒	☒
	TV-Y7 (Directed to older children)	X	☒	☒	☒	☒
	TV-G (General audience)		☒	☒	☒	☒
	TV-PG (Parental Guidance suggested)		X	X	X	X
	TV-14 (Parents strongly cautioned)		X	X	X	X
	TV-MA (Mature audience only)		X	X	X	X

☒: The content rating can be set, but this rating is not normally broadcast by TV stations.

X: Content rating can be set.

#### EXAMPLE

- If you select "TV-G", this will automatically block the higher ratings "TV-PG", "TV-14" and "TV-MA".

### Voluntary movie rating system (MPAA)

MOVIE RATING	Description
G	General audiences. All ages admitted.
PG	Parental guidance suggested. Some material may not be suitable for children.
PG-13	Parents strongly cautioned. Some material may be inappropriate for children under 13.
R	Restricted. Under 17 requires accompanying parent or adult guardian (age varies in some jurisdictions).
NC-17	No one 17 and under admitted.
X	X is an older rating that is unified with NC-17 but may be encoded in the data of older movies.

#### EXAMPLE

- If you select "PG-13", this will automatically block the higher ratings "R", "NC-17" and "X".

#### NOTE

- Voluntary movie rating system only uses an age-based rating.

### TV Parental Guidelines (TV Guidelines)

- 1 In Lock menu, press ▲/▼ to select "V-Chip", then press ◀/▶ to select "On".
- 2 Press ▲/▼ to select "V-Chip Set", then press ▶ or ENTER.
- 3 Press ▲/▼ to select "TV Rating", then press ▶ or ENTER.
- 4 Press ▲/▼/◀/▶ to select the desired rating, then press ENTER.
- 5 Press EXIT to return to the normal screen.

### Voluntary movie rating system (MPAA)

- 1 Repeat steps 1 and 2 in TV parental Guidelines (TV Guidelines).
- 2 Press ▲/▼ to select "Movie Rating", then press ▶ or ENTER.
- 3 Press ▲/▼ to select the desired rating, then press ENTER.
- 4 Press EXIT to return to the normal screen.

## Watching TV

### Canadian rating systems

- The TV rating systems in Canada are based on the Canadian Radio-Television and Telecommunications Commission (CRTC) policy on violence in television programming.
- While violence is the most important content element to be rated, the structure developed takes into consideration other program content like language, nudity, sexuality and mature themes.
- When setting the V-CHIP on the Canadian system you can choose either the Canadian English ratings or the Canadian French ratings.

#### Canadian English ratings

Rating	Description
E	Exempt: Includes news, sports, documentaries and other information programming; talk shows, music videos, and variety programming.
C	Children: Intended for younger children under the age of 8 years. Pays careful attention to themes that could threaten their sense of security and well-being.
C8+	Children over 8 years old: Contains no portrayal of violence as the preferred, acceptable, or only way to resolve conflict; nor encourage children to imitate dangerous acts which they may see on the screen.
G	General: Considered acceptable for all age groups. Appropriate viewing for the entire family, contains very little violence, physical, verbal or emotional.
PG	Parental Guidance: Intended for a general audience, but may not be suitable for younger children (under the age of 8) because it could contain controversial themes or issues.
14+	Over 14 Years: Could contain themes where violence is one of the dominant elements of the storyline, but it must be integral to the development of plot or character. Language usage could be profane and nudity present within the context of the theme.
18+	Adults: Intended for viewers 18 years and older and might contain depictions of violence, which while related to the development of plot, character or themes, are intended for adult viewing. Could contain graphic language and portrayals of sex and nudity.

**Example:** If you select "G", this will automatically block the higher ratings "PG", "14+" and "18+".

#### Canadian French ratings

Rating	Description
E	Exempt programming.
G	General: All ages and children, contains minimal direct violence, but may be integrated into the plot in a humorous or unrealistic manner.
8 ans+	General but inadvisable for young children: May be viewed by a wide public audience, but could contain scenes disturbing to children under 8 who cannot distinguish between imaginary and real situations. Recommended for viewing with parent.
13 ans+	Over 13 years: Could contain scenes of frequent violent scenes and therefore recommended for viewing with parent.
16 ans+	Over 16 years: Could contain frequent violent scenes and intense violence.
18 ans+	Over 18 years: Only for adult viewing. Could contain frequent violent scenes and extreme violence.

**Example:** If you select "8 ans+", this will automatically block the higher ratings "13 ans+", "16 ans+" and "18 ans+".

### Canadian English ratings

- 1 Repeat steps 1 and 2 in **TV parental Guidelines (TV Guidelines)**.
- 2 Select "CAN ENG Rating", then press **ENTER**. Press **▲/▼** to select E, C, C8+, G, PG, 14+ or 18+, then press **ENTER**.
- 3 Press **EXIT** to return to the normal screen.

### Canadian French ratings

- 1 Repeat steps 1 and 2 in **TV parental Guidelines (TV Guidelines)**.
- 2 Select "CAN FRE Rating", then press **ENTER**. Press **▲/▼** to select E, G, 8 ans+, 13 ans+, 16 ans+ or 18 ans+, then press **ENTER**.
- 3 Press **EXIT** to return to the normal screen.

### How to temporarily release the V-Chip block

The V-Chip block is working and censors a broadcast, "This program has been blocked!" displays.

- 1 Press **MUTE** while the V-Chip is working and then the password entering menu displays.
- 2 Enter your 4-digit password with **0-9**, then press **ENTER**.  
At this time V-Chip block temporarily releases.

**Reactivating the temporarily released V-Chip block**  
**Method 1:** Change to the other channel.

**Method 2:** Switch off the TV power.



- Performing any of the two above will activate the V-Chip block.

# Other convenience functions

## Menu operation buttons

Use the following buttons on the remote control to operate the menu.

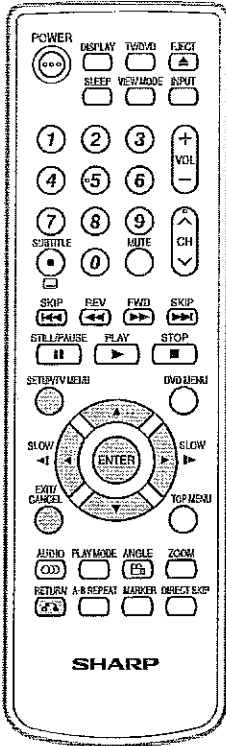

## Quick guide for MENU operation

**example : Select Language**

1 Press TV MENU and the MENU screen displays.



2 Press ▲/▼ to select "Setup", then press ► or ENTER.

Press ▲/▼ to select "Language".

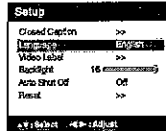

3 Press ◀/▶ to select the desired language.

...on the following pages the MENU can be called in the same way as here.

4 Press EXIT to return to the normal screen.

### NOTE

- Some menu items may not displayed depending on the selected input source.
- If no buttons are pressed for more than approx. 60 seconds, the menu screen will return to normal Monitor screen automatically.

**TV MENU:** Press to open the menu screen.

**▲/▼/◀/▶:** Press to select a desired item on the screen or adjust a selected item.

**ENTER:** Press to go to the next step or complete the setting.

**RETURN:** Press to return to the previous step.





**EXIT:** Press to exit from the menu screen. All changed settings will be saved.

▲▼ : Select ◀▶ : Adjust ENTER : Set

The lower part of the menu screen is an operational guide for the remote control. It will change in accordance with each menu setting screen.



## Other convenience functions

Icon	Selected Item		Description
	Picture Setting	Brightness / Contrast / Sharpness / Color / Tint	You can adjust the picture quality to your preference.
		Color Temperature	Bluish (Cool) / Neutral (Standard) / Reddish (Warm)
	AV Mode	Sports	For a clear-cut image emphasizing high contrast, useful for sports viewing.
		Standard	For a highly defined image in a normal lighting.
		Movie	For a movie.
		Memory	Allows the user to customize settings as desired. You can set the mode for each input source.
	View Mode		See page 17.
	Film Mode	On / Off	A smoother motion may be obtained by setting the Film Mode to "On" when you view a DVD from the DVD player.
	PC Setting* (see page 24)	Hor Position / Ver Position	To adjust the horizontal / vertical position of the image on the PC Monitor screen. Each video standard will require a different value for this setting.
		Clock	To minimize any vertical bars or stripes visible on the screen background.
Phase		This must be adjusted after the frequency has been set optimize picture quality.	
DNR	On / Off	DNR (Digital Noise Reduction) can reduce the roughness of the picture. (This function is available only for analog broadcast.)	
	Bass / Treble / Balance		You can adjust the sound quality to your preference.
	MTS	Stereo / SAP / Mono	See page 16.
	Audio Language		When two or more audio languages are included in a digital signal, you can select one of the audio languages.
	HDMI Audio	HDMI	When you connect the HDMI device to the TV, select this setting.
DVI		When you connect the DVI device to the TV with analog audio cords, select this setting.	
	Add/Delete	Adding Channel / Add/ Delete / Clear All	See page 16.
	Auto Ch Memory	Signal Type / Automatic Search	See page 15.
	Ch Label	Channel Number / Ch Label / Label Clear	See page 17.
	Lock		See pages 19-21.
	Closed Caption		See page 18.
	Language	English / Français / Español	You can choose from three different languages (English, French and Spanish) for the on-screen displays.
	Video Label		Let you set the input terminal displayed when using the "Source Selection" menu or channel display. Press ▲/▼ to select the specific input source which you want to change. Press ◀/▶ to select the new label for the selected input source.
	Backlight		Backlight adjusts the screen brightness for improved picture clarity.
	Auto Shut off	On / Off	In case of "Auto Shut Off" feature is "On", if a station being viewed stops broadcasting, the TV will automatically shut itself off after 15 minutes. • If Auto Shut Off is "On" and the broadcast signal is weak, the TV may automatically shut itself off. If this happens, turn Auto Shut Off to "Off".
	Reset		The Reset function returns your settings to the factory settings.



\* "PC Setting" is available only for PC INPUT (INPUT4).

# Connecting a PC (Personal computer)

## Viewing an image from a PC

Use the INPUT4 (PC) terminals to connect a PC.



- The PC input terminals are DDC1/2B-compatible.
- Refer to "PC compatibility chart" for a list of PC signals compatible with the System.
- Make sure to select the same signal values for the output signal of a PC and the input signal of the TV/DVD set before connecting with the PC. (See page 23.)
- Depending on the PC being used, images may not be shown without converting the output signals into external output. Please refer to your PC's manuals regarding converting to external output.

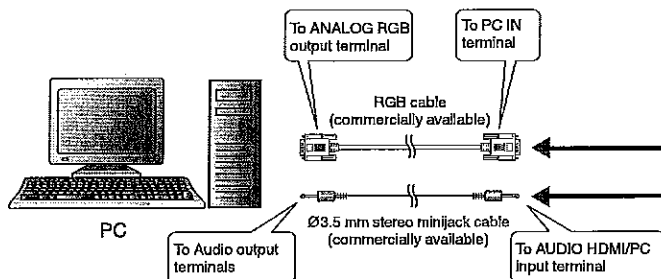
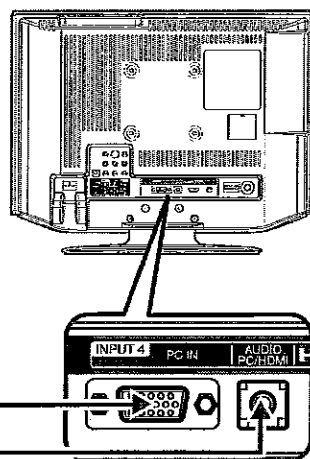
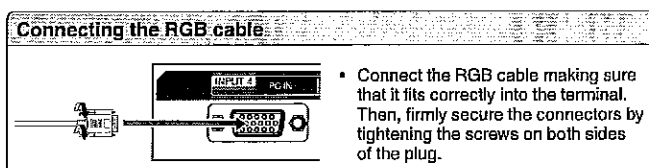

Signal names for 15-pin mini D-sub connector

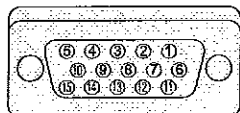

Pin No.	Signal name	Pin No.	Signal name
①	R	⑨	+5V
②	G	⑩	GND (Ground)
③	B	⑪	Not connected
④	Not connected	⑫	SDA
⑤	CSYNC	⑬	HD
⑥	GND (Ground)	⑭	VD
⑦	GND (Ground)	⑮	SCL
⑧	GND (Ground)		



- Pin No. 5 is not used for inputting the signal.
- Pin No. 9 is not connected with the supplied RGB cable.

## Displaying an image from a PC

To view an image from a PC, perform the following procedure.

- ① Select the Input4 (PC) mode using **INPUT** on the remote control or the TV/DVD set. (See page 14.)
- ② Select the PC input signal.
- ③ Adjust the "Picture." items if the PC image does not come in clearly. (See page 23.)

## PC compatibility chart

PC/MAC	Resolution	Horizontal Frequency (KHz)	Vertical Frequency (Hz)	Compatible		
PC	VGA	640 x 400	31.5	60		
			37.9	85		
		720 x 400	31.5	60		
			31.5	70	✓	
			37.9	85		
			31.5	60	✓	
	640 x 480	37.9	72			
		37.5	75			
		43.3	85			
		31.0	60			
	WVGA	848 x 480	31.0	60		
	SVGA	800 x 600	35.1	56		
			37.9	60	✓	
			48.1	72		
			46.9	75		
			53.7	85		
			48.4	60	✓	
		XGA	1,024 x 768	55.5	70	
				60.0	75	
				68.7	85	
44.8				60	✓	
WXGA		1,280 x 720	44.8	60	✓	
			47.8	80	✓	
		1,280 x 768	48.1	60		
			47.7	60	✓	
SXGA	1,280 x 1,024	64.0	60			
		55.8	60	✓		
WXGA+	1,440 x 900	55.8	60			
MAC 13"	VGA	640 x 480	34.9	67		
MAC 16"	SVGA	832 x 624	49.7	75		
MAC 19"	XGA	1,024 x 768	60.2	75		

# Watching the DVD

## Preparation

Perform the following steps before you press **POWER** on the remote control unit.

- 1 Insert the batteries into the remote control unit. (See page 9.)
- 2 Plug in the AC cord to the AC outlet. (See page 8.)

## Turning on the power

Press **POWER** on the TV/DVD, or **POWER** on the remote control.

- **POWER** indicator (Green): The TV/DVD is on. ("Please wait" will appear for a few seconds on the screen.)

## Select the DVD mode

Press **TV/DVD** to select the DVD mode.

## Turning off the power

Press **POWER** on the TV/DVD, or **POWER** on the remote control.

- The TV/DVD enters standby mode and the image on the screen disappears.
- The **POWER** indicator on the TV/DVD changes to Red.

### NOTE

- If you are not going to use this TV/DVD for a long period of time, be sure to remove the AC cord from the power outlet.
- Weak electric power is still consumed even when **POWER** is turned off.

## Playback procedure

- 1 Place the disc in the disc slot with the label side facing forward. (If the disc has a label.) Hold the disc without touching its surface, align it with the guides, and place it in position.
  - If a disc is inserted during some modes other than DVD mode, it may switch to DVD mode and then playback may be begun automatically.

### NOTE

- If a non-compatible disc is loaded, "Incorrect Disc", "Region Code Error" or "Parental Error" will appear on the TV screen according to the type of loaded disc. If these appear, check your disc again (see pages 5 and 32).
- Some discs may take a minute or so to start playback.
- When an 8 cm disc is placed into the disc slot, and the playback picture or menu display does not appear, press **PLAY**.
- A "Prohibition" symbol "X" may appear at the upper right of the screen. This symbol means either the feature you tried is not available on the disc, or the TV/DVD cannot access the feature at this time. This does not indicate a problem with the TV/DVD.
- When you set a single-faced disc label downwards (i.e. the wrong way up) "Reading" will appear on the display and then "Incorrect Disc" will be displayed.
- Some playback operations of DVDs may be intentionally fixed by software producers. Since this TV/DVD plays DVDs according to the disc content recorded, some playback features may not be available. Also refer to the instructions supplied with the DVDs.
- Do not move the unit during playback. Doing so may damage the disc.
- Use **EJECT** to unload and eject the disc.
- Do not put any objects other than discs on the disc slot. Doing so may cause the unit to malfunction.
- In many instances, a menu screen will appear after playback of a movie is completed. Prolonged display of an on-screen menu may damage your television set, permanently etching that image onto its screen. To avoid this, be sure to press **POWER** on your remote control once the movie is completed.
- There may be a slight delay between the button is pressed and the function activates.

- 2 On the screen, "▲" changes to "Reading" and then playback will commence.
  - A menu screen appear on the TV screen, if the disc has a menu feature. In this case, press ▲/▼/◀/▶ or **ENTER** to operate a menu feature.
- 3 Press **STOP** to end playback.
  - The unit memorizes the stopped point, depending on the disc. "■" appears on the screen. Press **PLAY** to resume playback (from the scene point).
  - If you press **STOP** again ("■" appears on the screen) or unload the disc, the TV/DVD will clear the stopped point.
- 4 Press **EJECT**.  
Remove the disc and then press **POWER**.  
The TV/DVD turns off.
  - When you eject the disc, you may hear mechanism noise, but it is not malfunction.

## Status display of DVD disc

Press **DISPLAY**. The status display of the disc will appear on the screen in order like the figure below.

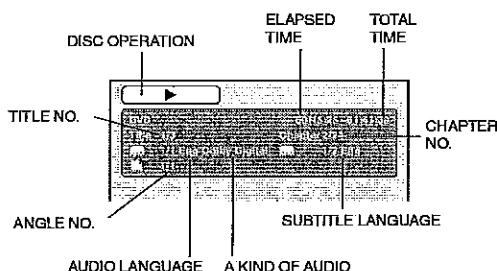

### NOTE

#### If the TV/DVD does not operate properly:

Static electricity, etc., may affect the player's operation. Disconnect the AC power cord once, then connect it again.

## Watching the DVD

### Special playback

#### Fast Forward Playback

Press **FWD** during normal playback.

Each press of **FWD** will increase the speed of the search **▶▶** (x 2), **▶▶▶** (x 4), **▶▶▶▶** (x 8), **▶▶▶▶▶** (x 20).

- To resume normal playback, press **PLAY**.
- The above figure shown in parentheses indicates the average speed multiplier.

#### Review Playback

Press **REV** during normal playback.

Each press of **REV** will increase the speed of the search **◀◀** (x 2), **◀◀◀** (x 4), **◀◀◀◀** (x 8), **◀◀◀◀◀** (x 20).

- To resume normal playback, press **PLAY**.
- The above figure shown in parentheses indicates the average speed multiplier.

#### Still Playback

Press **STILL/PAUSE** during normal playback to pause playback.

- To resume normal playback, press **PLAY**.

#### Frame Advance

Press **STILL/PAUSE** during still playback.

One frame is advanced each time you press **STILL/PAUSE**.

- To resume normal playback, press **PLAY**.

#### Slow-motion Playback

Press **SLOW** (**⏪**) or **SLOW** (**⏩**) during normal playback or still playback.

Each press of **SLOW** will change the speed of the slow x1/2, x1/4, x1/6, x1/7.

- To resume normal playback, press **PLAY**.
- To resume the still playback, press **STILL/PAUSE**.

#### Locating a chapter or track

Press **SKIP** (**▶▶**) Forward or **SKIP** (**◀◀**) Reverse during playback to locate a chapter that you want to watch.

Each time you press the button, a chapter or track is skipped.

#### NOTE

- The TV/DVD is capable of holding a still video image or On screen display image on your television screen indefinitely. If you leave the still video image or On screen display image displayed on your TV for an extended period of time, you risk permanent damage to your television screen.

### Zooming

This TV/DVD will allow you to zoom in on the frame image. You can then make selections by switching the position of the frame.

- 1 Press **ZOOM** during playback. The center part of the image will be zoomed in. Each press of **ZOOM** will change the **ZOOM** magnification **Q1** (x 1.3), **Q2** (x 1.5) and **Q3** (x 2.0).
- 2 Press **▲/▼/◀/▶** to view a different part of the frame. You may move the frame from the center position UP, DOWN, LEFT or RIGHT.
- 3 In the zoom mode press **ZOOM** repeatedly to return to a 1:1 view (**Q Off**).

#### NOTE

- You can select the Still Playback or Fast Forward (Review) Playback in the zoom mode.
- Some discs may not respond to zoom feature.

### Locating desired scene

Use the title, chapter and time recorded on the disc to locate the desired point to play back.

- 1 Press **DIRECT SKIP** during playback.
- 2 Press **▲/▼** to select the "Title", "Chapter" or "Time".
- 3 Press **Number buttons (0-9)** to input the number.
  - If you input a wrong number, press **CANCEL**.
  - Refer to the package supplied with the disc to check the numbers.
- 4 Press **ENTER**.
  - Playback starts.
  - When you change the title, playback starts from Chapter 1 of the selected title.
  - Some discs may not work in the above operation.

### Repeat playback

- 1 Press **PLAY MODE** during playback or stop mode.
- 2 Press **ENTER** to select "Chapter" or "Title".
  - The unit automatically starts repeat playback after finishing the current title or chapter.Press **PLAY MODE** again to make the screen disappear.
  - If you set the repeat mode during stop mode, press **PLAY** to start Repeat playback.
  - To resume normal playback, select Repeat "Off".

#### NOTE

- Some discs may not be compatible with the repeat operation.
- Chapter/Track repeat function is canceled whenever **SKIP** **◀◀** or **▶▶** is pressed.

### A-B Repeat playback

A-B repeat playback allows you to repeat material between two selected points.

- 1 Press **A-B REPEAT** during playback. The start point is selected.
- 2 Press **A-B REPEAT** again. The end point is selected. Playback starts at the point that you selected. Playback stops at the end point, returns to Point A automatically, then starts again.
  - To resume normal playback press **A-B REPEAT** again. "Off" appears on the screen.

#### NOTE

- In A-B Repeat mode, subtitles near the A or B locations may not be displayed.
- You cannot set the A-B Repeat for the scenes that include multiple angles.
- You may not be able to set A-B Repeat during certain scenes of the DVD.
- A-B Repeat does not work with an interactive DVD, MP3/WMA/JPEG-CD.

## Watching the DVD

### Marking desired scenes

The TV/DVD stores the points that you want to watch again up to 3 points.

You can resume playback from each scene.

#### Marking the scenes

- 1 Press **MARKER** during playback.
- 2 Select the blank Marker using **▲/▼**, then press **ENTER** at the desired scene.
  - Up to 3 scenes can be selected.
  - Repeat this procedure to set the other 2 scenes.
- 3 Press **MARKER** to return to the normal screen.

#### Returning to the scenes

- 1 Press **MARKER** during playback or stop mode.
- 2 Press **▲/▼** to select the Marker 1-3.
- 3 Press **ENTER**.  
Playback starts from the marked scene.

#### To cancel the Marker

Follow the above steps 1~2, then press **CANCEL**.



- Some discs may not work with the marking operation.
- The marking is cancelled when you eject the disc or turn the power off.
- Some subtitles recorded around the marker may fail to appear.

### Changing angles

When playing back a disc recorded with multi-angle facility, you can change the view angle.

- 1 Press **ANGLE** during playback.  
The current angle will appear.

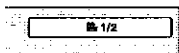

- 2 Press **ANGLE** repeatedly until the desired angle is selected.



- In case of JPEG-playback, the JPEG-image is rotated 90 degrees to the right.
- Depending on the DVD, you may not be able to change the angles even if multi-angles are recorded on the DVD.

### Changing soundtrack language

You can select the language when you play a multilingual disc.

- 1 Press **AUDIO** during playback.  
The current soundtrack language will appear.

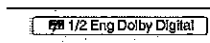

- 2 Press **AUDIO** repeatedly until the desired language is selected.  
The on-screen display will disappear after a few seconds.

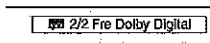

- If the desired language is not heard after pressing **AUDIO** several times, the language is not recorded on the disc.
- Changing soundtrack language is cancelled when you eject the disc.  
The initial default language or available language will be heard if the disc is played back again.

### Subtitles

#### Changing the subtitle language

You can select the language when playing back a disc recorded with multilingual subtitles.

- 1 Press **SUBTITLE** repeatedly during playback until your desired language appears.

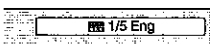

- 2 The on-screen display will disappear after a few seconds.

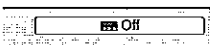

#### Turning the subtitles on and off

Press **SUBTITLE** during playback until "Off" appears.



- Changing subtitle language is cancelled when you eject the disc.
- Some functions may not work on some DVDs. You may not be able to turn subtitles on or off or change subtitles. While playing the DVD, the subtitle may change when:
  - you eject or insert the disc.
  - you change the title.
- In some cases, the subtitle language is not changed to the selected one immediately.

# MP3/WMA/JPEG and Audio CD operation

This TV/DVD can playback the MP3/WMA/JPEG-data which has been recorded on CD-R or CD-RW. Audio CD also can be played back. To produce the MP3/WMA/JPEG-data, you need a Windows-PC with CD-R/RW drive and a MP3/WMA/JPEG-encoding Software (not supplied).  
The Apple-HFS-System cannot be played.



This TV/DVD requires discs/recordings to meet certain technical standards in order to achieve optimal playback quality. Pre-recorded DVDs are automatically set to these standards. There are many different types of recordable disc formats (including CD-R containing MP3/WMA files). Given the fact that technology in this area is still maturing, this unit cannot guarantee that all genre of recordable discs will produce optimal playback quality. The technical criteria set out in this owner's manual are meant as a guide only.

Please be advised that you must obtain permission from the applicable copyright owners to download copyrighted content, including music files, in any format, including the MP3 and WMA formats, prior to the downloading thereof.

## MP3/WMA /JPEG CD information

### Limitations on MP3/WMA/JPEG CD playback

- MP3/WMA/JPEG CD is the disc that is standardized by ISO9660, its file name must include 3-digits extension letters, "mp3", "wma", "jpg".
- MP3/WMA/JPEG CD must be correspond to the ISO standardized files.
- This TV/DVD can read 2000 files per disc. If one disc has more than 2000 files, it reads up to 2000 files, the remaining files will be omitted.
- MP3/WMA/JPEG CDs cannot be used for the purpose of recording.
- If the CD has both audio tracks and MP3/WMA/JPEG files, only audio tracks are played.
- It may take more than one minute for this unit to read MP3/WMA/JPEG files depending on its structure.
- Music recorded by "Joliet Recording Specification" can be played back, the file name is displayed (within 15 letters) on the screen. Long file names will be condensed.
- The music files recorded by "Hierarchical File System" (HFS) cannot be played.

### Limitations on display

- The maximum number for display is 15 letters.  
Available letters for display are the following:  
capital or small alphabets of A through Z, numbers of 0 through 9, and \_ (under score).
- Other letters than those above are replaced in hyphen.

### Notes on MP3/WMA/JPEG files

To playback MP3/WMA/JPEG CD in the recorded order,

1. Use MP3/WMA/JPEG software that records data alphabetically or numerically.
2. Name each file including two-digit or three-digit number (ex. "01" "02" or "001" "002").
3. Refrain from making too many sub-folders.

### CAUTION:

- Some MP3/WMA/JPEG CDs cannot be played back depending on the recording conditions.
- The CD-R/RW that has no music data or non MP3/WMA/JPEG files cannot be played back.

### Standard, sampling frequency, and the bit rate:

#### MP3 CD

MPEG-1 Audio

32kHz, 44.1kHz, 48kHz

32kbps – 320kbps (constant bit rate or variable bit rate)

The recommend recording setting for a high-quality sound is 44.1kHz of sampling frequency and 128kbps of constant bit rate.

#### WMA CD

WMA version 7, and 8

32kHz, 48kbps

44.1kHz, 48kbps ~ 192kbps

48kHz, 128kbps ~ 192kbps

The file recorded by mono, 48kHz, 48 kbps is not available to this unit.

Microsoft, Windows Media, and the Windows Logo are either registered trademarks or trademarks of Microsoft Corporation in the United States and/or other countries.

## MP3/WMA/JPEG and Audio CD operation

### Loading CD

- 1 Load a disc on which MP3 or WMA files have been recorded in the disc slot.
- 2 "Reading" will appear on the TV screen. Reading time will depend on the number of files on the disc.
- 3 A file browser screen will appear on the TV screen.

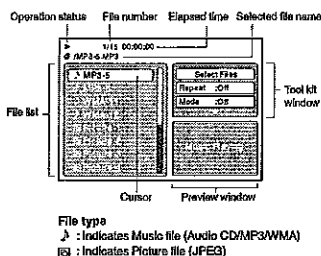

- In case the current directory includes 8 files or more, press  $\Delta/\nabla$  to scroll in the file list.
- To see contents in folder, select the folder and then press **ENTER**. To return to the parent directory, select "Go Up ..." then press **ENTER**.
- In case of a CD containing a mixture of MP3, WMA and JPEG files, the files are played back by selecting them from the file browser.

### MP3/WMA and Audio CD playback

- 1 In the file browser, press  $\Delta/\nabla$  to select the desired file.
  - When **PLAY** is pressed after displaying file browser displayed, playback begins automatically starting from the first file. In this case, if the first file is an MP3/WMA file, only MP3/WMA files are played back in order. If the first file is a JPEG file, the first JPEG file is played back. If there is no file at a root directory, playback does not begin automatically.
- 2 Press **ENTER**.  
The selected file starts playing back.
- 3 Press **STOP** to end playback.
  - The unit records the stopped point. "■" appears on the screen. Press **PLAY** to resume playback (from the scene point).
  - If you press **STOP** again or unload the disc, the unit will clear the stopped point.



- MP3 or WMA file on the Kodak Picture CD is not recognized on this unit.
- During MP3/WMA/JPEG-Playback, you cannot use JUMP and A-B Repeat functions.
- You can use Repeat (Track or All), Random functions and Program playback for MP3/WMA/JPEG-Playback (see page 30).

### Select Files

The file type to make it display in the file browser can be chosen.

- 1 Press  $\leftarrow/\rightarrow$  to select "Select Files" at right column in the file browser.
  - Press **ENTER**, then press  $\Delta/\nabla$  to select file type from the list (Music or Picture).

- 2 Press **ENTER** to add/remove check mark. Checked file type will be displayed in the file browser.
- 3 Press **RETURN** to save the setting.

### JPEG playback

- 1 In the file browser, press  $\Delta/\nabla$  to select the desired JPEG file.  
To display a thumbnail list, press **DVD MENU**.  
Press  $\leftarrow/\rightarrow/\Delta/\nabla$  to select the desired file.  
(To return to the file browser, press **TOP MENU**.)
  - When **PLAY** is pressed after displaying the file browser, playback begins automatically starting from the first file. In this case, if the first file is a JPEG file, the first JPEG file is played back. If the first file is an MP3/WMA file, only MP3/WMA files are played back in order. If there is no file at a root directory, playback does not begin automatically.
- 2 Press **ENTER**. The selected picture appears on the screen.  
**Rotating an image**  
You can rotate an image by 90 degrees.  
Press **ANGLE** during playback of the image.  
"↺", "↻", "↷" or "↶" appears on the screen.  
**Zooming an image**  
Zoom function also can be used in viewing JPEG files.  
Press **ZOOM** (see "Zooming" on page 26).
- 3 Press **STOP** to end playback.
  - The file browser appears on the screen. If you want to watch the other file, repeat steps 1 - 2.



- When an image exceeds 5760 x 3840 pixels, the entire image cannot be displayed on a screen, preview window or thumbnail list.

### Slide show playback

The slide show enables you to view pictures (files) one after another automatically.

#### Preparation:

Set "JPEG Interval" setting to "5 Seconds", "10 Seconds" or "15 Seconds" (see page 31).

- 1 Select your desired starting file for the slide show in step 1 on the left.
- 2 Press **ENTER** or **PLAY** to start slide show from the selected file.
  - If you press **STILL/PAUSE** during the slide show, the slide show stops temporarily. "■" appears briefly on the screen.
  - If the picture appears upside down or sideways, press **ANGLE** repeatedly until it's right side up. "↺", "↻", "↷" or "↶" appears on the screen.
  - Press **PLAY** or **SKIP**  $\gg$  again to resume the slide show.
  - When the slide show playback finished, the file list appears.
  - To stop the slide show, press **STOP**. The file list appears.



- During JPEG playback, you cannot use Direct Skip and A-B Repeat functions.
- It may have a longer interval due to a size of data.

## MP3/WMA/JPEG and Audio CD operation

### Repeat playback (CD)

- 1 In the file browser, press  $\blacktriangle/\blacktriangledown/\blacktriangleleft/\blacktriangleright$  to select "Repeat" during stop mode.
- 2 Press **ENTER** repeatedly to select "Track" or "All".
- 3 Press **PLAY**.
  - The unit automatically starts repeat playback after finishing the current track.

#### To resume normal playback

Select Repeat : "Off" in step 2.



- The repeat or random function is canceled when you eject the disc or turn the power off.
- The track repeat function is canceled when **SKIP**  $\blacktriangleleft\blacktriangleright$  or  $\blacktriangleright\blacktriangleleft$  is pressed.
- In case of Audio CD, the function of A-B Repeat also can be used. See "A-B Repeat playback" (see page 26).

### Random playback (CD)

- 1 In the file browser, press  $\blacktriangle/\blacktriangledown/\blacktriangleleft/\blacktriangleright$  to select "Mode" during stop mode.
- 2 Press **ENTER** to select "Random".
- 3 Press **PLAY**.
  - The Random playback will start.

#### To resume normal playback

Select Mode : "Off" in step 2.

### Program playback (CD)

- 1 In the file browser, press  $\blacktriangle/\blacktriangledown/\blacktriangleleft/\blacktriangleright$  to select "Edit Mode", then press **ENTER**.
  - When "Edit Mode" is black color, you can mark the files which you want to add into Program list.
- 2 Press  $\blacktriangleleft/\blacktriangleright/\blacktriangle/\blacktriangledown$  to select the file you want to add into the program list.
  - Press **ENTER**. Selected file was marked. Repeat this procedure to select the other files.
- 3 Press  $\blacktriangleleft/\blacktriangleright/\blacktriangle/\blacktriangledown$  to select "Add To Program". Then press **ENTER**. All marked files are added into the program list.
  - When you finish storing the files you want into the Program list, select "Edit Mode" again and press **ENTER** to release edit mode.
- 4 Press  $\blacktriangle/\blacktriangledown$  to select "Program View", then press **ENTER**. Program View shows only the programmed files that you have added in Step 2.
- 5 In the Program View, press **PLAY**. The files start to playback in programmed order that were added by you.

#### To remove file from program list in stop mode

In the Edit Mode, switch to Program View. Select the files you want to remove, then press **ENTER**. Select "Clear Program" and press **ENTER**. Marked file is removed from program list.



- The program function is canceled when you eject the disc or turn the power off.

## Function setup

### Basic operation buttons

Use the following buttons on the remote control to operate the menu.

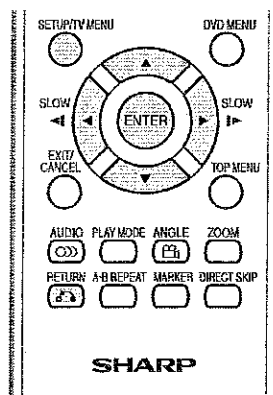

- SETUP:** Press to open or close the menu screen.
- During stop mode, the DVD SETUP screen displays.
  - During playback mode, the TV MENU displays.

$\blacktriangle/\blacktriangledown/\blacktriangleleft/\blacktriangleright$ : Press to select a desired item on the screen or adjust a selected item.

**ENTER:** Press to go to the next step or complete the setting.

**RETURN:** Press to return to the previous step.

### Quick guide for DVD MENU operation

#### example: Setting the language



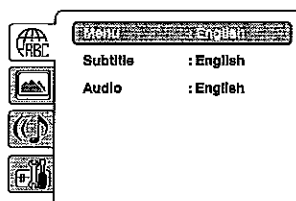

- 1 Press **SETUP** and the SETUP screen displays.
- 2 Press  $\blacktriangle/\blacktriangledown$  to select (LANGUAGE), then press  $\blacktriangleleft/\blacktriangleright$  or **ENTER**.



- 3 Press  $\blacktriangle/\blacktriangledown$  to select desired option, then press  $\blacktriangleright$  or **ENTER**.
- 4 Press  $\blacktriangle/\blacktriangledown$  to select your desired language (e.g. English), then press **ENTER**.
- 5 Press **SETUP** to return to the normal screen.



## Function Setup

Icon			Description
	Language <sup>1</sup> Menu <sup>1</sup> Subtitle <sup>1</sup> Audio <sup>1</sup>	English / Francais / Espanol	The selected language will be heard or seen.
		Other	Other language can be selected (see the "Language code list" on page 33).
		Off (subtitle)	Subtitles do not appear.
		Original (Audio)	The unit will select the first priority language of each disc.
	TV Screen <sup>2</sup>	4:3 <input type="checkbox"/> (Letter box)	When playing back a wide screen-DVD disc, it displays the wide picture with black bands at the top and bottom of screen.
		4:3 <input type="checkbox"/> (Pan Scan)	It displays the wide picture on the whole screen with left and right edges automatically cut off.
		16:9 <input type="checkbox"/> (Wide)	Select this mode when connecting to a wide-screen TV. A wide screen picture is displayed full size.
	Display <sup>3</sup>	Off / On	On screen display can be switched on or off when you press the <b>DISPLAY</b> button.
	Picture Mode	There are two types of source content in pictures recorded in DVD video discs: film content (pictures recorded from films at 24 frames per second) and video content (video signals recorded at 30 frames per second). Make this selection according to the type of content being viewed.	
		Auto	Select this position normally. The DVD player automatically detects source content, film or video, of playback source.
		Film	Suitable for playback of film content pictures.
		Video	Suitable for playback of video content pictures.
	JPEG Interval <sup>4</sup>	You can continuously playback all JPEG files automatically.	
		Off	Plays back one file at a time.
5 / 10 / 15 Seconds		Displays images in the form of a slide show. Every 5 / 10 / 15 seconds the image changes.	
	Night Mode <sup>5</sup>	Night Mode enables you to control the dynamic range so as to achieve a suitable sound for your equipment.	
		Off	It plays back at the recording level on the disc.
		On	Loud sound such as explosion or similar is toned down slightly when played back. This makes it suitable for when it is connected to a stereo.
	Digital Out <sup>6</sup>	You can select the digital output sound format corresponding to your system connection.	
		Off	There is no sound output from DIGITAL AUDIO OUT jack.
		PCM	Change Dolby Digital to PCM for the output. Select when connected to a 2 channel digital stereo amplifier.
		Bitstream	Disc audio bitstream data will be output.
	Parental	See page 32.	
	Password		



<sup>1</sup> If the selected language is not recorded on the disc, the first priority language is selected.

<sup>2</sup> If the DVD disc is not formatted in the pan & scan style, it displays 4:3 style.

<sup>3</sup> If "Display" is not set to "On" on screen displays do not appear when you press any buttons except **SUBTITLE**, **PLAY**, **MODE**, **MARKER**, **DIRECT SKIP**, **DISPLAY** and **AUDIO**.

<sup>4</sup> You cannot display DVD SETUP screen when disc is playback

<sup>5</sup> This function works only during playback of Dolby Digital recorded discs.

<sup>6</sup> The level of Dynamic Range Reduction may differ depending on DVD video disc.

<sup>6</sup> Even if you select "Bitstream", MPEG audio will be output in PCM format.

## Function setup

### Parental control setting

Some discs are specified as not suitable for children. Playback of such discs can be restricted with this TV/DVD.

- 1 Select "Parental", then press **▶** or **ENTER**. "Enter Password" screen will appear.
- 2 Press "0000" using **Number buttons (0-9)**. (Please note, this is pre-setting password of this unit). Then press **ENTER**. The parental level list will appear.
  - If you input a wrong number, press **CANCEL**.

Selected item	Description
Level Off	The parental control setting does not function.
Level 8	Virtually all DVD software can be played back.
Level 1	DVD software for adults cannot be played back.

- Select from level 1 to level 8. The limitation will be more severe as the level number decreases.
- 3 Press **▲/▼** to select from the level 1 to level 8. The limitation will be more severe as the level number is lower. Then press **ENTER**.
  - 4 Press **SETUP** to return to the normal screen.
    - After the rating is locked, the setting cannot be changed unless you enter the correct password.

#### NOTE

- The password is required every time when you change the parental level.
- Depending on the discs, the TV/DVD may not be able to limit playback.
- Some discs may not be encoded with specific rating level information though its disc jacket says "adult." For those discs, the parental control feature will not work.

### Set the new password

- 1 Select "Password", then press **▶** or **ENTER**. "Enter Current Password" screen will appear.
- 2 Press **Number buttons (0-9)** to enter the password you have stored.
  - If you input a wrong number, press **CANCEL**.
- 3 Then press **ENTER**. "Enter New Password" screen will appear. Press **Number buttons (0-9)** to input the new password.
- 4 Press **ENTER**. Now your new password has been set. Be sure to remember this number!

#### NOTE

If you forget the password...

1. Press **EJECT** to remove the disc.
2. While holding **7** down on the remote control and at the same time press **STOP** on the front panel. "Password Clear" appears on the screen. Now the password has been returned to the initial value ("0000").

### Temporary disabling of rating level by DVD disc

Depending on the DVD disc, the disc may try to temporarily cancel the rating level that you have set. It is up to you to decide whether to cancel the rating level or not.

- 1 Load a DVD disc. (See page 25.)
- 2 If the DVD disc has been designed to temporarily cancel the rating level, the screen which follows the "Reading" screen will change, depending on which disc is played. If you select "YES" with pressing **ENTER**, password input screen will then appear.
- 3 Enter the password with **Number buttons (0-9)**. Then press **ENTER**.
  - If you interrupt the entering, press **RETURN**.



- 4 Playback will commence if the entered password was correct.

#### NOTE

- This temporary cancellation of the rating level will be kept until the disc is ejected. When the disc is ejected, the original rating level will be set again automatically.

# Appendix

## Language code list

Enter the appropriate code number for the initial settings "Menu", "Subtitle" and/or "Audio" (see page 31).

Language Name	Code	Language Name	Code	Language Name	Code	Language Name	Code
Abkhazian	1112	Fiji	1620	Lingala	2224	Singhalese	2919
Afar	1111	Finnish	1619	Lithuanian	2230	Slovak	2921
Afrikaans	1116	French	1628	Macedonian	2321	Slovenian	2922
Albanian	2927	Frisian	1635	Malagasy	2317	Somali	2925
Amharic	1123	Galician	1722	Malay	2329	Spanish	1529
Arabic	1128	Georgian	2111	Malayalam	2322	Sundanese	2931
Armenian	1835	German	1415	Maltese	2330	Swahili	2933
Assamese	1129	Greek	1522	Maori	2319	Swedish	2932
Aymara	1135	Greenlandic	2122	Marathi	2328	Tagalog	3022
Azerbaijani	1136	Guarani	1724	Moldavian	2325	Tajik	3017
Bashkir	1211	Gujarati	1731	Mongolian	2324	Tamil	3011
Basque	1531	Hausa	1811	Nauru	2411	Tatar	3030
Bengali; Bangla	1224	Hebrew	1933	Nepali	2415	Telugu	3015
Bhutani	1436	Hindi	1819	Norwegian	2425	Thai	3018
Bihari	1218	Hungarian	1831	Oriya	2528	Tibetan	1225
Breton	1228	Icelandic	1929	Panjabi	2611	Tigrinya	3019
Bulgarian	1217	Indonesian	1924	Pashto, Pushto	2629	Tonga	3025
Burmese	2335	Interlingua	1911	Persian	1611	Turkish	3028
Byelorussian	1215	Irish	1711	Polish	2622	Turkmen	3021
Cambodian	2123	Italian	1930	Portuguese	2630	Twi	3033
Catalan	1311	Japanese	2011	Quechua	2731	Ukrainian	3121
Chinese	3618	Javanese	2033	Rhaeto-Romance	2823	Urdu	3128
Corsican	1325	Kannada	2124	Romanian	2825	Uzbek	3136
Croatian	1828	Kashmiri	2129	Russian	2831	Vietnamese	3219
Czech	1329	Kazakh	2121	Samoan	2923	Volapük	3225
Danish	1411	Kirghiz	2135	Sanskrit	2911	Welsh	1335
Dutch	2422	Korean	2125	Scots Gaelic	1714	Wolof	3325
English	1524	Kurdish	2131	Serbian	2928	Xhosa	3418
Esperanto	1525	Laothian	2225	Serbo-Croatian	2918	Yiddish	2019
Estonian	1530	Latin	2211	Shona	2924	Yoruba	3525
Faroese	1625	Latvian, Lettish	2232	Sindhi	2914	Zulu	3631

## Appendix

### Troubleshooting

Problem	Possible Solution
• No power	<ul style="list-style-type: none"> <li>• Check if you pressed <b>POWER</b> on the remote control unit. (See page 15.) If the indicator on the TV/DVD does not light up, press <b>POWER</b> on the TV/DVD.</li> <li>• Is the AC cord disconnected? (See page 8.)</li> <li>• Has the power been turned on? (See page 15.)</li> </ul>
• Unit cannot be operated.	<ul style="list-style-type: none"> <li>• External influences such as lightning, static electricity, may cause improper operation. In this case, operate the unit after first turning off the power of the TV/ DVD or unplugging the AC cord and replugging it in after 1 or 2 minutes.</li> </ul>
• Remote control unit does not operate.	<ul style="list-style-type: none"> <li>• Are batteries inserted with polarity (+, -) aligned? (See page 9.)</li> <li>• Are batteries worn out? (Replace with new batteries.)</li> <li>• Are you using it under strong or fluorescent lighting?</li> <li>• Is a fluorescent light illuminated near the remote control sensor?</li> </ul>
• Picture is cut off/with sidebar screen.	<ul style="list-style-type: none"> <li>• Are screen mode adjustments such as view mode choose made correctly? (See page 17.)</li> </ul>
• Strange color, light color, or color misalignment	<ul style="list-style-type: none"> <li>• Adjust the picture tone. (See page 23.)</li> <li>• Is the room too bright? The picture may look dark in a room that is too bright.</li> </ul>
• Power is suddenly turned off.	<ul style="list-style-type: none"> <li>• Is the sleep timer set? (See page 12.)</li> <li>• Check the power control settings. (See page 15.)</li> <li>• The unit's internal temperature has increased. Remove any objects blocking vent or clean.</li> </ul>
• No picture	<ul style="list-style-type: none"> <li>• Is connection to other components correct? (See page 14.)</li> <li>• Is correct input signal source selected after connection? (See page 14.)</li> <li>• Is the correct input selected? (See page 14.)</li> <li>• Is picture adjustment correct? (See page 23.)</li> </ul>
• No sound	<ul style="list-style-type: none"> <li>• Is the volume too low? (See page 12.)</li> <li>• Have you pressed <b>MUTE</b> on the remote control unit? (See page 12.)</li> </ul>
• The TV sometimes makes a cracking sound.	<ul style="list-style-type: none"> <li>• This is not a malfunction. This happens when the cabinet slightly expands and contracts according to change in temperature. This does not affect the TV's performance.</li> </ul>

### Troubleshooting-Digital broadcasting

The example of an error message displayed on a screen	Possible Solution
• Digital channel signal strength is low	<ul style="list-style-type: none"> <li>• Check the antenna cable. Check that the antenna is correctly setup.</li> </ul>
• Digital channel is scrambled	<ul style="list-style-type: none"> <li>• It is subscription channel. Contact the service provider.</li> </ul>
• Audio only	<ul style="list-style-type: none"> <li>• The channel has audio contents only.</li> </ul>

### Troubleshooting-PC mode

Problem	Possible Solution
• There is no image.	<ul style="list-style-type: none"> <li>• Make sure the RGB cable is properly connected. (See page 24.)</li> <li>• Make sure the output signal of the PC and the input signal setting of the LCD TV set are matched.(See page 24.)</li> <li>• Some software prohibit video playback on an external display when playing back a video with a notebook PC. This is not attributable to a problem with the LCD TV set.</li> </ul>
• There is no sound.	<ul style="list-style-type: none"> <li>• Make sure the PC audio cable is properly connected. (See page 24.)</li> <li>• Check if the mute function activates, or if the volume is set to minimum. (See page 12.)</li> </ul>
• The text is blurred.	<ul style="list-style-type: none"> <li>• Adjust "Clock" and "Phase" using the PC Setting menu. (See page 23.)</li> </ul>
• The image is not displayed in the center of the screen.	<ul style="list-style-type: none"> <li>• Adjust "Hor Position" and "Ver Position" using the PC Setting. (See page 23.)</li> </ul>

### Cautions regarding use in high and low temperature environments

- When the unit is used in a low temperature space (e.g. room, office), the picture may leave trails or appear slightly delayed. This is not a malfunction, and the unit will recover when the temperature returns to normal.
- Do not leave the unit in a hot or cold location. Also, do not leave the unit in a location exposed to direct sunlight or near a heater, as this may cause the cabinet to deform and the Liquid Crystal panel to malfunction.  
Storage temperature: -4°F to +140°F (-20°C to +60°C)

## Appendix

### Troubleshooting-DVD

Problem	Possible Solution
• Playback doesn't start.	<ul style="list-style-type: none"> <li>• No disc is inserted. (See page 25.)</li> <li>• The disc may be dirty. Clean up the disc. (See page 6.)</li> <li>• The TV/DVD cannot play CD-ROMs, etc. (See page 5.)</li> </ul>
• No picture.	<ul style="list-style-type: none"> <li>• TV/DVD selector is not set correctly. (See page 25.)</li> </ul>
• No sound.	<ul style="list-style-type: none"> <li>• Check the input selector of the amplifier is set properly.</li> <li>• The TV/DVD is in the special playback mode. (See page 26.)</li> <li>• Select the correct Audio Output position on AV amplifier.</li> </ul>
• Picture is distorted during fast reverse/forward playback.	<ul style="list-style-type: none"> <li>• The picture will be distorted occasionally.</li> </ul>
• Stopping playback, search, slowmotion play, repeat play, or program play, etc. cannot be performed.	<ul style="list-style-type: none"> <li>• Some discs may not do some of the functions.</li> </ul>
• No on-screen display.	<ul style="list-style-type: none"> <li>• Select Display to On. (See page 31.)</li> </ul>
• No surround sound.	<ul style="list-style-type: none"> <li>• The setup does not match your stereo system.</li> </ul>
• The TV/DVD or remote operation key is not functioning.	<ul style="list-style-type: none"> <li>• Turn off the TV/DVD and unplug the AC power cord for several minutes, then replug it.</li> </ul>
• Playback does not start when the title is selected.	<ul style="list-style-type: none"> <li>• Check the Parental setup. (See page 32.)</li> </ul>
• Audio soundtrack and/or subtitle language is not changed when you playback a DVD.	<ul style="list-style-type: none"> <li>• Multilingual language is not recorded on the DVD disc. (See page 27.)</li> </ul>
• No subtitle.	<ul style="list-style-type: none"> <li>• Some discs have no subtitles. (See page 27.)</li> <li>• Subtitles are cleared. Press <b>SUBTITLE</b>. (See page 27.)</li> </ul>
• Angle cannot be changed.	<ul style="list-style-type: none"> <li>• Multi-angles are not recorded on the DVD disc. (See page 27.)</li> </ul>
• "X" appears on the screen.	<ul style="list-style-type: none"> <li>• The function is prohibited with the TV/DVD or the disc. (See page 25.)</li> </ul>

#### CLEARING THE PASSWORD

If you forget the password, clear the password using the following procedure.

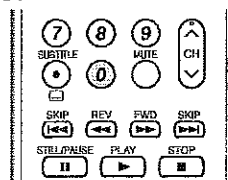
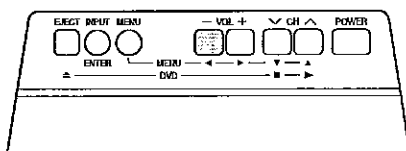

- 1 Press and hold both **VOL -** on the TV/DVD and press **0** on the remote control simultaneously for a few seconds until "Lock" menu appears on the screen.
- 2 Now the old password was cleared. You can set the new password.

The password is

--	--	--	--



- As a precautionary measure, make a note of your password above, cut it from this manual, and keep it in a safe place.

## Appendix

### Specifications

Item		Model: LC-19DV24U	
LCD panel		19" Active Matrix (a-Si TFT LCD) (Diagonal Measurement : 18 61/64")	
Resolution		1,296,000 pixels (1440 x 900)	
TV Function	TV-standard (CCIR)	American TV Standard ATSC/NTSC System	
	Receiving Channel	VHF/UHF	VHF 2-13ch, UHF 14-69ch
		CATV	1-125ch (non-scrambled channel only.)
		Digital Terrestrial Broadcast (8VSB)	2-69ch
		Digital Cable <sup>*1</sup> (64/256 QAM)	1-125ch (non-scrambled channel only.)
Audio multiplex	BTSC System		
Audio out		1.5W x 2	
Terminals	Side	INPUT 1	AV in, S-VIDEO in
		INPUT 2	COMPONENT in, Audio in
		INPUT 3	HDMI in with HDCP, Audio in
		INPUT 4	15-pin mini D-sub female connector, Audio in (φ 3.5 mm jack)
		DIGITAL AUDIO OUTPUT	Coaxial Digital audio output x 1 (PCM/Dolby Digital)
		ANT/CABLE	75 Ω Unbalance, F Type x 1 for Analog (VHF/UHF/CATV) and Digital (AIR/CABLE)
		HEADPHONE	Mini-jack for stereo (ø 3.5 mm)
OSD language		English/French/Spanish	
Power Requirement		AC 120 V, 60 Hz	
Power Consumption		60 W (1 W Standby with AC 120V)	
Weight		TV + stand : 10.6 lbs./4.8 kg <i>8.85 lbs without stand.</i>	
Dimension <sup>*2</sup> (W x H x D)		TV + stand : 19 x 15 <sup>5/16</sup> x 8 <sup>7/8</sup> inch	
DVD section	Signal system	NTSC	
	Applicable disc	DVD (12 cm, 8 cm), CD (12 cm, 8 cm)	
	Frequency response	DVD : 4 Hz - 44K Hz / CD : 4 Hz - 20K Hz	
	Wow and flutter	Below Measurable Level	
	Pickup	CD : Wavelength: 780 - 790 nm Maximum output power: 7 mW DVD : Wavelength: 652 - 662 nm Maximum output power: 5 mW	
Operating temperature		+41°F to +104°F (+5°C to +40°C)	

<sup>\*1</sup>Emergency alert messages via Cable are unreceivable.

<sup>\*2</sup>The dimensional drawings are shown on the inside back cover.

- Typical time for power output decrease of about one-half assuming continuous use in a room with normal lighting, normal brightness and temperature at 77°F/25°C
- As part of policy of continuous improvement, SHARP reserves the right to make design and specification changes for product improvement without prior notice. The performance specification figures indicated are nominal values of production units. There may be some deviations from these values in individual units.

# Calling for Service

For location of the nearest Sharp Authorized Service, or to obtain product literature, accessories, supplies, or customer assistance, please call 1-800-BE-SHARP.

## LIMITED WARRANTY

### CONSUMER LIMITED WARRANTY

SHARP ELECTRONICS CORPORATION warrants to the first consumer purchaser that this Sharp brand Liquid Crystal Display product (the "Product"), when shipped in its original container, will be free from defective workmanship and materials, and agrees that it will, at its option, either repair the defect or replace the defective Product or part thereof with a new or remanufactured equivalent at no charge to the purchaser for parts or labor for the period(s) set forth below.

This warranty does not apply to any appearance items of the Product or if the serial number or model number affixed to the Product has been removed, defaced, changed, altered or tampered with. This warranty does not cover installation or signal reception problems. This limited warranty will not apply if the Product has been or is being used in a commercial setting or application; this warranty is meant solely for the non-commercial, household use of the Product by consumers in their home or residence. If you intend to or already use this Product for commercial purposes or in a commercial setting, there are warranties available to cover your use of this Product, the terms of which may vary. Please contact 1-888-GO-SHARP for further information.

In order to enforce your rights under this limited warranty, you should follow the steps set forth below. You must be able to provide proof of purchase to the servicer, which proof must include the date of purchase.

To the extent permitted by applicable state law, the warranties set forth are in lieu of, and exclusive of, all other warranties, express or implied. Specifically ALL OTHER WARRANTIES OTHER THAN THOSE SET FORTH ABOVE ARE EXCLUDED, ALL EXPRESS AND IMPLIED WARRANTIES INCLUDING THE WARRANTIES OF MERCHANTABILITY, FITNESS FOR USE, AND FITNESS FOR A PARTICULAR PURPOSE ARE SPECIFICALLY EXCLUDED. IF, UNDER APPLICABLE STATE LAW, IMPLIED WARRANTIES MAY NOT VALIDLY BE DISCLAIMED OR EXCLUDED, THE DURATION OF SUCH IMPLIED WARRANTIES IS LIMITED TO THE PERIOD(S) FROM THE DATE OF PURCHASE SET FORTH BELOW. THIS WARRANTY GIVES YOU SPECIFIC LEGAL RIGHTS. YOU MAY ALSO HAVE OTHER RIGHTS WHICH VARY FROM STATE TO STATE.

The warranties given herein shall be the sole and exclusive warranties granted by Sharp and shall be the sole and exclusive remedy available to the purchaser and only for the time periods set forth herein. No other representations or promises made by anyone are permitted. Correction of defects, in the manner and for the period of time described herein, shall constitute complete fulfillment of all liabilities and responsibilities of Sharp to the purchaser with respect to the Product, and shall constitute full satisfaction of all claims, whether based on contract, negligence, strict liability or otherwise. Sharp does not warrant nor shall Sharp be liable, or in any way responsible, for Products which have been subject to abuse (including, but not limited to, improper voltage), accident, misuse, negligence, lack of reasonable care, alteration, modification, tampering, misuse, improper operation or maintenance or any damages or defects in the Product which were caused by repairs or attempted repairs performed by anyone other than a Sharp authorized servicer. Nor shall Sharp be liable or in any way responsible for any incidental or consequential economic or property damage. Some states do not allow limits on warranties or on remedies for breach in certain transactions; in such states, the limits herein may not apply.

**THIS LIMITED WARRANTY IS VALID ONLY IN THE FIFTY (50) UNITED STATES, THE DISTRICT OF COLUMBIA AND PUERTO RICO.**

### Model Specific Section

#### Your Product Model Number & Description:

LC-19DV24U Combination Liquid Crystal Television And DVD/CD player  
(Be sure to have this information available when you need service for your Product.)

#### Warranty Period for this Product:

One (1) year parts, 90 days labor from the date of purchase.

#### Additional Exclusions from Warranty Coverage (if any):

Image Retention resulting from a fixed image being displayed for long periods of time is not covered by this Limited Warranty (see Operation Manual on how to prevent this).

#### Where to Obtain Service:

From a Sharp Authorized Servicer located in the United States. To find the location of the nearest Sharp Authorized Servicer, please call Sharp toll free at 1-800-BE-SHARP.

#### What to do to Obtain Service:

Ship prepaid or carry in your Product to a Sharp Authorized Servicer. Be sure to have proof of purchase available. If you ship the Product, be sure it is insured and packaged securely. Please use two persons to carry the Product, transport it in its original packaging, and ensure that the Product is covered to avoid scratches and damage. Sharp shall not be responsible for lost, stolen or misdirected mail or for damage to the product incurred during shipping.

TO OBTAIN PRODUCT INFORMATION OR PURCHASE ACCESSORIES AND EXTENDED WARRANTIES, CALL 1-800-BE-SHARP OR VISIT [www.sharppusa.com](http://www.sharppusa.com)

# SHARP®

## LIMITED WARRANTY

### Consumer Electronics Products

### Congratulations on your purchase!

Sharp Electronics of Canada Ltd. (hereinafter called "Sharp") gives the following express warranty to the first consumer purchaser for this Sharp brand product, when shipped in its original container and sold or distributed in Canada by Sharp or by an Authorized Sharp Dealer:

Sharp warrants that this product is free, under normal use and maintenance, from any defects in material and workmanship. If any such defects should be found in this product within the applicable warranty period, Sharp shall, at its option, repair or replace the product as specified herein.

This warranty shall not apply to:

- (a) Any defects caused or repairs required as a result of abusive operation, negligence, accident, improper installation or inappropriate use as outlined in the owner's manual.
- (b) Any Sharp product tampered with, modified, adjusted or repaired by any party other than Sharp, Sharp's Authorized Service Centres or Sharp's Authorized Servicing Dealers.
- (c) Damage caused or repairs required as a result of the use with items not specified or approved by Sharp, including but not limited to head cleaning tapes and chemical cleaning agents.
- (d) Any replacement of accessories, glassware, consumable or peripheral items required through normal use of the product including but not limited to earphones, remote controls, AC adapters, batteries, temperature probe, stylus, trays, filters, belts, ribbons, cables and paper.
- (e) Any cosmetic damage to the surface or exterior that has been defaced or caused by normal wear and tear.
- (f) Any damage caused by external or environmental conditions, including but not limited to transmission line/power line voltage or liquid spillage.
- (g) Any product received without appropriate model, serial number and CSA/cUL markings.
- (h) Any products used for rental or commercial purposes.
- (i) Any installation, setup and/or programming charges.

Should this Sharp product fail to operate during the warranty period, warranty service may be obtained upon delivery of the Sharp product together with proof of purchase and a copy of this LIMITED WARRANTY statement to an Authorized Sharp Service Centre or an Authorized Sharp Servicing Dealer. In home warranty service may be provided at Sharp's discretion on any Sharp television with the screen size of 27" or larger and on any Sharp Over-the-Range Microwave Oven.

This warranty constitutes the entire express warranty granted by Sharp and no other dealer, service centre or their agent or employee is authorized to extend, enlarge or transfer this warranty on behalf of Sharp. To the extent the law permits, Sharp disclaims any and all liability for direct or indirect damages or losses or for any incidental, special or consequential damages or loss of profits resulting from a defect in material or workmanship relating to the product, including damages for the loss of time or use of this Sharp product or the loss of information. The purchaser will be responsible for any removal, reinstallation, transportation and insurance costs incurred. Correction of defects, in the manner and period of time described herein, constitute complete fulfillment of all obligations and responsibilities of Sharp to the purchaser with respect to the product and shall constitute full satisfaction of all claims, whether based on contract, negligence, strict liability or otherwise.

**WARRANTY PERIODS:**

	Parts & Labour (exceptions noted)
Audio Product	1 year
Camcorder	1 year
DVD Product	1 year
Projector	1 year (lamp 90 days)
LCD TV	1 year
Microwave Oven	1 year (magnetron component-4 additional years)
Air Purifier	1 year
Portable Air Conditioner	1 year

To obtain the name and address of the nearest Authorized Sharp Service Centre or Dealer, please contact:  
 SHARP ELECTRONICS OF CANADA LTD. 335 Britannia Road East, Mississauga, Ontario L4Z 1W9

For more information on this Warranty, Sharp Extended Warranty Offers, Sharp Canada Products, Accessory Sales, Dealer or Service Locations, please call (905) 568-7140  
 Visit our Web site: [www.sharp.ca](http://www.sharp.ca)





# LC-19DV24U

COMBINÉ TÉLÉVISEUR ACL ET LECTURE DVD/CD

FRANÇAIS

FRANÇAIS

## MODE D'EMPLOI

### IMPORTANT:

Pour faciliter la déclaration de perte ou de vol, veuillez noter les numéros de modèle et de série dans l'espace prévu à cet effet. Vous trouverez ces numéros au dos du TV/DVD.

N° de modèle :

N° de série :

- Fabriqué sous licence de Dolby Laboratories. Le terme "Dolby" et le sigle double D sont des marques commerciales de Dolby Laboratories.
- "HDMI, le logo HDMI et High-Definition Multimedia Interface sont des marques de commerce ou des marques déposées de HDMI Licensing LLC."
- Fabriqué sous licence en vertu du brevet des États-Unis d'Amérique n°5 451 942 & que d'autres brevets en instance aux États-Unis d'Amérique et dans le reste du monde. DTS et DTS Digital Out ont des marques commerciales déposées et les logos et le symbole DTS sont des marques déposées de DTS, Inc. © 1996-2007 DTS, Inc. Tous droits réservés.
- Les produits agréés ENERGY STAR® sont conçus pour protéger l'environnement par un rendement énergétique supérieur.

## INFORMATIONS IMPORTANTES

**AVERTISSEMENT : POUR RÉDUIRE LES RISQUES D'INCENDIE OU D'ÉLECTROCUTION, N'EXPOSEZ PAS CET APPAREIL À LA PLUIE OU À L'HUMIDITÉ.**



**ATTENTION**  
RISQUE  
D'ÉLECTROCUTION  
NE PAS OUVRIR



ATTENTION : AFIN DE RÉDUIRE LE RISQUE D'ÉLECTROCUTION, NE PAS RETIRER LE COUVERCLE (OU PANNEAU ARRIÈRE). PAS DE PIÈCES RÉPARABLES PAR L'UTILISATEUR À L'INTÉRIEUR. CONFIER TOUTE PROCÉDURE D'ENTRETIEN À UN PERSONNEL D'ENTRETIEN QUALIFIÉ.



Ce symbole (éclair dans un triangle équilatéral) avertit l'utilisateur de la présence dans le boîtier de l'appareil d'une "tension dangereuse" non isolée suffisamment élevée pour causer une électrocution aux personnes.



Ce symbole (point d'exclamation dans un triangle équilatéral) avertit l'utilisateur de la présence d'instructions d'utilisation et d'entretien (dépannage) importantes dans la documentation accompagnant l'appareil.

# INFORMATIONS IMPORTANTES

**ATTENTION :** POUR NE PAS RISQUER UNE ÉLECTROCUTION, PRÉSENTEZ LA FICHE AVEC SA LAME LA PLUS LARGE FACE À LA FENTE CORRESPONDANTE DE LA PRISE ET ENFONCEZ-LA À FOND.

## ATTENTION :

NE PAS PLACER CET APPAREIL SUR UNE TABLE, UN CHARIOT, UN TRÉPIED OU UN SUPPORT QUI N'EST PAS STABLE. L'APPAREIL POURRAIT TOMBER ET CAUSER DES BLESSURES GRAVES ET SUBIR DES DOMMAGES IMPORTANTS. UTILISER SEULEMENT SUR UNE TABLE, UN CHARIOT, UN TRÉPIED OU UN SUPPORT RECOMMANDÉS PAR LE FABRICANT OU VENDU AVEC L'APPAREIL. SUIVRE LES INSTRUCTIONS DU FABRICANT POUR INSTALLER L'APPAREIL ET UTILISER LES DISPOSITIFS DE MONTAGE RECOMMANDÉS PAR LE FABRICANT. L'ENSEMBLE APPAREIL/SUPPORT DOIT ÊTRE DÉPLACÉ AVEC SOIN. DES ARRÊTS BRUSQUES, UNE FORCE EXCESSIVE ET DES SURFACES INÉGALES PEUVENT FAIRE BASCULER L'ENSEMBLE.



**AVERTISSEMENT :** Les règles de la FCC stipulent que tout changement ou modification apporté(e) à cet appareil sans l'autorisation expresse du fabricant peut entraîner la révocation du droit de l'utilisateur d'utiliser cet appareil.

## ATTENTION :

Cet appareil est conforme aux règlements FCC lorsque des câbles et connecteurs blindés sont utilisés pour le brancher sur un autre appareil. Pour éviter les interférences électromagnétiques avec les appareils électriques comme les radios et les téléviseurs, utilisez des câbles et connecteurs blindés pour les connexions.

\*Note à l'intention de l'installateur de télévision par câble : Nous attirons l'attention de l'installateur de télévision par câble sur l'article 820-40 du Code National de l'Électricité qui fournit des directives pour l'exécution correcte de la mise à la terre et spécifie notamment que la terre du câble doit être reliée au réseau de mise à la terre du bâtiment, le plus près possible du point d'entrée du câble.\*

Cet appareil comprend des soudures d'étain-plomb, ainsi qu'une lampe fluorescente contenant une petite quantité de mercure. Il se peut que la mise au rebut de ces matériaux soit soumise à des réglementations environnementales. Pour obtenir plus de détails sur la mise au rebut ou le recyclage, veuillez contacter les autorités locales concernées ou Electronic Industries Alliance : [www.eiae.org](http://www.eiae.org), l'organisme de recyclage des lampes : [www.lamprecycle.org](http://www.lamprecycle.org) ou Sharp au 1-800-BE-SHARP (Pour les États-Unis uniquement)

## PRÉCAUTIONS :

CE LECTEUR VIDÉO NUMÉRIQUE EST DOTÉ D'UN FAISCEAU LASER POUR LA LECTURE. POUR UTILISER CORRECTEMENT CET APPAREIL, VEUILLEZ LIRE ATTENTIVEMENT CE GUIDE D'UTILISATEUR ET CONSERVEZ-LE AFIN DE POUVOIR VOUS Y RÉFÉRER ÉVENTUELLEMENT. SI L'APPAREIL DOIT ÊTRE RÉPARÉ, ADRESSEZ-VOUS À UN CENTRE DE SERVICE AUTORISÉ. L'UTILISATION DES COMMANDES, DES RÉGLAGES OU L'EXÉCUTION DE PROCÉDURES QUI NE SONT PAS SPÉCIFIÉES DANS CE DOCUMENT PEUVENT ENTRAÎNER UNE EXPOSITION DANGEREUSE AU RAYON LASER. POUR ÉVITER TOUTE EXPOSITION DIRECTE AU RAYON LASER, NE TENTEZ PAS D'OUVRIER LE BOÎTIER DE CET APPAREIL. UN RAYONNEMENT LASER RISQUE D'ÊTRE VISIBLE QUAND LE BOÎTIER OU LE COMPARTIMENT À DISQUE EST OUVERT. NE FIXEZ SURTOUT PAS LE FAISCEAU.

## DÉCLARATION DE CONFORMITÉ

COMBINÉ TÉLÉVISEUR ACL ET LECTURE DVD/CD SHARP, MODÈLE LC-19DV24U.

Cet appareil satisfait à la partie 15 des règles de la FCC. Son fonctionnement est soumis aux deux conditions suivantes :

(1) l'appareil ne doit pas causer d'interférences nuisibles et (2) il doit accepter toutes interférences reçues, y compris celles capables d'entraver sa bonne marche.

PARTIE RESPONSABLE :

SHARP ELECTRONICS CORPORATION

Sharp Plaza, Mahwah, New Jersey 07430-2135

TÉL. : 1-800-BE-SHARP

Pour la clientèle commerciale : URL <http://www.sharpsusa.com>

## INFORMATION:

Cet équipement a été testé et reconnu conforme aux limites pour le matériel numérique de classe B, selon les spécifications de la partie 15 des règles de la FCC. Ces limites sont conçues pour fournir une protection raisonnable contre les interférences nuisibles dans une installation résidentielle. Cet équipement génère, utilise et peut irradier de l'énergie radioélectrique et, si ce matériel n'est pas installé et employé en suivant les instructions, il peut brouiller les communications radio. Toutefois, il n'est pas garanti que des interférences n'aient pas lieu dans une installation particulière. Si cet équipement interfère bel et bien avec la réception radio ou télévision, ce qu'on peut déterminer en coupant et en mettant l'alimentation, l'utilisateur devrait essayer de remédier à la situation par l'une ou plusieurs des mesures suivantes :

- Réorienter ou déplacer l'antenne réceptrice.
- Éloigner l'équipement du récepteur.
- Brancher le cordon d'alimentation de l'appareil dans une prise sur un circuit séparé du récepteur.
- Consulter le revendeur ou un technicien expérimenté en radio/TV pour assistance.

# CHER CLIENT SHARP

Nous vous remercions pour votre achat de ce TV/DVD Sharp. Pour en assurer la sécurité et le bon fonctionnement pendant de longues années, veuillez lire attentivement les consignes de sécurité importantes avant l'utilisation.

## CONSIGNES DE SÉCURITÉ IMPORTANTES

L'électricité remplit de nombreuses fonctions utiles, mais si on l'utilise mal, elle peut occasionner des blessures et des dégâts matériels. Bien que la conception et la fabrication de ce produit aient été axées sur la sécurité, une mauvaise utilisation de l'appareil peut faire courir un risque d'électrocution et/ou d'incendie. Pour ne pas vous exposer à de tels dangers, respectez les consignes suivantes lorsque vous installez, utilisez ou nettoyez le téléviseur. Par mesure de sécurité et pour prolonger la durée de service de votre téléviseur à cristaux liquides, veuillez lire les précautions suivantes avant de l'utiliser :

- 1) Lisez ces instructions.
- 2) Conservez ces instructions.
- 3) Respectez les mises en garde.
- 4) Suivez toutes les instructions.
- 5) N'utilisez pas cet appareil à proximité de l'eau.
- 6) Nettoyez uniquement avec un chiffon sec.
- 7) Ne bloquez pas les ouvertures de ventilation. Installez l'appareil en respectant les instructions du fabricant.
- 8) N'installez pas l'appareil à proximité de sources de chaleur comme des radiateurs, des chauffages, des cuisinières ou d'autres appareils (y compris les amplificateurs) produisant de la chaleur.
- 9) Ne passez pas outre la caractéristique de sécurité de la fiche polarisée ou avec mise à la terre. Une fiche polarisée comprend deux lames dont une plus large que l'autre. Une fiche avec mise à la terre comprend deux lames et une troisième broche de terre. La lame la plus large ou la troisième broche est une mesure de sécurité. Si la fiche fournie ne rentre pas dans votre prise secteur, consultez un électricien pour remplacer la prise obsolète.
- 10) Assurez-vous que le cordon secteur ne puisse être piétiné ou pincé tout particulièrement au niveau des fiches, des prises de courant et aux points où il sort de l'appareil.
- 11) N'utilisez que des accessoires/fixations recommandés par le fabricant.
- 12) Placez l'appareil uniquement sur un chariot, un socle, un trépied, un support ou une table recommandé par le fabricant ou vendu avec l'appareil. Si vous utilisez un chariot, manœuvrez avec précaution l'ensemble chariot/appareil afin d'empêcher toute blessure suite à un renversement.
- 13) Débranchez cet appareil pendant un orage ou lorsqu'il doit rester longtemps inutilisé.
- 14) Faites appel à un technicien qualifié pour tout dépannage. Un dépannage est requis lorsque l'appareil a été endommagé d'une façon ou d'une autre, comme lorsque le cordon secteur ou la fiche est endommagé, du liquide a été renversé sur l'appareil ou des objets sont tombés dans l'appareil, l'appareil a été exposé à la pluie ou à l'humidité, l'appareil ne fonctionne pas normalement ou l'appareil est tombé.



### Informations de sécurité supplémentaires

- 15) Alimentation électrique — Cet appareil ne doit être utilisé qu'avec l'alimentation spécifiée sur l'étiquette signalétique. En cas de doute sur le type de courant de votre domicile, consultez votre revendeur ou la compagnie d'électricité locale. Pour les appareils fonctionnant sur batteries ou sur tout autre type d'alimentation, consultez le mode d'emploi.
- 16) Surcharge électrique — Ne dépassez pas la capacité électrique des prises murales, des rallonges ou des prises de courant intégrales, ceci risquant de provoquer un incendie ou une électrocution.
- 17) Pénétration d'objets et de liquides — N'introduisez jamais d'objets par les orifices de cet appareil. Ils pourraient toucher des points sous tension et court-circuiter des pièces et provoquer ainsi un incendie ou une électrocution. Veillez également à ne jamais renverser de liquide dans l'appareil.
- 18) Dommages nécessitant une réparation — Dans les situations ci-dessous, débranchez l'appareil de la prise murale et faites appel à un technicien qualifié pour les réparations :
  - a) si le cordon secteur ou la fiche est endommagée ;
  - b) si du liquide a été renversé sur l'appareil ou si des objets sont tombés à l'intérieur ;
  - c) si l'appareil a été exposé à la pluie ou à l'eau ;
  - d) si l'appareil ne fonctionne pas normalement en suivant le mode d'emploi.  
Ne touchez qu'aux commandes indiquées dans le mode d'emploi. Un réglage incorrect d'autres commandes peut causer des dommages qui demanderont par la suite un travail intensif à un technicien qualifié.
  - e) si l'appareil est tombé ou a été endommagé ;
  - f) Si l'appareil présente des changements visibles de performances – Ceci indique la nécessité d'une inspection d'entretien.
- 19) Pièces de rechange — Si des pièces sont à remplacer, assurez-vous que le technicien utilise bien les pièces de rechange prescrites par le fabricant ou ayant les mêmes caractéristiques que les pièces d'origine. L'utilisation de pièces non autorisées peut occasionner un incendie, une électrocution et d'autres dangers.
- 20) Vérification de sécurité — Après un travail d'entretien ou de réparation, demandez au technicien d'effectuer les vérifications de sécurité nécessaires pour s'assurer que l'appareil est en bon état de fonctionnement.
- 21) Montage au plafond ou au mur—Si vous montez l'appareil au mur ou au plafond, observez la procédure d'installation recommandée par le fabricant.

# CONSIGNES DE SÉCURITÉ IMPORTANTES

- Eau et humidité — N'utilisez pas l'appareil à proximité de l'eau, près d'une baignoire, d'un lavabo, d'un évier, d'une machine à laver, par exemple, ni dans un sous-sol humide ou à proximité d'une piscine.
- Support—Ne placez pas l'appareil sur un chariot, un support, un trépied ou une table instable. S'il est sur une base instable, l'appareil peut tomber et provoquer des blessures personnelles graves ou être endommagé. Utilisez uniquement un chariot, un support, un trépied ou une table recommandés par le fabricant ou vendus avec l'appareil. Pour monter l'appareil sur un mur, suivez les instructions du fabricant et n'utilisez que du matériel recommandé par ce dernier.
- Sélection de l'emplacement — Choisissez un lieu bien ventilé et non exposé aux rayons directs du soleil.
- Ventilation—Les événements et autres ouvertures du coffret sont destinés à la ventilation. Ne les recouvrez pas et ne les bloquez pas car une ventilation insuffisante risque de provoquer une surchauffe et/ou de réduire la durée de vie de l'appareil. Ne placez pas l'appareil sur un lit, un sofa, un tapis ou une autre surface similaire risquant de bloquer les ouvertures de ventilation. Ce produit n'est pas conçu pour être encastré ; ne le placez pas dans des endroits clos comme une bibliothèque ou une étagère, sauf si une ventilation adéquate est prévue ou si les instructions du fabricant sont respectées.
- Le panneau à cristaux liquides de cet appareil est en verre. Il peut donc se briser s'il tombe ou s'il subit un choc. Veillez à ne pas vous blesser avec des morceaux de verre si le panneau à cristaux liquides vient à se briser.
- Sources de chaleur — Éloignez l'appareil des sources de chaleur comme les radiateurs, les chauffages et les autres appareils produisant de la chaleur (y compris les amplificateurs).
- Le panneau à cristaux liquides est un appareil de très haute technologie avec 1.296.000 pixels qui vous offre une très grande finesse de détail. Un petit nombre de pixels non actifs peuvent occasionnellement apparaître à l'écran sous forme de point fixe bleu, vert ou rouge. Notez que cela n'affecte en rien les performances de l'appareil.
- Foudre — Pour mieux protéger ce téléviseur pendant un orage ou lorsqu'il doit rester longtemps sans surveillance et inutilisé, débranchez-le de la prise murale et déconnectez l'antenne. Ceci l'empêchera d'être endommagé par la foudre ou les surtensions de la ligne électrique.
- Lignes électriques — L'antenne extérieure ne doit pas se trouver à proximité de lignes électriques aériennes ou d'autres circuits d'éclairage ou de distribution électrique. Elle ne doit pas non plus être installée sur une position d'où elle pourrait tomber sur ces lignes ou circuits. Lors de l'installation d'une antenne extérieure, toutes les précautions doivent être prises pour ne pas toucher ces lignes ou circuits électriques. Tout contact avec eux pourrait être mortel.
- Mise à la terre de l'antenne extérieure — Si le téléviseur est raccordé à une antenne extérieure, assurez-vous que celle-ci est reliée à la terre afin de protéger le poste contre les sautes de tension et l'accumulation de charges électrostatiques. L'article B10 du Code national de l'électricité ANSI/NFPA 70 fournit des informations sur la mise à la terre correcte du mât d'antenne et de sa structure de support, la mise à la terre de la descente d'antenne à une unité de décharge d'antenne, le calibre des conducteurs, l'emplacement de l'unité de décharge d'antenne, le raccordement aux électrodes de terre et les conditions requises pour l'électrode de terre.

EXEMPLE DE MISE À LA TERRE D'UNE ANTENNE SELON LE CODE NATIONAL DE L'ÉLECTRICITÉ ANSI/NFPA 70

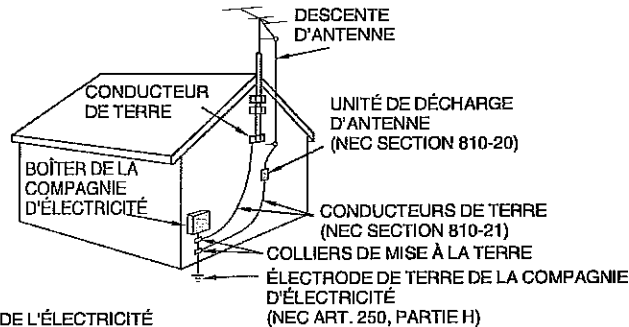





NEC : CODE NATIONAL DE L'ÉLECTRICITÉ

- Ne placez pas de bougies ni de flammes nues sur le téléviseur ou à sa proximité, afin d'éviter les incendies.
- Pour éviter les incendies ou les électrocutions, veillez à ne pas éblouir ou faire tomber de l'eau sur cet appareil. Ne placez jamais d'objets remplis de liquide, comme des vases, sur l'appareil.
- Afin d'empêcher tout incendie ou électrocution, ne placez pas le cordon d'alimentation sous l'ensemble du téléviseur ou autres objets volumineux.
- Mettez l'alimentation principale hors tension et débranchez le cordon secteur de la prise murale avant la manipulation.
- Utilisez un chiffon doux et essuyez délicatement la surface du panneau d'affichage. L'utilisation d'un chiffon râche risque de rayer la surface du panneau.
- Utilisez un chiffon doux et mouillé pour essuyer délicatement le panneau s'il est vraiment sale. (Frotter fort risque de rayer la surface du panneau.)
- Si le panneau est poussiéreux, utilisez une brosse antistatique, en vente dans le commerce, pour le nettoyer.
- Pour préserver le panneau, n'utilisez pas de chiffon sale, de détergents liquides ou de chiffons traités chimiquement pour le nettoyer, car de tels matériaux risqueraient d'endommager sa surface.
- N'affichez pas une image fixe pendant une période prolongée, sous peine de laisser une image consécutive à l'écran.
- Installez le produit à un endroit où il est facile de débrancher le cordon d'alimentation de la prise de courant ou de la borne AC INPUT à l'arrière du produit.
- CONDENSATION — De la condensation risque de se former sur les composants internes du lecteur appareil si ce dernier est déplacé d'un environnement froid à un endroit tempéré ou si la température dans la pièce où il se trouve augmente subitement. Dans ces cas-là, la performance du appareil sera altérée. Pour éviter que cela survienne, assurez-vous de placer l'appareil pendant au moins une heure dans le nouvel environnement plus chaud avant de tenter de l'allumer, ou faites monter la température de la pièce graduellement. De la condensation peut également se former sur les composants internes du appareil si l'appareil est exposé à l'air d'un climatiseur pendant une chaude journée d'été. Si cela survient, changez l'emplacement du appareil.
- COMPARTIMENT À DISQUE — Gardez les doigts à l'écart du compartiment à disque quand il se ferme, sinon vous risquez de vous blesser sérieusement.
- FAISCEAU LASER — Ne regardez pas à l'intérieur du compartiment à disque ou à travers les orifices d'aération de l'appareil pour tenter d'apercevoir le faisceau lumineux du laser car vous risquez ainsi d'endommager vos yeux.
- DISQUE — N'utilisez pas de disques fissurés, déformés ou réparés. Ces disques se brisent facilement et peuvent causer des blessures sérieuses et un mauvais fonctionnement de l'appareil.
- Lors du transport du téléviseur, ne le transportez jamais en le tenant ou en faisant pression sur l'écran.

# Disque

## Disques qui peuvent être utilisés

Cet appareil permet la lecture des disques standard et dont les logos ci-dessous figurent sur le disque. Nous ne pouvons garantir la bonne reproduction des formats autres que ceux figurant ci-dessous : Le logo DVD est une marque déposée.

Types de disque	Logo
DVD-Video	
DVD-R/RW (Format vidéo seulement)	
CD Audio*	
CD-R/CD-RW (format CD-DA, MP3, WMA ou JPEG)	

- \* Cet appareil est conçu pour la lecture des Compact Discs (CD) qui sont conformes au standard CD. Les CDs qui sont protégés par un dispositif de sécurité ne peuvent être reproduits.
- Certains CD-R/RW et DVD-R/RW ne peuvent pas être lus selon les conditions d'enregistrement.
- Les disques de 8 cm peuvent être lus sans adaptateur.

### Information sur la gestion des zones

Cet appareil est conçu pour accéder aux informations sur la gestion des codes région des disques DVD. Si le code région du disque ne correspond pas au code attribué à cet appareil, le disque DVD ne pourra être lu.

- Le code région de cet appareil est : "1".
- Cet appareil ne pourra lire que des disques avec le code région le code zone "1" ou "ALL".

Exemple:



### Opérations DVD-Video

- Certaines fonctions du DVD-Video peuvent être interdites par le fabricant. Certaines modalités relatives à l'utilisation du DVD-Video peuvent être différentes de celles décrites dans ce manuel.
- Lorsque des opérations sont impossibles, à cause du disque ou de l'appareil : "X" apparaîtra à l'écran. Pour les opérations rendues impossibles par le disque, consulter les informations sur le disque.
- Lorsque le Menu apparaît à l'écran pendant la lecture du disque, suivez les instructions qui apparaissent à l'écran.

## Disques qui ne peuvent être lus

Les disques repris ci-dessous ne peuvent généralement pas être lus. S'ils le peuvent, ils ne le seront probablement pas correctement. Si par erreur, un disque marqué d'un des sigles mentionnés ci-dessous était lu, il pourrait endommager les haut-parleurs.

Ne pas utiliser les disques suivants :

CDG, Photo-CD, CD-ROM, CD-TEXT, CD-EXTRA, SACD, PD, DVD-ROM, SVCD, CVD, VCD, DVD-RAM, DVD+R/RW, DVD audio, HD DVD, Blu-ray etc.

### Les DVD-Video suivants ne peuvent être utilisés :

- Les DVD-Video qui ne portent pas le code région "1" ou le code région "ALL".
- PAL ou SECAM DVD-Video.
- Les DVD-Video interdits ou à usage professionnel.

### Les formats CD-R/CD-RWs ne peuvent être lus pour les raisons suivantes :

- Incompatibilité du disque et de cet appareil.
- Incompatibilité du disque et de l'enregistreur.
- Inachèvement du disque.

### N'utilisez jamais les disques ou les accessoires suivants. Cela pourrait gravement endommager le TV/DVD.

- Les disques de forme irrégulière, comme ceux en forme de carte, de cœur.
- Un protecteur d'anneau ou d'autres accessoires de disque.
- Un adaptateur de disque de 8 cm.
- Des disques sur lesquels on a appliqué des autocollants ou du papier.
- Des disques sur lesquels se trouvent du papier collant, de la colle ou d'autres résidus d'étiquettes.

## Titre/Chapitre/Plage

Le disque DVD est constitué de grandes unités appelées Titres qui sont divisées en "Chapitres".

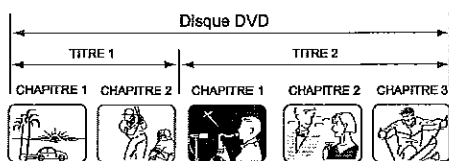

Un CD Audio est divisé en "Piste". Un numéro est attribué à chaque titre, chapitre ou plage : "N° de titre", "N° de chapitre" ou "N° de piste".



## Disque

---

### Manipulation des disques

#### Pour sortir le disque du tiroir

Veiller à le tenir par le bord sans toucher la surface, et à le manipuler avec prudence.

- Veiller à ne pas le rayer.
- Veiller à ne pas salir la surface du disque.
- N'y coller ni étiquette, ni adhésif.
- Ne pas le faire tomber ni le distordre.



#### Rangement des disques

- Toujours remettre le disque dans sa pochette pour éviter de l'endommager.
- Ne pas le laisser à l'exposition du soleil ni le placer dans un lieu trop chaud ou trop humide.

#### Nettoyage du disque

Essuyer le disque avec un chiffon sec et propre depuis le centre vers le bord.

- Ne pas le nettoyer en tournant le disque.
- Ne pas utiliser de nettoyant liquide ou en aérosol.

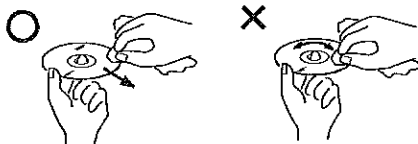

#### Remarques du droit d'auteur

- Ce produit intègre une technologie de protection du droit d'auteur qui est elle-même protégée par les revendications de certains brevets américains ainsi que par d'autres droits de propriété intellectuelle. Toute utilisation de cette technologie de protection du droit d'auteur doit être autorisée par Macrovision et cette technologie est destinée à l'utilisation domestique et à d'autres utilisations restreintes, sauf autorisation particulière accordée par Macrovision. Toute tentative d'ingénierie inverse ou de désassemblage est interdite.
- L'enregistrement non autorisé d'émissions de télévision, de films, de bandes vidéo ou d'autres matériaux protégés par la loi relative à la protection des droits d'auteur peut constituer une infraction à ladite loi.

# Accessoires fournis

Vérifiez si les accessoires suivants sont fournis avec l'appareil.

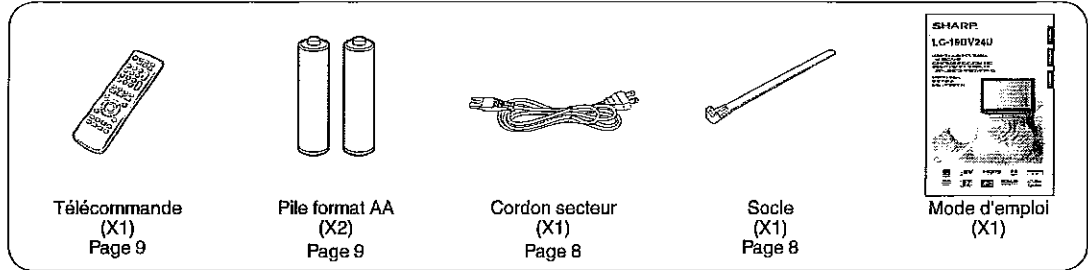

## Précautions

- Utilisez toujours le cordon secteur fourni avec le TV/DVD.

Pour éviter tout risque de rayer le cadre ou l'écran, veuillez utiliser un chiffon doux et nonpelucheux pour le nettoyage. Des chiffons de nettoyage approuvés sont disponibles directement auprès de Sharp, par paquet d'une (00Z-LCD-CLOTH) ou de trois (00Z-LCD-CLOTH-3) unités. APPELEZ le (905)568-7140 ou CONSULTEZ le site [www.sharp.ca](http://www.sharp.ca) pour les commander.

# RÉFÉRENCE RAPIDE

## Retrait de la feuille protectrice

- Les feuilles recouvrent le produit à des fins de protection. Veuillez retirer ces feuilles avant utilisation.

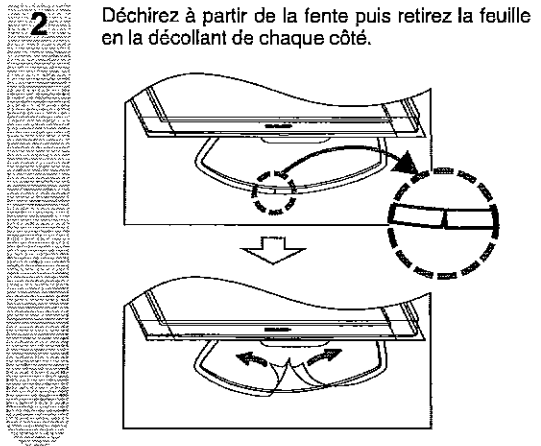
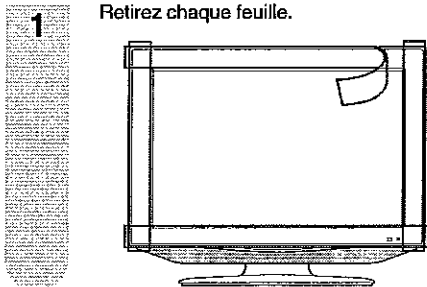

## Conseils pour la ventilation et le nettoyage

Placez votre TV/DVD dans un endroit bien aéré et assurez-vous qu'il est éloigné d'une source de chaleur ou de l'eau. Le TV/DVD est conçu pour être utilisé sur le courant CA uniquement et doit être utilisé avec le cordon secteur fourni.

Nettoyez l'écran en aspergeant d'eau un chiffon (fournie) doux sans peluche pour l'humidifier légèrement. Frottez doucement et évitez d'appuyer sur l'écran. Pour nettoyer le coffret extérieur, utilisez la même méthode. N'utilisez pas de produits nettoyants liquides ou en aérosols.

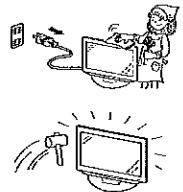

L'écran est en verre et peut se rayer ou casser s'il tombe ou subit un choc.

## RÉFÉRENCE RAPIDE

### Conseils pour la ventilation et le nettoyage

Placez votre TV/DVD dans un endroit bien aéré et assurez-vous qu'il est éloigné d'une source de chaleur ou de l'eau. Le TV/DVD est conçu pour être utilisé sur le courant CA uniquement et doit être utilisé avec le cordon secteur fourni.

Nettoyez l'écran en aspergeant d'eau un chiffon doux sans peluche pour l'humidifier légèrement. Frottez doucement et évitez d'appuyer sur l'écran. Pour nettoyer le coffret extérieur, utilisez la même méthode. N'utilisez pas de produits nettoyants liquides ou en aérosols.

L'écran est en verre et peut se rayer ou casser s'il tombe ou subit un choc.

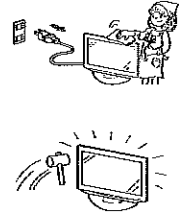

### CONSEILS POUR UNE INSTALLATION RAPIDE

- 1 Attachez votre antenne à l'arrière du TV/DVD. (Voir page 13.)
- 2 Branchez la fiche CA du TV/DVD dans la prise murale.

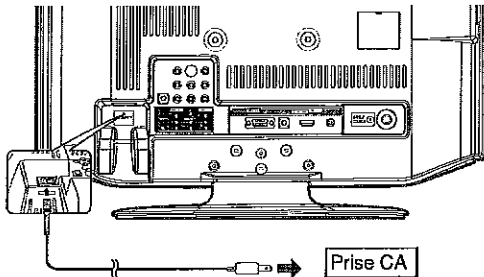

- Placez le TV/DVD près de la prise CA et gardez la fiche électrique à portée.

### REMARQUE

- POUR ÉVITER LES RISQUES D'ÉLECTROCUTION, NE TOUCHEZ PAS LES SEGMENTS NON ISOLÉS DES CÂBLES LORSQUE LE CORDON SECTEUR EST BRANCHÉ.

- 3 Fixez les câbles et les cordons avec le collier de serrage

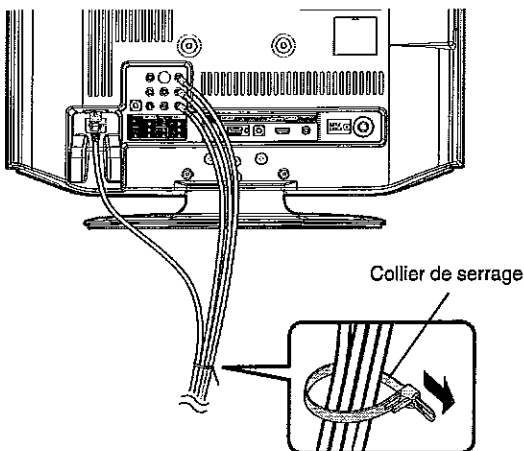

- 4 Comment allumer le TV/DVD la première fois

- A) Appuyez sur **POWER** sur le TV/DVD.

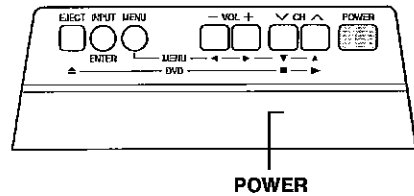

- B) L'indicateur d'alimentation sur le devant du TV/DVD s'allume en VERT.

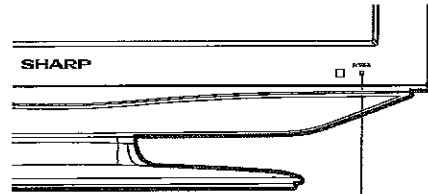

Indicateur d'alimentation

### REMARQUE

- Le haut-parleur ne peut pas être séparé du TV/DVD.
- L'angle du TV/DVD ne peut pas être ajusté.



## RÉFÉRENCE RAPIDE

Si la télécommande ne contrôle plus les fonctions du TV/DVD, remplacez les piles dans la télécommande.

1 Ouvrez le couvercle des piles.

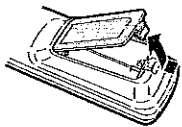

2 Insérez les deux piles format "AA" (fournies avec l'appareil).

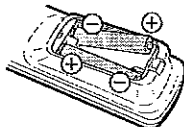

3 Refermez le couvercle.

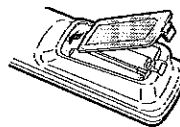

- Placez les piles en faisant correspondre leurs bornes avec les indications (+) et (-) dans le compartiment.

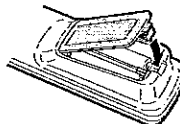

### ATTENTION

Une utilisation incorrecte des piles peut provoquer des fuites ou une explosion. Veillez à suivre les instructions ci-dessous.

- N'utilisez pas ensemble des piles de types différents. Les autres piles ont des caractéristiques différentes.
- N'utilisez pas ensemble des piles usagées et neuves. Ceci peut raccourcir la durée de vie des piles neuves ou provoquer des fuites des piles usagées.
- Retirez les piles dès qu'elles sont usées. Le contact avec la peau de produits chimiques s'écoulant d'une pile peut provoquer une allergie. En cas de fuite, essuyez soigneusement avec un chiffon.
- Les piles fournies avec l'appareil peuvent avoir une durée de vie plus courte que prévue en raison des conditions de stockage.
- Si vous n'avez pas l'intention d'utiliser la télécommande pendant une période prolongée, retirez les piles.

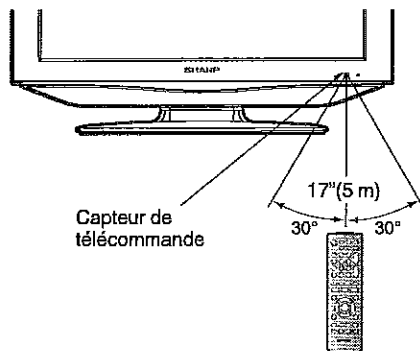

### IMPORTANT :

L'indicateur d'alimentation sur le téléviseur doit s'allumer en VERT indiquant par là que le TV/DVD est sous tension.

Si l'indicateur d'alimentation sur le téléviseur ne s'allume pas, appuyez sur POWER sur la télécommande pour mettre le téléviseur sous tension.

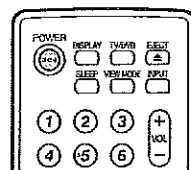

### IMPORTANT :

SI L'UNITÉ NE SE MET PAS SOUS TENSION – DÉBRANCHEZ LE TÉLÉVISEUR DE LA PRISE SECTEUR ET RÉPÉTEZ LES ÉTAPES DE L'INSTALLATION.

SI LE TÉLÉVISEUR NE SE MET TOUJOURS PAS SOUS TENSION, CONTACTEZ-NOUS AU 1-800-BE-SHARP.

# Table des matières

<b>INFORMATIONS IMPORTANTES</b> .....	1	<b>Visionnement du DVD</b> .....	25
<b>CHER CLIENT SHARP</b> .....	3	Préparation .....	25
<b>CONSIGNES DE SÉCURITÉ IMPORTANTES</b> .....	3	Mise sous tension .....	25
<b>Disque</b> .....	5	Sélection du mode DVD .....	25
Disques qui peuvent être utilisés .....	5	Mise hors tension .....	25
Disques qui ne peuvent être lus .....	5	Lecture en mode basique .....	25
Titre/Chapitre/Plage .....	5	Affichage d'état du disque .....	25
Manipulation des disques .....	6	Lecture en modes spéciaux .....	26
<b>Accessoires fournis</b> .....	6	Zooming .....	26
<b>RÉFÉRENCE RAPIDE</b> .....	7	Repérage de la scène désirée .....	26
Retrait de la feuille protectrice .....	7	Lecture répétée .....	26
<b>Table des matières</b> .....	10	Lecture répétée A-B .....	26
<b>Nomenclature</b> .....	11	Marquage des scènes désirées .....	27
TV/DVD (avant) .....	11	Changement des angles .....	27
TV/DVD (arrière) .....	11	Changement de langue de la bande son .....	27
TV/DVD (côté gauche) .....	11	Sous-titres .....	27
Télécommande .....	12	<b>Fonctionnement de CD avec fichiers MP3/WMA/ JPEG et CD Audio</b> .....	28
<b>Préparation</b> .....	13	Informations concernant les CD de fichiers MP3/ WMA/JPEG .....	28
Utilisation de la télécommande .....	13	Loading CD .....	29
Précautions sur la télécommande .....	13	Lecture d'un CD en MP3/WMA et CD Audio .....	29
Antennes .....	13	Sélection de fichiers .....	29
<b>Utilisation d'appareils externes</b> .....	14	Lecture JPEG CD .....	29
Affichage d'une image d'un appareil externe .....	14	Lecture en diaporama .....	29
Connecting to External Equipment .....	14	Lecture répétée (CD) .....	30
<b>Pour regarder la télévision</b> .....	15	Lecture aléatoire (CD) .....	30
Préparation .....	15	Lecture programmée (CD) .....	30
Mise sous tension .....	15	<b>Réglage des fonctions</b> .....	30
Sélection du mode TV .....	15	Touches de commande de menu .....	30
Mise hors tension .....	15	Guide rapide pour les opérations menu DVD .....	30
Changer de canal .....	15	Réglage des différents niveaux de blocage .....	32
Auto Cnl Memo .....	15	Pour modifier le niveau parental .....	32
Omission d'un canal en mémoire .....	16	Fonction d'annulation temporaire du verrouillage parental dans le disque DVD .....	32
Effacer Tous .....	16	<b>Annexe</b> .....	33
Affichage des informations sur le canal .....	16	Liste des codes de langues .....	33
Réglage du mode stéréo MTS/SAP .....	16	Guide de dépannage .....	34
Sélection de la langue audio numérique .....	16	Guide de dépannage - Diffusion numérique .....	34
Mode de visionnement pour les programmes 4:3 .....	17	Guide de dépannage - Mode PC .....	34
Mode de visionnement pour les programmes HD .....	17	Guide de dépannage - DVD .....	35
Attribution d'un nom aux différentes chaînes .....	17	Fiche technique .....	36
Sous-titrage et sous-titrage numérique .....	18	<b>GARANTIE LIMITÉE</b> .....	37
Réglage des sous-titres .....	19	<b>Schémas dimensionnels</b>	
Réglage du numéro secret pour verrouillage enfant .....	19	• Les "Dimensional Drawings" (Schémas dimensionnels) du téléviseur LCD se trouvent sur la face interne du couvercle arrière. Notez que les valeurs numériques sont indiquées en anglais et que l'unité de longueur est le pouce et le millimètre (mm).	
Comment accéder au menu de Verrouillage .....	19		
Verrouillage enfants (Puce-V) .....	20		
Directives télévisées parentales (Directives TV) .....	20		
Système volontaire de codage des films (MPAA) .....	20		
Systèmes de codage du Canada .....	21		
Classifications anglaises canadiennes .....	21		
Classifications françaises canadiennes .....	21		
Comment libérer provisoirement le blocage Puce-V .....	21		
<b>Réglages de base</b> .....	22		
Touches de commande de menu .....	22		
Guide rapide pour les opérations menu .....	22		
<b>Branchement d'un PC (ordinateur personnel)</b> ...	24		
Visionnement d'une image provenant d'un PC ..	24		
Affichage d'une image provenant d'un PC .....	24		
Tableau de compatibilité PC .....	24		

# Nomenclature

## TV/DVD (avant)

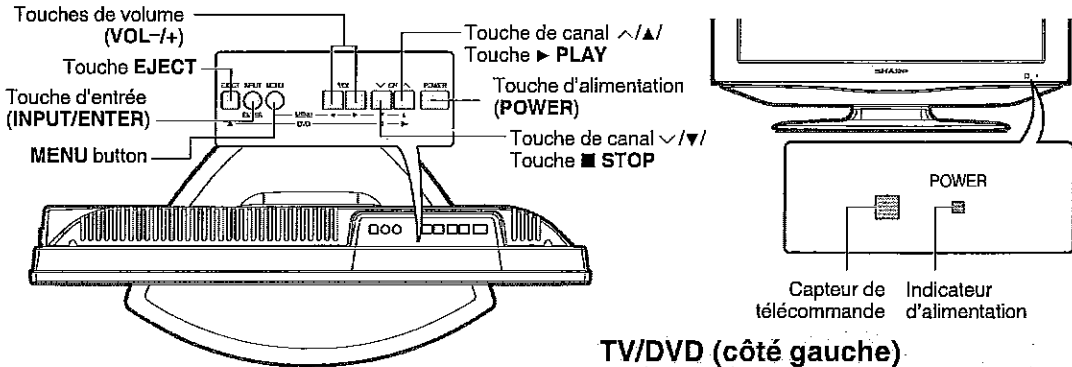

## TV/DVD (côté gauche)

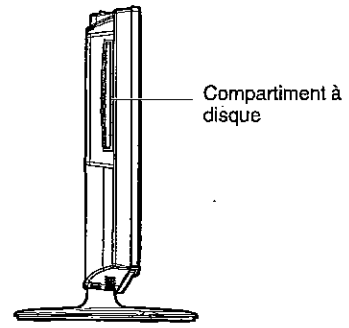

### REMARQUE

- Les touches sur l'unité principale remplissent les mêmes fonctions que les touches correspondantes sur la télécommande. Ce mode d'emploi fournit essentiellement une description basée sur le fonctionnement à l'aide de la télécommande.

## TV/DVD (arrière)

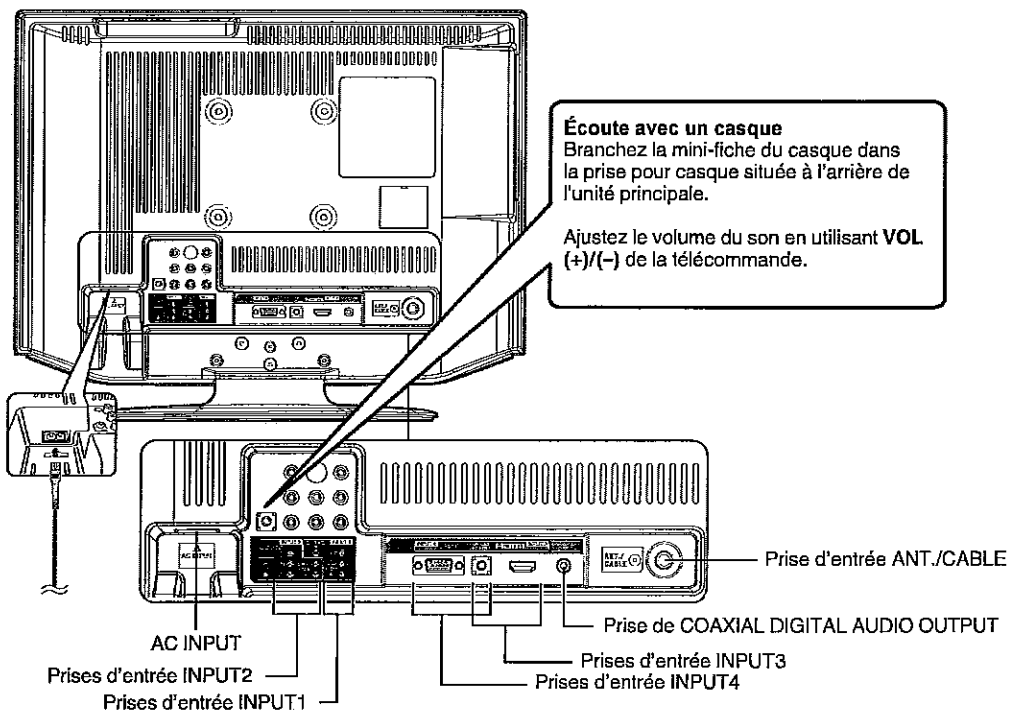

### REMARQUE

- Les illustrations dans ce mode d'emploi sont présentées à titre explicatif et peuvent varier légèrement des opérations réelles.

## Nomenclature

### Télécommande

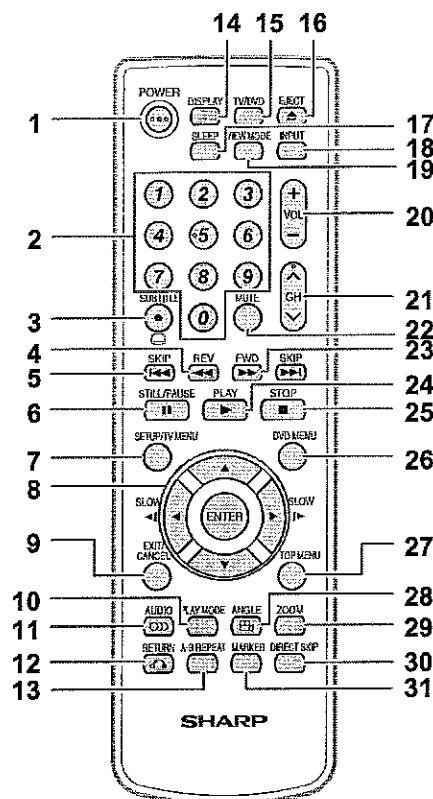

#### REMARQUE

- Pour utiliser la télécommande, dirigez-la vers le TV/DVD à cristaux liquides. (Voir page 9.)

Une pellicule protectrice recouvre la face de la télécommande. Veuillez retirer cette pellicule avant l'emploi.

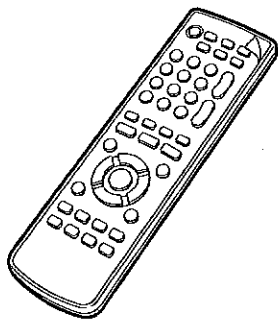

- 1 POWER** : Met le téléviseur sous tension ou en mode d'attente. (Voir page 15.)
- 2 0 - 9** : Règle le canal. (Voir page 15.)
- 3 (POINT)/SUBTITLE** : Pour sélectionner un numéro à 4 chiffres. (Voir page 15.) / Sous-titres. (Voir page 27.)

- 4 REV** : Recherche visuelle arrière. (Voir page 26.)
- 5 SKIP** (◀/▶) : Sauter un chapitre en arrière ou en avant. (Voir page 26.)
- 6 STILL/PAUSE** : Arrêt sur image/arrêt momentané de l'enregistrement. (Voir page 26.)
- 7 SETUP/TV MENU** : Mode TV - Affiche l'écran du menu. / Mode DVD - Affichage du menu. (Voir pages 22, 30.)
- 8 ▲/▼/◀/▶/ENTER** : Sélectionne une rubrique désirée sur l'écran de réglage.
- SLOW** (◀/▶) : Ralentit la lecture en retour/avance. (Voir page 26.)
- 9 EXIT/CANCEL** : Éteint l'écran du menu. / Réinitialisation des informations dans le menu.
- 10 PLAY MODE** : Sélection du mode de lecture. (Voir page 26.)
- 11 AUDIO** : Sélection du mode audio. / Changer la langue du film. (Voir pages 16, 27.)
- 12 RETURN** : Éteint l'écran le menu de configuration DVD.
- 13 A-B REPEAT** : Répéter la lecture entre A et B. (Voir page 26.)
- 14 DISPLAY** : Affiche les informations sur le canal (ou la d'entrée). (Voir page 16.)
- 15 TV/DVD** : Appuyez pour utiliser le téléviseur/DVD. (Voir pages 15, 25.)
- 16 EJECT** : Éjection de la desque. (Voir page 25.)
- 17 SLEEP** : Vous permet de régler l'heure à laquelle le téléviseur se mettra automatiquement en mode d'attente. À chaque pression sur cette touche, le réglage du temps restant augmente de 10 minutes jusqu'à un maximum de 2 heures. Cet affichage disparaîtra après quelques secondes; la minuterie d'extinction amorce automatiquement le compte à rebours.
  - Pour reprendre le réglage de la minuterie d'extinction, vous pouvez appuyer sur SLEEP à plusieurs reprises et changer ensuite le délai.
  - Sélectionnez "Arrêt" en pressant plusieurs fois sur SLEEP pour annuler la minuterie d'extinction.
  - Le téléviseur entrera en mode d'attente lorsque le temps restant atteindra zéro.
- 18 INPUT** : Sélectionne une source d'entrée pour le téléviseur à cristaux liquides. (Voir page 14.)
- 19 VIEW MODE** : Sélectionne la taille de l'écran. (Voir page 17.)
- 20 VOL +/-** : Règle le volume.
  - Pour augmenter le volume, appuyez sur **VOL+**.
  - Pour diminuer le volume, appuyez sur **VOL-**.
  - **VOL +/-** sur le TV/DVD fonctionne de la même manière que **VOL +/-** sur la télécommande.
- 21 CH ▲/▼** : Sélectionne le canal. (Voir page 15.)
- 22 MUTE** : Coupe le son. "Muet" est affiché l'écran, et le son est coupé, and the sound is silenced. Pour rétablir le son, appuyez une nouvelle fois sur cette touche ou bien sur l'une des touches VOL +/-.
- Le son par la COAXIAL DIGITAL AUDIO OUTPUT des signaux numériques n'est pas coupé.
- 23 FWD** : Avance rapide. (Voir page 26.)
- 24 PLAY** : Lecture. (Voir page 25.)
- 25 STOP** : Arrêt. (Voir page 25.)
- 26 DVD MENU** : Permet d'accéder au menu DVD.
  - Appuyez sur ▲/▼/◀/▶ pour sélectionner le titre voulu.
- 27 TOP MENU** : Permet d'accéder au menu titre.
  - Appuyez sur ▲/▼/◀/▶ pour sélectionner le titre voulu.
- 28 ANGLE** : Changer l'angle de lecture. (Voir page 27.)
- 29 ZOOM** : Zoom. (Voir page 26.)
- 30 DIRECT SKIP** : Repérage de la scène désirée. (Voir page 26.)
- 31 MARKER** : index (DVD). (Voir page 27.)

# Préparation

## Utilisation de la télécommande

Utilisez la télécommande en la dirigeant vers le capteur de télécommande du téléviseur. Les objets placés entre la télécommande et le capteur de télécommande risquent d'empêcher le bon fonctionnement des appareils.

### Précautions sur la télécommande

- N'exposez pas la télécommande à des chocs. Ne l'exposez pas non plus à des liquides, et ne la placez pas dans des endroits très humides.
- N'installez pas et n'exposez pas la télécommande directement au soleil. La chaleur peut provoquer la déformation de la télécommande.
- La télécommande risque de ne pas fonctionner normalement si le capteur de télécommande du téléviseur est directement exposé au soleil ou sous un éclairage violent. Dans ce cas, changez l'angle de l'éclairage ou du téléviseur, ou utilisez la télécommande en vous rapprochant du capteur de télécommande.

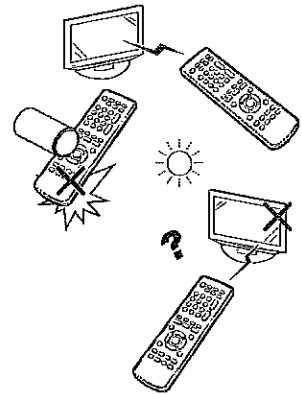

## Antennes

Pour obtenir des images plus nettes, utilisez une antenne externe. Ce qui suit est une brève explication des types de raccordements utilisés pour le câble coaxial. Si votre antenne externe est dotée d'un câble coaxial de 75 ohms avec un connecteur de type F, branchez-le dans la prise d'antenne à l'arrière du téléviseur.

1. Une antenne de 75 ohms comporte généralement un câble rond avec un connecteur type F qui peut être facilement raccordé sans outils à la borne (en vente dans le commerce).

Connecteur type F

Câble coaxial de 75 ohms (rond)

2. Une antenne de 300 ohms comporte un câble plat à deux conducteurs "câble méplat" pouvant être raccordé à une borne de 75 ohms par l'intermédiaire d'un adaptateur 300/75 ohms (en vente dans le commerce).

Câble méplat de 300 ohms (plat)

### REMARQUE Le connecteur de type F doit être serré manuellement.

Lors du raccordement du câble RF sur le téléviseur, ne serrez pas le connecteur de type F avec des outils. Si des outils sont utilisés, ceci risque d'endommager le téléviseur (dommage du circuit interne, par ex.)

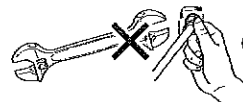

Connecteur type F

Câble coaxial de 75 ohms

## Raccordement du câble d'antenne

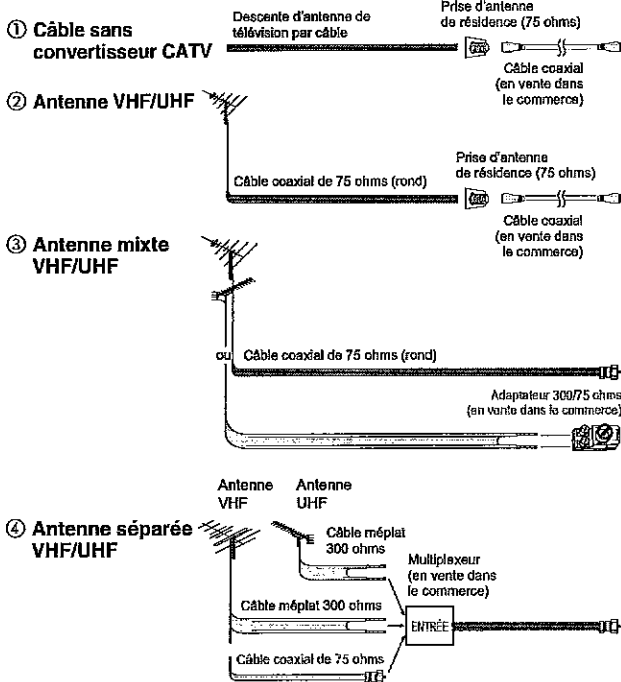

- Raccordez le câble d'antenne au téléviseur par l'une des méthodes illustrées (①, ②, ③ ou ④).

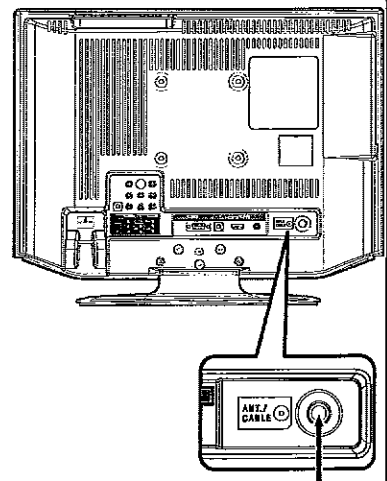

Vers la prise d'entrée ANT

# Utilisation d'appareils externes

Vous pouvez raccorder différents types d'appareil externe à votre téléviseur, comme un lecteur DVD, un magnétoscope, un tuner de télévision numérique, un appareil HDMI, une console de jeu et un caméscope.

## Affichage d'une image d'un appareil externe

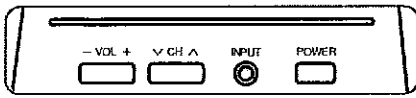
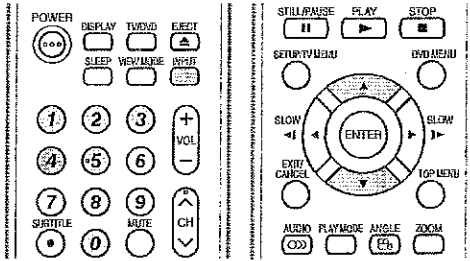

Pour regarder des images d'une source externe, sélectionnez la source d'entrée dans le menu "Sélection Source" en utilisant 0-5 de la télécommande.



- Chaque pression de **INPUT** fait commuter la rubrique "Sélection Source".
- Vous pouvez aussi sélectionner la rubrique "Sélection Source" en appuyant sur ▲/▼.

### ATTENTION

- Pour protéger tous les appareils, mettez toujours le téléviseur hors tension avant de raccorder un lecteur DVD, un magnétoscope, un tuner de télévision numérique, un appareil HDMI, une console de jeu, un caméscope ou un autre appareil externe.

### REMARQUE

- Reportez-vous aux modes d'emploi appropriés (lecteur DVD, etc.) avant de procéder aux raccordements.
- Reportez-vous au mode d'emploi de votre appareil externe pour le type de signal.

## Connexion à un appareil externe

Raccordement d'un lecteur DVD, magnétoscope, STB pour TV numérique, appareil HDMI, console de jeu ou caméscope.

Prise sur le téléviseur/DVD	Câble	Prise sur appareil externe
<b>INPUT 1</b> 	<b>Câble AV</b> (en vente dans le commerce)	
<b>INPUT 2</b> 	<b>Câble vidéo composante</b> (en vente dans le commerce)  <b>Câble audio</b> (en vente dans le commerce)	
<b>INPUT 1</b> 	<b>Câble S-VIDEO</b> (en vente dans le commerce)  <b>Câble audio</b> (en vente dans le commerce)	
<b>INPUT 3</b> 	<b>Câble certifié HDMI</b> (en vente dans le commerce)	
<b>DIGITAL AUDIO OUTPUT</b> 	<b>Câble à fibre optique</b> (en vente dans le commerce)	

### REMARQUE

- La prise S-VIDEO a priorité sur les prises vidéo.
- Lorsqu'un adaptateur ou un câble de conversion HDM-IDVI est raccordé à la borne HDMI, la clarté de l'image peut être mauvaise.

# Pour regarder la télévision

## Préparation

Procédez aux étapes suivantes avant d'appuyer sur **POWER** de la télécommande.

- 1 Introduisez les piles dans la télécommande. (Voir page 9.)
- 2 Raccordez le câble d'antenne au TV/DVD. (Voir page 13.)
- 3 Branchez le cordon secteur dans la prise secteur. (Voir page 8.)

## Mise sous tension

Appuyez sur la touche d'alimentation (**POWER**) du TV/DVD, ou **POWER** de la télécommande.

**Indicateur de statut de téléviseur (POWER)**

MARCHE	Allumé (Vert)
ARRÊT/Attente	Allumé (Rouge)

- Indicateur d'alimentation (Vert): Le TV/DVD est en marche. ("S.V.P. Attendre" apparaîtra quelques secondes à l'écran.)

## Sélection du mode TV

Appuyez sur **TV/DVD** pour sélectionner le mode TV.

### REMARQUE

- Le menu d'installation Langue surgit automatiquement lorsque **TV MENU** est pressée pour la première fois.

## Mise hors tension

Appuyez sur la touche d'alimentation (**POWER**) du TV/DVD, ou **POWER** de la télécommande.

- Le téléviseur entre en mode d'attente et l'image à l'écran disparaît.
- L'indicateur d'alimentation **POWER** du TV/DVD passe au rouge.

### REMARQUE

- Si vous prévoyez de ne pas utiliser le téléviseur pendant une période prolongée, veillez à retirer le cordon secteur de la prise d'alimentation.
- Une faible quantité d'électricité est consommée même lorsque **POWER** est éteint.

## Changer de canal

Vous pouvez changer de canal de plusieurs façons.

### Méthode 1

En utilisant **CH**  $\wedge$  /  $\vee$  de la télécommande ou sur le TV/DVD.

### REMARQUE

- Si votre service de câblodistribution offre des canaux analogiques et numériques sur le même numéro de canal, votre fonction de navigation vers le haut syntonisera d'abord l'appareil sur le canal analogique, puis sur le canal numérique. Même s'il semble que le canal ne change pas, l'appareil commute en fait du canal analogique au numérique, en séquence. Si vous utilisez la navigation vers le bas, la commutation inverse se produit, du canal numérique à l'analogique.

### Méthode 2

Utilisation des touches de la télécommande **0-9**, • (**POINT**) pour sélectionner les canaux pour VHF/UHF/CATV/NUMÉRIQUE.

**Pour sélectionner un numéro de canal à un ou deux chiffres (par ex. le canal 5) :**

Appuyez sur **5**

### REMARQUE

- Lorsque vous sélectionnez un numéro de canal à un chiffre, il n'est pas nécessaire d'appuyer sur **0** avant le chiffre.
- Quand vous saisissez **0-9** uniquement, la sélection du canal sera accomplie s'il n'y a pas d'opération pendant quelques secondes.

**Pour sélectionner un numéro de canal à trois chiffres (par exemple le canal 115):**

Appuyez sur **1**→**1**→**5**

**Pour sélectionner un numéro à 4 chiffres (par exemple le canal 22.1):**

Appuyez sur **2**→**2**→• (**POINT**)→**1**

### REMARQUE

- Quand vous saisissez **0-9** uniquement, la sélection du canal sera accomplie s'il n'y a pas d'opération pendant quelques secondes.
- Si vous appuyez uniquement sur **0** en réception "Ant", rien ne se produit.
- Effectuez les opérations ci-dessus en quelques secondes.
- Quand vous saisissez **0-9** et • (**POINT**), la sélection du canal sera accomplie s'il n'y a pas d'opération pendant quelques secondes.

## Auto Cnl Memo

Avec Auto Cnl Memo, le téléviseur recherche tous les canaux visibles dans la région déterminée.

- 1 Appuyez sur **TV MENU** pour afficher l'écran **MENU**.
- 2 Appuyez sur  $\blacktriangle$ / $\blacktriangledown$  pour sélectionner "Canal", et appuyez sur  $\blacktriangleright$  ou **ENTER**. Appuyez sur  $\blacktriangle$ / $\blacktriangledown$  pour sélectionner "Auto Cnl Memo", et appuyez sur  $\blacktriangleright$  ou **ENTER**.
- 3 Appuyez sur  $\blacktriangle$ / $\blacktriangledown$  pour sélectionner "Type de Signal".
- 4 Appuyez sur  $\blacktriangleleft$ / $\blacktriangleright$  pour sélectionner "Ant" ou "Câble".

Ant	canaux VHF/UHF
Câble	canaux du câble

5 Appuyez sur  $\blacktriangle$ / $\blacktriangledown$  pour sélectionner "Recherche Automatique", et appuyez sur **ENTER**.

6 Le téléviseur commencera à mémoriser tous les canaux offerts dans votre région.

- La mémorisation des canaux câblodistribués numériques peut prendre de 15 à 30 minutes. Selon la qualité de la réception, un affichage à **BARRE** peut rester immobile pendant plusieurs minutes; veuillez donc patienter.

### REMARQUE

- Il est préférable de réaliser la mémorisation des canaux pendant les heures de grande écoute de la soirée puisque davantage de stations diffusent alors des signaux numériques. Pour que la mémorisation des canaux soit possible, il faut qu'une station diffuse au même moment un signal numérique de canal.
- Il se peut que votre région reçoive périodiquement de nouveaux canaux numériques; il est donc recommandé d'exécuter l'opération "Automatic Search" régulièrement.

## Pour regarder la télévision

### Omission d'un canal en mémoire

Vous pouvez désactiver un canal sélectionné à l'aide de **CH ^ / v**.

- 1 Appuyez sur **TV MENU** pour afficher l'écran MENU.
- 2 Appuyez sur **▲/▼** pour sélectionner "Canal", appuyez sur **►** ou **ENTER**.
- 3 Appuyez sur **▲/▼** pour sélectionner "Ajouter/Annulation", et appuyez sur **►** ou **ENTER**.
- 4 Appuyez sur **▲/▼** pour sélectionner "Ajouter/Annulation", et appuyez sur **►** ou **ENTER**.
- 5 Appuyez sur **▲/▼** pour choisir le canal à sauter.
- 6 Appuyez sur **◀/▶** pour mettre le canal sélectionné sur "Annulation".
- 7 Appuyez sur **EXIT** pour retourner à l'écran normal.

#### REMARQUE

- **Pour ajouter un canal numérique que vous regardez :** Sélectionnez le canal que vous désirez ajouter. Ensuite sélectionnez "Ajout Canal" à l'étape 4, appuyez sur **►**.
- **Pour annuler l'omission de canal :** Sélectionnez "Ajouter" à l'étape 6.

### Effacer Tous

Tous les canaux sont effacés de la mémoire de canaux.

- 1 Appuyez sur **TV MENU** pour afficher l'écran MENU.
- 2 Appuyez sur **▲/▼** pour sélectionner "Canal", appuyez sur **►** ou **ENTER**.
- 3 Appuyez sur **▲/▼** pour sélectionner "Ajouter/Annulation", et appuyez sur **►** ou **ENTER**.
- 4 Appuyez sur **▲/▼** pour sélectionner "Effacer Tous", et appuyez sur **►** ou **ENTER**.
- 5 Appuyez sur **EXIT** pour retourner à l'écran normal.

### Affichage des informations sur le canal

Appuyez sur **DISPLAY** pour afficher l'information sur le canal actuel (ou la source d'entrée) à l'écran.

Lorsque le téléviseur reçoit un signal numérique, les données numériques apparaissent pendant des secondes d'afew.

- Numéro de canal
- Nom de station
- Nom du canal (si pré-réglage)
- Nom du programme diffusé
- Classification Puce V
- Type de signal
- Minuterie d'arrêt différé
- Langue de la bande sonore
- Guide des programmes
- Format image
- Résolution

Lorsque le téléviseur reçoit un signal analogique, les données analogiques apparaissent.

- Numéro de canal
- Nom du canal (si pré-réglage)
- Classification puce V
- Type de signal
- Minuterie d'arrêt différé
- Données sonores (Stereo ou SAP)
- Format image
- Résolution

### Réglage du mode stéréo MTS/SAP

Le TV/DVD est doté d'une fonction permettant la réception sonore d'un autre son que le son principal de l'émission. Cette fonction est appelée Son télévisé multi-canaux (Multi-channel Television Sound: MTS). Le TV/DVD doté de la fonction MTS peut recevoir le son mono, le son stéréo et les programmes audio secondaires (SAP). Cette fonction SAP permet à une station de télévision de diffuser d'autres informations, comme le son dans une autre langue ou quelque chose d'entièrement différent, comme le bulletin météorologique par exemple.

**Vous pourrez apprécier le son stéréo Hi-Fi ou les émissions SAP disponibles.**

#### Émissions stéréo

Pour regarder des programmes comme des manifestations sportives, des spectacles et des concerts avec un son stéréo dynamique.

#### Émissions SAP

Pour la réception des émissions avec le son MAIN ou le son SAP. Son MAIN (principal) : piste sonore normale de l'émission (en mono ou en stéréo). Son SAP : pour l'écoute d'une seconde langue, d'un commentaire supplémentaire ou d'une autre information. (SAP est un son mono.)

**Si le son stéréo est difficile à entendre.**

- Obtenez un son plus net en passant manuellement au mode de son mono fixe.

#### REMARQUE

- MTS ne fonctionne qu'en mode TV.
- La fonction MTS n'est offerte qu'à la réception d'émissions analogiques (pas à la réception d'émissions numériques).
- Lorsque le téléviseur reçoit une émission stéréo ou SAP, le mot "Stéréo" ou "SAP" s'affiche à l'écran sur pression de **DISPLAY**.

### Modification de MTS

Vous pouvez modifier MTS comme indiqué ci-dessous pour qu'il corresponde au signal de l'émission de télévision.

- 1 Appuyez sur **AUDIO** pour afficher l'écran Audio. "MTS" est mis en évidence.
- 2 Appuyez de nouveau sur **AUDIO** ou **◀/▶** pour sélectionner "Stéréo", "SAP" ou "Mono".
- 3 Appuyez sur **EXIT** pour retourner à l'écran normal.

### Sélection de la langue audio numérique

Quand deux langues audio ou plus sont incluses dans un signal numérique, vous pouvez choisir l'une des langues audio.

- 1 En TV numérique, appuyez sur **AUDIO** pour afficher l'écran menu "Langue Audio".
- 2 Appuyez sur **▲/▼** ou **0-6** pour sélectionner la langue désirée.
- 3 Appuyez sur **EXIT** pour retourner à l'écran normal.

#### REMARQUE

- La langue audio numérique n'est active qu'à la réception d'émissions numériques (pas à la réception d'émissions analogiques).



## Pour regarder la télévision

### Mode de visionnement pour les programmes 4:3

- Appuyez sur **VIEW MODE**.
  - Le menu du Mode Vue s'affiche.
  - Le menu donne une liste des options du Mode Vue sélectionnables pour le type de signal vidéo actuellement reçu.
- Appuyez sur **0-3** pour sélectionner directement chaque mode de visionnement tandis que le menu de sélection se trouve toujours à l'écran.
  - Chaque pression de **VIEW MODE** fait commuter la rubrique Mode Vue.
  - Vous pouvez aussi sélectionner la rubrique Mode Vue en appuyant sur **▲/▼**.
  - Vous pouvez ensuite sélectionner un mode Vue ayant son propre rapport hauteur/largeur.

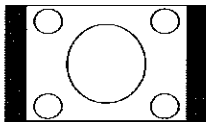
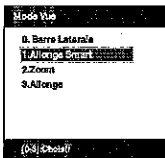

**Barre Laterale :**  
Convient pour regarder des émissions ordinaires en 4:3 dans leur format normal.

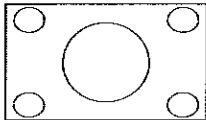

**Allonge Smart (Ampliación inteligente) :**  
Convient pour allonger les émissions en 4:3 et remplir l'écran.

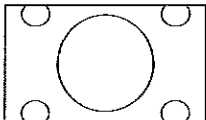

**Zoom:**  
Convient pour regarder des DVD anamorphiques grand écran 2,35 :1 sur plein écran.

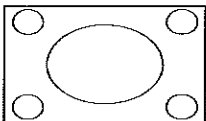

**Allonge :**  
Ce mode est pratique pour les DVD 1,78:1. Lors du visionnement de DVD 1,85:1, le mode allongé présente encore de très minces bandes noires en haut et en bas de l'écran.



- Vous pouvez passer au même écran de menu depuis le menu "Image".
- Vous ne pouvez pas sélectionner "Barre Laterale" et "Allonge Smart" lorsque le signal d'entrée est de 720p ou de 1080i.

### Mode de visionnement pour les programmes HD

Le mode allongé est offert pour les programmes HD. Il convient au visionnement de programmes large écran avec un rapport hauteur/largeur de 1,78:1. Lors du visionnement de programmes 1,85:1, le mode allongé laissera toujours paraître des bandes noires très minces dans le haut et le bas de l'écran.

### Attribution d'un nom aux différentes chaînes

#### Pour créer des noms de chaînes

- Sélectionnez une chaîne à laquelle vous souhaitez attribuer un nom.
- Appuyez sur **TV MENU**, et appuyez sur **▲/▼** pour afficher l'écran "Canal", et appuyez sur **►** ou **ENTER**.  
Appuyez sur **▲/▼** pour sélectionner "S-Tit Canal", et appuyez sur **►** ou **ENTER**. Affichez l'écran S-Tit Canal.
- Appuyez sur **◀/▶** pour sélectionner un canal auquel vous souhaitez attribuer un nom, puis sur **▼**.



- Appuyez de façon répétée sur **◀/▶** jusqu'à ce que le caractère que vous souhaitez apparaisse dans le premier espace.

Le caractère change comme suit:

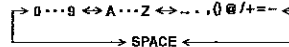

Si le caractère désiré apparaît, appuyez sur **ENTER**. Répétez cette étape pour entrer le reste des caractères. Une fois que vous avez tapé tout le nom, appuyez sur **ENTER**.

- Appuyez sur **EXIT** pour retourner à l'écran normal.
- Répétez les étapes 1 à 5 pour les autres canaux. Vous pouvez attribuer une étiquette à chaque canal.

#### Pour supprimer les noms des chaînes

- Sélectionnez la chaîne dont vous voulez supprimer le nom.
- Appuyez sur **TV MENU**, et appuyez sur **▲/▼** pour sélectionner "Canal", et appuyez sur **►** ou **ENTER**.  
Appuyez sur **▲/▼** pour sélectionner "S-Tit Canal", et appuyez sur **►** ou **ENTER**, pour afficher l'écran S-Tit Canal.
- Appuyez sur **▲/▼** pour sélectionner "Efface étiquette", et appuyez sur **►**.
- Appuyez sur **EXIT** pour retourner à l'écran normal.
- Répétez les étapes 1 à 4 pour supprimer le nom d'autres chaînes.

## Pour regarder la télévision

### Sous-titrage et sous-titrage numérique

#### REMARQUE

- Il se peut que le sous-titrage n'apparaisse pas selon l'état du signal de la station émettrice.

Votre TV/DVD est doté d'un décodeur de sous-titres interne. Ce qui vous permet de regarder des conversations, des narrations et des effets sonores sous forme de sous-titres sur votre téléviseur. Le sous-titrage est disponible sur certains programmes TV/DVD et sur certaines cassettes vidéo VHS, au gré du fournisseur de programme.

Le sous-titrage numérique est un nouveau service de sous-titres disponible uniquement sur les programmes de télévision numérique (également au gré du fournisseur de service). Il s'agit d'un système plus flexible que le système de Sous-titrage original, car il offre un large choix de formats de sous-titre et de styles de police. Lorsque le sous-titrage numérique est utilisé, il sera indiqué sous l'apparence d'une abréviation à 3 lettres indiquant également la langue des sous-titres numériques : ENG (Anglais), SPA (Espagnol), FRA (Français) ou d'autres codes de langue.

Tous les programmes et les cassettes vidéo VHS ne sont pas dotés de sous-titres. Recherchez le symbole "CC" pour vous assurer que les sous-titres seront indiqués.

Dans le système de Sous-titrage, plus d'un service de sous-titre peut être fourni. Chacun est identifié par son propre numéro. Les services "C1" et "C2" affichent les sous-titres des programmes télévisés superposés sur l'image des programmes. En général, les sous-titres codés en anglais sont transmis sur C1, et ceux dans d'autres langues sur C2.

Dans le système de Sous-titrage, les services "Texte1" ou "Texte2" affichent un texte sans rapport avec le programme actuellement visionné (par exemple, la météo ou les informations). Ces services sont également superposés sur le programme que vous êtes en train de regarder.

#### REMARQUE

- Si votre programme ou votre vidéo n'offre pas de sous-titres codés, rien ne s'affiche à l'écran.
- Si aucun texte n'est offert dans votre zone de visionnement, un rectangle noir peut apparaître à l'écran. Si cela se produit, mettez la fonction de sous-titrage codé sur "Arrêt".
- Lorsque le décodeur de sous-titres est mis en fonction, les sous-titres apparaissent à l'écran environ 10 secondes plus tard.
- Si aucun signal de sous-titrage n'est reçu, aucun sous-titre n'apparaîtra, mais le téléviseur restera en mode de sous-titrage.
- Des fautes d'orthographe ou des caractères insolites apparaissent parfois dans les sous-titres. C'est tout à fait normal, surtout si l'émission est en direct, car alors les sous-titres sont créés en direct et il n'y a pas assez de temps pour les vérifier.
- Lorsque le décodeur de sous-titres est mis en fonction, l'affichage du volume ou de la mise en sourdine peut ne pas être visible ou peut interférer avec les sous-titres.
- Certains systèmes de câblodistribution ou de protection anticopie peuvent interférer avec les sous-titres.
- Si vous utilisez une antenne intérieure ou si la réception est mauvaise, le texte ou les sous-titres peuvent ne pas apparaître ou apparaître avec des fautes ou des caractères insolites. Dans ce cas, changez la position de l'antenne ou utilisez une antenne extérieure.
- Lorsqu'un programme télévisé numérique a des signaux de sous-titres codé numérique et de sous-titre codé analogique, les sous-titres codés numériques s'affichent.

- 1 Syntonisez le téléviseur sur le programme désiré.
- 2 Appuyez sur **TV MENU** pour afficher l'écran MENU.
- 3 Appuyez sur **▲/▼** pour sélectionner "Réglage", et appuyez sur **▶** ou **ENTER**.
- 4 Appuyez sur **▲/▼** pour sélectionner "Sous-Titrage", et appuyez sur **▶** ou **ENTER**. Affichez l'écran Sous-Titrage.
- 5 Appuyez sur **▲/▼** pour sélectionner "Réglage Sous-Titrage", et appuyez sur **▶** pour sélectionner "Marche".
- 6 Appuyez sur **▲/▼** pour sélectionner "Titrage Analogique" ou "Titrage Numérique".

Lorsque vous sélectionnez "Titrage Analogique", vous pouvez choisir entre C1, C2, C3, C4, T1, T2, T3 et T4.

Lorsque vous sélectionnez "Titrage Numérique", vous pouvez choisir entre CS1, CS2, CS3, CS4, CS5 et CS6.

- 7 Appuyez sur **◀/▶** pour sélectionner le mode de sous-titrage voulu, à la fois pour les sous-titres numériques et analogiques.
- 8 Appuyez sur **▲/▼** pour sélectionner "Priorité Sous-Titrage", et appuyez sur **◀/▶** pour sélectionner "ST Numérique" ou "ST Analogique".
  - Selon le signal de radiodiffusion, certains sous-titres analogiques fonctionnent avec un signal de radiodiffusion numérique. Ceci prévient le chevauchement de deux types de sous-titres.
- 9 Appuyez sur **EXIT** pour retourner à l'écran normal.

#### REMARQUE

- Pour désactiver le sous-titrage codé, sélectionnez "Arrêt".

## Pour regarder la télévision

### Réglage des sous-titres

Cette fonction vous permet d'ajuster l'apparence de l'écran des sous-titres à votre guise.

- 1 Appuyez sur **TV MENU** pour afficher l'écran MENU.
- 2 Appuyez sur **▲/▼** pour sélectionner "Réglage", et appuyez sur **►** ou **ENTER**.
- 3 Appuyez sur **▲/▼** pour sélectionner "Sous-Titrage", et appuyez sur **►** ou **ENTER**.  
Afficher l'écran Sous-Titrage.
- 4 Appuyez sur **▲/▼** pour sélectionner "ST Numérique Préréglé", et appuyez sur **◀/▶** pour sélectionner "Personnalisé".
- 5 Appuyez sur **▲/▼** pour sélectionner "Sous-Titrage Avancé", et appuyez sur **►** ou **ENTER**.
- 6 Appuyez sur **▲/▼** pour sélectionner l'élément désiré, puis sur **◀/▶** pour modifier le réglage.
- 7 Appuyez sur **EXIT** pour retourner à l'écran normal.

Paramètres sélectionnables offerts à chaque rubrique de réglage.

Rubrique	Paramètre sélectionnable
Taille Sous-Titres:	Auto, Petit, Standard, Grand
Type Sous-Titres:	Auto, Style1, Style2, Style3, Style4, Style5, Style6, Style7
Bordure Sous-Titres:	Auto, Sans, En Relief, En Retrait, Uniforme, Ombre gauche, Ombre droite
Couleur Sous-Titres:	Auto, Noir, Blanc, Rouge, Vert, Bleu, Jaune, Magenta, Cyan
Opacité de Texte:	Auto, Solide, Transparent, Translucide, Flashing
Couleur D'arrière-Plan:	Auto, Noir, Blanc, Rouge, Vert, Bleu, Jaune, Magenta, Cyan
Opacité de Fond:	Auto, Solide, Transparent, Translucide, Flashing

#### REMARQUE

- Cette fonction est conçue pour personnaliser les sous-titres numériques seulement.
- La valeur "Auto" dépend de la station émettrice.

### Réglage du numéro secret pour verrouillage enfant

Vous permet d'utiliser un numéro secret pour protéger certains réglages d'être accidentellement changés.

#### IMPORTANT:

Trois conditions doivent être remplies pour activer la Puce-V.

- ① Le numéro secret doit être enregistré.
- ② Les réglages Puce-V ont été effectués.
- ③ "Puce-V" est réglé sur "Marche".

#### Réglage d'un numéro secret

- 1 Appuyez sur **TV MENU** pour afficher l'écran MENU.
- 2 Appuyez sur **▲/▼** pour sélectionner "Verrouillage", et appuyez sur **►** ou **ENTER**.
- 3 Sélectionnez et entrez le mot de passe (4 chiffres) en utilisant les **touches numériques (0-9)**, puis en appuyant sur **ENTER**.  
• "\*" apparaît à la place du chiffre.
- 4 Retapez le même mot de passe pour confirmer, puis appuyez sur **ENTER**.  
Le mot de passe est maintenant enregistré, et le menu Verrouillages s'affiche à l'écran.

#### Changer le numéro secret

Vous permet de changer le numéro secret.

- 1 Répétez les étapes 1 à 3 de **Réglage d'un numéro secret**.
- 2 Appuyez sur **▲/▼** pour sélectionner "Changer mot de Passe", et appuyez sur **►** ou **ENTER**.
- 3 Entrez le nouveau mot de passe en utilisant les **touches numériques (0-9)**, puis appuyez sur **ENTER**.
- 4 Entrez de nouveau le même mot de passe pour confirmation, puis appuyez sur **ENTER**.
- 5 L'écran retourne au menu Verrouillages.  
Votre nouveau mot de passe a été défini.

#### REMARQUE

- Par mesure de précaution, notez votre numéro secret et conservez-le dans un endroit sûr.
- "Réglage Puce-V (DTV)" ne pourra être sélectionnée que lorsqu'un nouveau système de classification pourra être téléchargé au moyen d'une radiodiffusion numérique aux É-U.

### Comment accéder au menu de Verrouillage

- 1 Appuyez sur **TV MENU** pour afficher l'écran MENU.
- 2 Appuyez sur **▲/▼** pour sélectionner "Verrouillage", et appuyez sur **►** ou **ENTER**.
- 3 Sélectionnez et entrez le mot de passe (4 chiffres) en utilisant les **touches numériques (0-9)**, puis en appuyant sur **ENTER**.

## Pour regarder la télévision

### Verrouillage enfants (Puce-V)

#### EXEMPLE

Il se peut que Puce-V ne fonctionne pas selon l'état du signal de la station émettrice.

Puce-V est un dispositif de filtrage électronique intégré dans votre TV/DVD. Cet outil donne aux parents un large degré de contrôle sur les émissions accessibles aux enfants. Il leur permet de sélectionner des programmes jugés convenables pour leurs enfants, tout en bloquant ceux qu'ils réprouvent. Ceci se fait automatiquement lorsque vous activez la fonction PUCE-V de votre TV/DVD à cristaux liquides.

**Les "PUCE-V" ne sont pas sélectionnables à partir du menu si vous ne configurez pas tout d'abord votre numéro secret.** (Voir page 19 pour le réglage du numéro secret pour le verrouillage enfant.)

- Les États-Unis ont deux systèmes de codes pour vérifier le contenu des programmes : le code des films et les directives télévisées parentales.
- Les directives télévisées parentales travaillent en conjonction avec Puce-V pour aider les parents à sélectionner les spectacles télévisés qu'ils jugent inappropriés pour leurs enfants.
- Le code des films est utilisé pour les films originaux classifiés par la Motion Picture Association of America (MPAA) diffusés sur le câble, sans être édités pour la télévision. Puce-V peut également être réglé pour bloquer les films classifiés par la MPAA.

#### Directives télévisées parentales

TV RATING		Content				
		VIOLENCE/ FANTASTI	VIOLENCE	CONTEXTE SEXUEL	LANGUE ADULTE	DIALOGUE SEXUEL
Âge suggéré	TV-Y (Tous les enfants)	☒	☒	☒	☒	☒
	TV-Y7 (Destiné aux enfants plus âgés)	X	☒	☒	☒	☒
	TV-G (Grand public)		☒	☒	☒	☒
	TV-PG (Directives parentales suggérées)		X	X	X	X
	TV-14 (Parents mis en garde)		X	X	X	X
	TV-MA (Public adulte uniquement)		X	X	X	

☒: Le code de contenu peut être réglé, mais ce code n'est pas normalement diffusé par les stations de télévision.

X: Le code du contenu peut être réglé.

#### EXEMPLE

- Si vous sélectionnez "TV-G", les classifications supérieures "TV-PG", "TV-14" et "TV-MA" sont automatiquement bloquées.

#### Système volontaire de codage des films (MPAA)

MOVIE RATING	Description
G	Toutes les audiences. Tous les âges sont admis.
PG	Des directives parentales sont recommandées. Certaines scènes risquent de ne pas convenir aux enfants.
PG-13	Parents mis en garde. Certaines scènes risquent de ne pas convenir aux enfants de moins de 13 ans.
R	Interdit. Les enfants de moins de 17 ans doivent avoir un parent ou un adulte les accompagnant (l'âge varie selon les juridictions).
NC-17	Interdit aux enfants de moins de 17 ans.
X	La classe X est maintenant ancienne et a été unifiée avec la classe NC-17. Elle est encore codée dans les données de films anciens.

#### EXEMPLE

- Si vous sélectionnez "PG-13", les classifications supérieures "R", "NC-17" et "X" sont automatiquement bloquées.

#### REMARQUE

- Le système volontaire de codage des films utilise uniquement un codage par âge.

### Directives télévisées parentales (Directives TV)

- 1 En menu Verrouillage, appuyez sur ▲/▼ pour sélectionner "Puce-V", et appuyez sur ◀/▶ pour sélectionner "Marche".
- 2 Appuyez sur ▲/▼ pour sélectionner "Réglage Puce-V", et appuyez sur ▶ ou ENTER.
- 3 Appuyez sur ▲/▼ pour sélectionner "Class. Prog. TV", et appuyez sur ▶ ou ENTER.
- 4 Appuyez sur ▲/▼/◀/▶ pour sélectionner la classification désirée, appuyez sur ENTER.
- 5 Appuyez sur EXIT pour retourner à l'écran normal.

### Système volontaire de codage des films (MPAA)

- 1 Répétez les étapes 1 et 2 dans **Directives télévisées parentales (Directives TV)**.
- 2 Appuyez sur ▲/▼ pour sélectionner "Classif. Film", et appuyez sur ▶ ou ENTER.
- 3 Appuyez sur ▲/▼ pour sélectionner la classification désirée, appuyez sur ENTER.
- 4 Appuyez sur EXIT pour retourner à l'écran normal.

## Pour regarder la télévision

### Systèmes de codage du Canada

- Les systèmes de codage du Canada sont basés sur la politique de la Commission Canadienne de Radio- Télévision et de Télécommunications (CRTC) sur la violence dans les programmes télévisés.
- Si la violence constitue le principal élément du codage, la structure développée tient également compte d'autres parties du contenu, comme le langage, la nudité, la sexualité et les thèmes pour adultes.
- Lorsque vous réglez Puce-V sur le système canadien, vous pouvez choisir soit les codes anglais du Canada, soit les codes français du Canada.

### Codes anglais du Canada

Code	Description
E	Exempté : Inclut les informations, les sports, les documentaires et les autres programmes d'informations ; les causeries, vidéos musicales, et les programmes de variétés.
C	Enfants : Destiné aux jeunes enfants de moins de 8 ans. Apporte une attention particulière aux thèmes pouvant menacer leur sens de la sécurité et leur bien-être.
C8+	Enfants de plus de 8 ans : Ne contient pas de scène de violence en tant que moyen préféré, acceptable ou unique pour résoudre un conflit. N'encourage pas non plus les enfants à imiter des actes dangereux qu'ils ont pu voir à l'écran.
G	Grand public : Considéré comme acceptable pour tous les groupes d'âge. Peut être vu par toute la famille, contient très peu de violence physique, verbale ou émotionnelle.
PG	Directives parentales : Destiné au grand public mais peut ne pas convenir aux jeunes enfants (de moins de 8 ans) car il peut contenir des thèmes ou des questions controversées.
14+	Plus de 14 ans : Peut contenir des thèmes où la violence est l'un des éléments prédominants de l'histoire, mais doit faire partie du développement de l'intrigue ou du personnage. Le langage utilisé peut être cru et des scènes de nu être visibles dans le contexte du thème.
18+	Adultes : Destiné aux spectateurs de 18 ans et plus et pouvant contenir des scènes de violence qui, tout en étant en relation avec le développement de l'intrigue, du personnage ou des thèmes, s'adressent exclusivement aux adultes. Peut contenir du langage graphique et des scènes de sexe et de nudité.

**Exemple:** Si vous sélectionnez "G", les classifications supérieures "PG", "14+" et "18+" sont automatiquement bloquées.

### Codes français du Canada

Code	Description
E	Programmation exemptée.
G	Grand public : Tous les âges et les enfants ; contient un minimum de violence directe, mais elle peut être intégrée à l'intrigue de manière humoristique ou fantaisiste.
8 ans+	Grand public mais déconseillé aux jeunes enfants : Peut être regardé par un vaste public mais peut contenir des scènes pouvant perturber les enfants de moins de 8 ans qui ne peuvent pas faire la distinction entre des situations imaginaires et réelles. Le visionnement avec les parents est recommandé.
13 ans+	Plus de 13 ans : Peut contenir des scènes de violence fréquentes et il est donc préférable de regarder l'émission avec les parents.
16 ans+	Plus de 16 ans : Peut contenir des scènes de violence fréquente et de violence intense.
18 ans+	Plus de 18 ans : Réservé aux adultes. Peut contenir des scènes de violence fréquente et de violence extrême.

**Exemple:** Si vous sélectionnez "8 ans+", les classifications supérieures "13 ans+", "16 ans+" et "18 ans+" sont automatiquement bloquées.

### Classifications anglaises canadiennes

- 1 Répétez les étapes 1 et 2 dans **Directives télévisées parentales (Directives TV)**.
- 2 Sélectionner "Class. CAN ANG", et appuyez sur **ENTER**.  
Appuyez sur ▲/▼ pour sélectionner E, C, C8+, G, PG, 14+ ou 18+, et appuyez sur **ENTER**.
- 3 Appuyez sur **EXIT** pour retourner à l'écran normal.

### Classifications françaises canadiennes

- 1 Répétez les étapes 1 et 2 dans **Directives télévisées parentales (Directives TV)**.
- 2 Sélectionner "Class. CAN FRA", et appuyez sur **ENTER**.  
Appuyez sur ▲/▼ pour sélectionner E, G, 8 ans+, 13 ans+, 16 ans+ ou 18 ans+, et appuyez sur **ENTER**.
- 3 Appuyez sur **EXIT** pour retourner à l'écran normal.

### Comment libérer provisoirement le blocage Puce-V

Le blocage Puce-V fonctionne et censure une émission. "Cette Émission a Été Bloquée!" est affiché.

- 1 Appuyez sur **MUTE** lorsque Puce-V fonctionne et le menu de réglage du numéro secret s'affiche alors.
- 2 Entrez le numéro secret à 4 chiffres avec **touches numériques (0-9)**, puis appuyez sur **ENTER**. À ce moment-là, le blocage Puce-V est provisoirement libéré.

### Réactivation du blocage Puce-V provisoirement libéré

**Méthode 1:** Passez à un autre canal.

**Méthode 2:** Mettez le téléviseur hors tension.



- L'une des deux méthodes ci-dessus permet d'activer le blocage Puce-V.

# Réglages de base

## Touches de commande de menu

Utilisez les touches suivantes de la télécommande pour commander le menu.

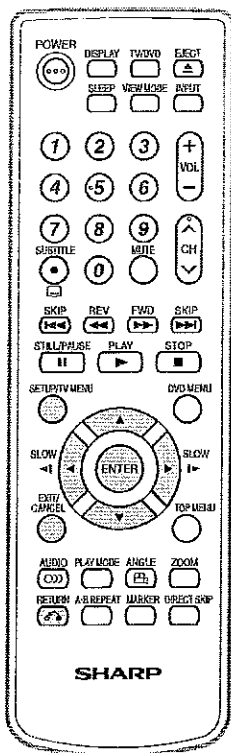

**TV MENU:** Pressez pour ouvrir l'écran de menu.

**▲/▼/◀/▶:** Pressez pour sélectionner la rubrique désirée à l'écran ou pour régler la rubrique sélectionnée.

**ENTER:** Pressez pour passer à l'étape suivante ou pour parachever le réglage.

**RETURN:** Pressez pour retourner à l'étape précédente.

**EXIT:** Pressez pour sortir de l'écran de menu. Tous les réglages modifiés seront sauvegardés.

▲▼ : Choisir ◀▶ : Ajuster ENTER : Réglage

La partie inférieure de l'écran de menu est un mode d'emploi de la télécommande. Il change en fonction de chaque écran de paramétrage de menu.

## Guide rapide pour les opérations menu

### exemple : Sélectionner langue

1 Appuyez sur TV MENU pour afficher l'écran MENU.



2 Appuyez sur ▲/▼ pour sélectionner "Réglage", et appuyez sur ▶ ou ENTER. Appuyez sur ▲/▼ pour sélectionner "Langue".

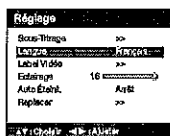

3 Appuyez sur ◀/▶ pour sélectionner la langue désirée.





... par la suite, le MENU peut être activé de la même manière.

4 Appuyez sur EXIT pour retourner à l'écran normal.

### REMARQUE

- Il se peut que certaines rubriques de menu ne s'affichent pas selon la source d'entrée sélectionnée.
- Si aucunes touches ne sont pressées pendant plus de 60 secondes environ, l'écran de menu retourne automatiquement à l'écran de moniteur normal.

## Réglages de base

Icon	Rubriques sélectionnées		Conseil de réglage
	Réglage Image	Luminosité / Contraste / Netteté / Couleur / Teinte	Vous pouvez ajuster la qualité du image selon vos préférences.
		Couleur Température	Bleu (Frais) / Neutre (Standard) / Rouge (Chaud)
	Mode AV	Sports	Pour une image nette avec des contrastes accentués pour regarder les sports.
		Standard	Pour une image haute définition dans une pièce normalement éclairée
		Film	Pour un film
		Memoire	Permet à l'utilisateur de personnaliser les réglages. Vous pouvez régler le mode pour chaque source d'entrée.
	Mode Vue		Consulter la page 17.
	Mode Film	Marche / Arrêt	Vous pouvez régulariser les-mouvements en réglant le Mode Film sur Marche quand vous visionnez un DVD grâce à un lecteur DVD.
	Réglage PC * (Consulter la page 24)	Hor Position / Ver Position	Pour ajuster la position horizontale / verticale de l'image à l'écran du moniteur de PC. Chaque norme vidéo requiert une valeur différente pour ce réglage.
		Horloge	Pour minimiser toutes barres verticales ou bandes visibles à l'arrière-plan de l'écran.
Phase		Celle-ci doit être ajustée une fois que la fréquence a été réglée pour optimiser la qualité de l'image.	
DNR	Marche / Arrêt	La DNR (réduction numérique du bruit) peut atténuer les parasites. (Cette fonction est uniquement offerte pour les émissions analogiques.)	
	Graves / Aigu / Équilibre		Vous pouvez ajuster la qualité du son selon vos préférences.
	MTS	Stéréo / SAP / Mono	Consulter la page 16.
	Langue Audio		Quand deux langues audio ou plus sont incluses dans un signal numérique, vous pouvez choisir l'une des langues audio.
	HDMI Audio	HDMI	Lors du raccordement d'un appareil HDMI au téléviseur, sélectionnez ce réglage.
DVI		Lors du raccordement d'un appareil DVI au téléviseur avec des cordons audio analogiques, sélectionnez ce réglage.	
	Ajouter/Annulation	Ajout Canal / Ajouter/ Annulation / Effacer Tous	Consulter la page 16.
	Auto Cnl Memo	Type de Signal / Recherche Automatique	Consulter la page 15.
	S-Tit Canal	Numéro de chaîne/S-Tit Canal/Efface étiquette	Consulter la page 17.
Verrouillage 			Consulter la pages 19-21.
	Sous-Titrage		Consulter la page 18.
	Langue	English / Français / Español	Vous pouvez choisir parmi les trois langues suivantes (anglais, français et espagnol) pour l'affichage à l'écran.
	Label Vidéo		Vous permet de régler la prise d'entrée affichée en utilisant le menu Sélection Source ou l'affichage du canal. Appuyez sur ▲/▼ pour sélectionner la source d'entrée particulière à modifier. Appuyez sur ◀/▶ pour choisir la nouvelle étiquette pour la source d'entrée sélectionnée.
	Eclairage		Eclairage ajuste la luminosité de l'écran pour accroître la clarté de l'image..
	Auto Éteint.	Marche / Arrêt	Lorsque la fonction "Auto Éteint" est réglée sur "Marche", si la station que vous regardez cesse d'émettre, le téléviseur se met hors circuit automatiquement au bout de 15 minutes. • Si l'Arrêt automatique est activé et que le signal de diffusion est faible, il se peut que le téléviseur s'éteigne automatiquement. Si tel est le cas, désactivez l'Arrêt automatique.
	Replacer		La fonction de réinitialisation (Reset) rétablit les réglages par défaut du fabricant.

### REMARQUE

\* En mode "Réglage PC" est seulement disponible en PC INPUT (INPUT4).

# Branchement d'un PC (ordinateur personnel)

## Visionnement d'une image provenant d'un PC

Utilisez les bornes INPUT4 (PC) pour raccorder un PC.

### REMARQUE

- Les bornes d'entrée PC sont compatibles DDC1/2B.
- Reportez-vous à la "Tableau de compatibilité PC" pour obtenir une liste des signaux PC compatibles avec le système.
- Veillez à sélectionner les mêmes valeurs de signal, pour le signal de sortie d'un PC et le signal d'entrée du TV/DVD, avant d'effectuer le raccordement avec le PC. (Voir page 23.)
- En fonction du PC utilisé, les images peuvent ne pas s'afficher sans convertir les signaux de sortie en sortie externe. En ce qui concerne la conversion en sortie externe, veuillez vous reporter aux manuels du PC.

### Raccordement du câble RVB



- Raccordez le câble RVB en vous assurant qu'il s'ajuste correctement dans la borne. Fixez ensuite solidement les connecteurs en serrant les vis des deux côtés de la fiche.

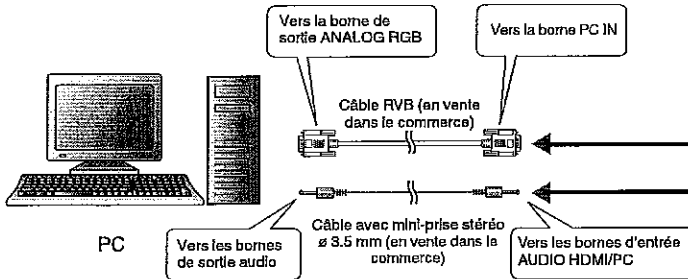
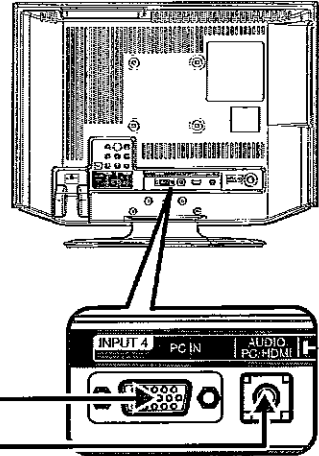

Noms de signaux pour le connecteur 15 broches mini D-sub

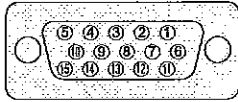

No de broche	Nom de signal	No de broche	Nom de signal
①	R	⑩	+5V
②	G	⑪	GND (terre)
③	B	⑫	Pas de connexion
④	Pas de connexion	⑬	SDA
⑤	CSYNC	⑭	HD
⑥	GND (terre)	⑮	VD
⑦	GND (terre)		SCL
⑧	GND (terre)		

### REMARQUE

- La broche no 5 n'est pas utilisée pour l'entrée du signal.
- La broche no 9 n'est pas connectée avec le câble RVB fourni.

## Affichage d'une image provenant d'un PC

Pour visualiser une image provenant d'un PC, suivez la démarche suivante.

- ① Sélectionnez le mode Entrée4 (PC) au moyen de la touche INPUT de la télécommande ou du TV/DVD. (Voir page 14.)
- ② Sélectionnez le signal d'entrée PC.
- ③ Ajustez les rubriques "Image" si l'image du PC n'apparaît pas nettement. (Voir page 23.)

## Tableau de compatibilité PC

PC/MAC	Résolution	Fréquence horizontale (kHz)	Fréquence verticale (Hz)	Compatible	
PC	VGA	640 x 400	31.5	60	
			37.9	85	
		720 x 400	31.5	60	
			31.5	70	✓
		640 x 480	37.9	85	
			31.5	60	✓
	WXGA	848 x 480	37.9	72	
			37.5	75	
	SVGA	800 x 600	43.3	85	
			31.0	60	
			35.1	56	
			37.9	60	✓
			48.1	72	
			46.9	75	
			53.7	85	
			48.4	60	✓
			56.5	70	
			60.0	75	
WXGA	1,280 x 720	68.7	85		
		44.8	60	✓	
	1,280 x 768	47.8	60	✓	
		48.1	60		
SXGA	1,280 x 1,024	47.7	60	✓	
		64.0	60		
WXGA+	1,440 x 900	55.9	60	✓	
MAC 13"	VGA	640 x 480	34.9	67	
MAC 16"	SVGA	832 x 624	49.7	75	
MAC 18"	XGA	1,024 x 768	60.2	75	



# Visionnement du DVD

## Préparation

Procédez aux étapes suivantes avant d'appuyer sur **POWER** de la télécommande.

- 1 Introduisez les piles dans la télécommande. (Voir page 9.)
- 2 Branchez le cordon secteur dans la prise secteur. (Voir page 8.)

## Mise sous tension

Appuyez sur la touche d'alimentation (**POWER**) du TV/DVD, ou **POWER** de la télécommande.

- Indicateur d'alimentation (Vert): Le TV/DVD est en marche. ("S.V.P. Attendre" apparaîtra quelques secondes à l'écran.)

## Sélection du mode DVD

Appuyez sur TV/DVD pour sélectionner le mode DVD.

## Mise hors tension

Appuyez sur la touche d'alimentation (**POWER**) du TV/DVD, ou **POWER** de la télécommande.

- Le TV/DVD entre en mode d'attente et l'image à l'écran disparaît.
- L'indicateur d'alimentation **POWER** du TV/DVD passe au rouge.

### REMARQUE

- Si vous prévoyez de ne pas utiliser le TV/DVD pendant une période prolongée, veillez à retirer le cordon secteur de la prise d'alimentation.
- Une faible quantité d'électricité est consommée même lorsque **POWER** est éteint.

## Lecture en mode basique

- 1 Chargez le disque dans le compartiment à disque avec l'étiquette vers l'avant. (Si le disque porte une étiquette.) Tenez le disque sans toucher ni l'une ni l'autre de ses surfaces, alignez-le sur les guides et mettez-le en place.
  - Si un disque est inséré alors que l'appareil est dans un autre mode que DVD, il peut passer au mode DVD et la lecture commencera automatiquement.

### REMARQUE

- Si un disque non compatible est chargé, "Ce Disque Ne Peut Être Lu.", "Code Regional Incorrect" ou "Erreur Bloq. Parental" s'affichera sur l'écran TV selon le type de disque chargé. Dans ce cas, vérifiez votre disque (voir pages 5 et 32).
- Certains disques ont besoin d'environ une minute avant que la lecture démarre.
- Lorsqu'un disque de 8 cm est placé dans la fente d'insertion du disque et que l'image à lire ou l'écran de menu ne s'affiche pas, appuyez sur **PLAY**.
- Il se peut que le symbole X "Interdiction" apparaisse dans le coin supérieur gauche de l'écran. Ce symbole signifie soit que la fonction que vous voulez utiliser n'est pas disponible sur le disque, soit que le TV/DVD ne peut pas accéder à cette fonction à ce moment-là. Il ne s'agit pas d'une défaillance de ce TV/DVD.
- Quand vous placez le côté imprimé d'un disque vers le bas (c.-à-d. dans le mauvais sens), "Lecture" s'affichera, puis "Ce Disque Ne Peut Être Lu." continuera à s'afficher.
- Certaines opérations de lecture DVD peuvent être fixées délibérément par les réalisateurs de logiciels. Puisque cet appareil TV/DVD lit les DVD selon leur contenu, certaines fonctions de lecture peuvent être inaccessibles. Consultez également les instructions fournies avec les DVD.
- Ne déplacez pas le TV/DVD pendant la lecture d'un disque car il pourrait en être endommagé.
- Servez-vous de **EJECT** pour ouvrir et refermer le plateau du disque. Ne faites pas obstacle au mouvement du plateau, car ce serait une cause de défaillance de l'appareil.
- Ne poussez pas sur le plateau et n'y placez pas d'objets autres que des disques, car ce serait aussi une cause de défaillance de l'appareil.
- Dans bien des cas, un écran de menu apparaît quand la reproduction d'un film est terminée. Ou un affichage prolongé d'un tel menu sur écran risque d'endommager votre téléviseur en incrustant de façon permanente cette image sur l'écran. Pour éviter ceci, prenez soin d'appuyer sur **POWER** de votre télécommande une fois que le film est terminé.
- Un léger retard peut se manifester après que vous ayez appuyé sur le bouton pour activer la fonction.

- 2 Sur l'écran TV, "▲" passe à "Lecture" puis la lecture commence.
  - Un écran de menu peut s'afficher sur l'écran TV, si le disque a une fonction de menu. Dans ce cas, appuyez sur ▲/▼/◀/▶ ou **ENTER** pour utiliser une fonction de menu.
- 3 Appuyez sur **STOP** pour finir la lecture.
  - TV/DVD enregistre le point final selon le disque. "■" s'affiche à l'écran. Appuyez sur **PLAY** pour reprendre la lecture (à partir de la scène).
  - Si vous réappuyez sur **STOP** ("■" s'affiche à l'écran) ou déchargez le disque, TV/DVD efface le point final.
- 4 Appuyez sur **EJECT**. Retirez le disque et appuyez sur **POWER**. Le TV/DVD doit s'éteindre.
  - Lorsque de l'éjection du disque de l'appareil, vous entendrez le bruit que fait les composantes du mécanisme interne, ceci est tout à fait normal.

## Affichage d'état du disque

À chaque fois que vous appuyez sur **DISPLAY**, l'affichage d'état du disque apparaît à l'écran et change de la manière suivante.

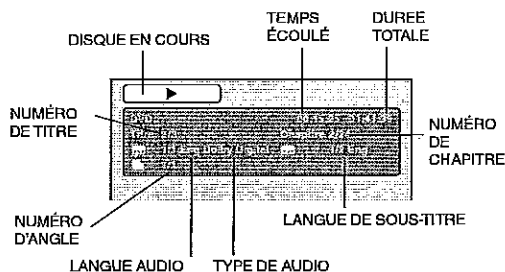

### REMARQUE

#### Si le TV/DVD fonctionne mal:

L'électricité statique ou un autre facteur nuit peut-être au fonctionnement du lecteur. Débranchez le cordon d'alimentation CA une fois, puis rebranchez-le.

## Visionnement du DVD

### Lecture en modes spéciaux

#### Lecture rapide

Appuyez sur **FWD** pendant la lecture normale.

Chaque fois que vous appuyez sur **FWD**, la vitesse de recherche augmente par ►► (x 2), ►►► (x 4), ►►►► (x 8), ►►►►► (x 20).

- Pour reprendre la lecture normale, appuyez sur **PLAY**.
- Le chiffre entre parenthèses ci-dessus indique le facteur de vitesse moyen.

#### Lecture en arrière

Appuyez sur **REV** pendant la lecture normale.

Chaque fois que vous appuyez sur **REV**, la vitesse de recherche augmente par ◀◀ (x 2), ◀◀◀ (x 4), ◀◀◀◀ (x 8), ◀◀◀◀◀ (x 20).

- Pour reprendre la lecture normale, appuyez sur **PLAY**.
- Le chiffre entre parenthèses ci-dessus indique le facteur de vitesse moyen.

#### Arrêt de lecture

Appuyez sur **STILL/PAUSE** pendant la lecture normale la pour pauser.

- Pour reprendre la lecture normale, appuyez sur **PLAY**.

#### Avance d'image

Appuyez sur **STILL/PAUSE** pendant l'arrêt sur image.

Vous avancez d'une image chaque fois que vous appuyez sur **STILL/PAUSE**.

- Pour reprendre la lecture normale, appuyez sur **PLAY**.

#### Lecture au ralenti

Appuyez sur **SLOW** (►) ou **SLOW** (◀) pendant la lecture normale ou l'arrêt sur image.

Chaque fois que vous appuyez sur **SLOW**, la vitesse de ralenti augmente par x1/2, x1/4, x1/6, x1/7.

- Pour reprendre la lecture normale, appuyez sur **PLAY**.
- Pour reprendre l'arrêt sur image, appuyez sur **STILL/PAUSE**

#### Localisation d'un chapitre ou d'une piste

Appuyez sur **SKIP** (►►) avance ou **SKIP** (◀◀) retour pendant la lecture pour localiser un chapitre que vous souhaitez regarder. Chaque fois que vous appuyez sur la commande, vous sautez un chapitre ou une piste.

#### REMARQUE

- Cet TV/DVD est capable de maintenir indéfiniment une image vidéo à l'arrêt ou une image affichée sur votre écran de télévision. Si vous laissez l'image vidéo à l'arrêt ou l'affichage à l'écran trop longtemps sur votre écran de télévision, vous risquez d'endommager votre écran de télévision de façon permanente.

### Zooming

Cet TV/DVD vous permet de faire un zoom avant sur l'image. Ensuite, vous pouvez effectuer des sélections en changeant la position de l'image.

- 1 Appuyez sur **ZOOM** pendant la lecture. Vous ferez un zoom avant sur la partie centrale de l'image. Chaque pression de **ZOOM** modifie le facteur d'agrandissement **ZOOM** Q1 (x 1.3), Q2 (x 1.5) and Q3 (x 2.0).
- 2 Appuyez sur ▲/▼/◀/► pour afficher une autre partie de l'image. Il vous est possible de déplacer l'image depuis sa position centrale vers le HAUT, vers le BAS, vers la GAUCHE ou vers la DROITE.
- 3 Dans le mode zoom, appuyez sur **ZOOM** à plusieurs reprises pour retourner à une vue 1:1 (Q Arret).

#### REMARQUE

- Vous pouvez sélectionner Pause, Ralenti ou Recherche dans le mode zoom.
- Certains disques ne répondent pas à la fonction zoom.

### Repérage de la scène désirée

Utiliser le titre, le chapitre et l'heure enregistrés sur le disque pour repérer la position de relecture requise.

- 1 Appuyez sur **DIRECT SKIP** pendant la lecture.
- 2 Appuyez sur ▲/▼ pour sélectionner "Titre", "Chapitre" ou "Temps".
- 3 Appuyez sur les touches **touches numériques (0 à 9)** pour taper le numéro.
  - Si vous tapez un numéro incorrect, appuyez sur **CANCEL**.
  - Se reporter à l'emballage fourni avec le disque pour vérifier les numéros.
- 4 Appuyez sur **ENTER**.
  - La lecture commence.
  - Lorsque vous changez le titre, la relecture commence à partir du chapitre 1 du titre sélectionné.
  - Il se peut que l'opération ci-dessus ne soit pas possible pour certains disques.

### Lecture répétée

- 1 Appuyez sur **PLAY MODE** pendant la lecture ou le mode d'arrêt.
- 2 Appuyez sur **ENTER** pour sélectionner "Chapitre" ou "Titre".
  - L'appareil commence automatiquement à répéter la lecture après avoir fini de lire le titre ou le chapitre en cours. Réappuyez sur **PLAY MODE** pour faire disparaître ce menu de l'écran.
  - Si vous réglez le mode répétition pendant le mode arrêt, appuyez sur **PLAY** pour commencer la lecture répétée.
  - Pour reprendre la lecture normale, sélectionnant "Arret" dans le menu à l'écran.

#### REMARQUE

- Certains disques ne sont pas dotés de la fonction de lecture répétée.
- La fonction de répétition de Chapitre/Piste est annulée quand **SKIP** ◀◀ ou ►► est appuyé.

### Lecture répétée A-B

La fonction de lecture répétée vous permet de répéter le visionnement d'une portion spécifique du disque, dite A-B.

- 1 Appuyez sur **A-B REPEAT** pendant la lecture. Le point de démarrage est sélectionné.
- 2 Réappuyez sur **A-B REPEAT**. Le point d'arrêt est sélectionné. La lecture commence au point que vous avez sélectionné. La lecture s'arrête au point final, retourne au Point A.
  - Pour reprendre la lecture normale, réappuyez sur **A-B REPEAT**. "Arret" s'affiche à l'écran.

#### REMARQUE

- En mode Lecture répétée A-B, il est possible que les sous-titres à proximité de A ou B ne s'affichent pas.
- Le réglage de la Lecture répétée A-B est impossible pour les scènes comprenant plusieurs angles de vue.
- Il est possible que le réglage de la Lecture répétée A-B soit impossible pendant certaines scènes du DVD.
- La répétition A-B ne fonctionne pas avec un DVD, MP3/WMA/JPEG CD interactif.

### Marquage des scènes désirées

Cet appareil peut mémoriser jusqu'à 3 repères que vous souhaitez regarder de manière répétée. Vous pouvez reprendre la lecture à partir de ces scènes.

#### Marquage des scènes désirées

- 1 Appuyez sur **MARKER** pendant la lecture.
- 2 Sélectionnez le repère au moyen de  $\blacktriangle/\blacktriangledown$ . Puis appuyez sur **ENTER** à la scène désirée.
  - Il est possible de sélectionner jusqu'à 3 scènes.
  - Reprenez cette procédure pour définir les 2 autres scènes.
- 3 Appuyez sur **MARKER** pour supprimer cet affichage.

#### Pour revenir aux scènes

- 1 Appuyez sur **MARKER** pendant la lecture ou le mode d'arrêt.
- 2 Appuyez sur  $\blacktriangle/\blacktriangledown$  pour sélectionner le Index 1 à 3.
- 3 Appuyez sur **ENTER**.  
La lecture commence à partir de la scène marquée.

#### Pour annuler le repère

Suivez les opérations 1 et 2, puis appuyez sur **CANCEL**.

#### REMARQUE

- Il se peut que certains disques ne soient pas compatibles avec l'opération de marquage.
- La fait d'ouvrir le lecteur de disque ou de mettre le TV/DVD hors tension annule le marquage.
- Il se peut que certains sous-titres enregistrés autour du repère n'apparaissent pas.

### Changement des angles

Quand vous passez un disque enregistré avec une fonction multi-angles, vous pouvez changer l'angle de vue.

- 1 Appuyez sur **ANGLE** pendant la lecture. L'angle actuel s'affiche.

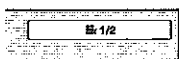

- 2 Appuyez sur **ANGLE** à plusieurs reprises jusqu'à ce que l'angle voulu soit sélectionné.

#### REMARQUE

- En lecture JPEG, l'image JPEG subit une rotation de 90° vers la droite.
- Selon le DVD, il peut s'avérer impossible de modifier les angles même si des angles multiples sont enregistrés sur le DVD.

### Changement de langue de la bande son

Vous pouvez sélectionner la langue quand vous passez un disque multilingue.

- 1 Appuyez sur **AUDIO** pendant la lecture. La langue actuelle de la bande son s'affiche.

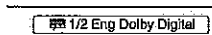

- 2 Appuyez sur **AUDIO** à plusieurs reprises jusqu'à ce que la langue voulue soit sélectionnée. L'affichage à l'écran disparaît après quelques secondes.

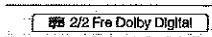

#### REMARQUE

- Si vous n'entendez pas la langue désirée après avoir appuyé sur **AUDIO** plusieurs fois, la langue de votre choix n'est pas enregistrée sur le disque.
- La modification de la langue de la bande son est annulée quand vous ouvrez le compartiment à disque. Vous entendrez la langue initiale par défaut ou la langue disponible si vous repassez le disque.

### Sous-titres

#### Modification de la langue de sous-titrage

Vous pouvez sélectionner la langue quand vous repassez un disque enregistré avec des sous-titres multilingues.

- 1 Appuyez sur **SUBTITLE** à plusieurs reprises pendant la lecture jusqu'à l'affichage de la langue voulue.



- 2 L'affichage à l'écran disparaît après quelques secondes.



#### Activer ou désactiver les sous-titres

Appuyez sur **SUBTITLE** pendant la lecture jusqu'à l'affichage de "Arret".

#### REMARQUE

- La modification de la langue de sous-titrage est annulée quand vous ouvrez le compartiment à disque.
- Certaines fonctions peuvent ne pas marcher sur certains DVD. Il se peut que vous ne puissiez pas activer ou désactiver ou changer les sous-titres. Pendant la lecture du DVD, le sous-titre peut changer quand :
  - vous ouvrez ou fermez le compartiment à disque;
  - vous changez le titre.
- Dans certains cas, la langue de sous-titrage ne passe pas immédiatement à la langue sélectionnée.

# Fonctionnement de CD avec fichiers MP3/WMA/JPEG et CD Audio

Ce lecteur peut lire les données MP3/WMA/JPEG qui sont enregistrées sur CD-R ou CD-RW. Les disques CD audio sont aussi disponibles. Pour produire les données MP3/WMA/JPEG, il vous faut disposer d'un PC Windows comportant un graveur de CD-R/RW et un logiciel de codage MP3/WMA/JPEG (non fourni). Les fichiers enregistrés au volume Apple® HFS (hierarchical file system) ne peut pas être lu.



Avec ce TV/DVD, les disques/enregistrements doivent satisfaire à certaines normes techniques pour livrer une qualité de lecture optimale.

Les DVD pré-enregistrés sont automatiquement assujettis à ces normes. Il existe de nombreux types différents de formats de disque inscriptible (entre autres les CD-R contenant des fichiers MP3/WMA). Puisque ce secteur technologique évolue encore, cet appareil ne peut pas garantir que tous les types de disques inscriptibles généreront une qualité de reproduction optimale. Les critères techniques énoncés dans le présent mode d'emploi ne visent qu'à vous guider.

Veillez prendre note que vous devez obtenir la permission des titulaires de copyright pertinents avant de télécharger un contenu protégé par les droits d'auteur, notamment des fichiers de musique sous l'un ou l'autre format, y compris les formats MP3 et WMA.

## Informations concernant les CD de fichiers MP3/WMA/JPEG

### Limitations de la lecture de CD avec fichiers MP3/WMA/JPEG

- Les CD MP3/WMA/JPEG doivent satisfaire aux normes ISO9660. Les fichiers doivent porter l'une des extensions suivantes: mp3, wma ou jpg.
- Le num des répertoires et des fichiers du CD MP3/WMA/JPEG doivent correspondre aux normes des fichiers ISO.
- Cet appareil peut lire jusqu'à 2000 fichiers par disque. Si un répertoire comporte plus de 2000 fichiers, les fichiers excédentaires sont ignorés.
- Les CD MP3/WMA/JPEG ne peuvent pas être utilisés pour l'enregistrement.
- Si le disque comporte à la fois des fichiers audio et des fichiers MP3/WMA/JPEG, seules les pistes audio sont lues.
- La lecture des fichiers MP3/WMA/JPEG peut demander une minute et plus à cet appareil, selon leur structure.
- La musique enregistrée selon la norme d'enregistrement "Joliet" peut être lue; dans ce cas, le nom du fichier (max. 15 lettres) est affiché sur l'écran de manière abrégée.
- Cet appareil n'effectue pas la lecture des fichiers musicaux enregistrés selon les paramètres "Hierarchical File System" (HFS).

### Limitations de l'afficheur

- La longueur maximale d'affichage est de 15 lettres.  
Les caractères disponibles pour l'affichage sont les suivants : majuscules ou minuscules de A à Z, chiffres de 0 à 9, et \_ (souligné).
- Les lettres autres que celles énumérées ci-dessus sont remplacées par des tirets.

### Remarques concernant les fichiers MP3/WMA/JPEG

Pour lire le CD de fichiers MP3/WMA/JPEG dans l'ordre d'enregistrement,

1. Veuillez utiliser le logiciel MP3/WMA/JPEG avec une fonction permettant un enregistrement alphabétique ou numérique des données.
2. Nous vous recommandons d'affecter à chaque fichier un nom comportant deux ou trois chiffres, comme "01" "02" ou "001" "002".
3. Veuillez éviter de constituer un trop grand nombre de sous-dossiers pour refléter vos préférences.

### REMARQUE:

- Certains CD de fichiers MP3/WMA/JPEG ne pourront pas être lus si les conditions d'enregistrement ne sont pas conformes.
- Les CD-R/RW qui ne comportent pas de fichiers de musique ou qui comportent des fichiers non MP3/WMA/JPEG ne peuvent pas être lus.

### Standard, fréquence d'échantillonnage et débit binaire:

#### CD MP3

MPEG-1 Audio

32 kHz, 44,1 kHz, 48 kHz

32 ko/s ~ 320 ko/s (débit binaire constant ou débit binaire variable)

Les paramètres d'enregistrement recommandés pour obtenir un son de grande qualité sont de 44,1 kHz pour la fréquence d'échantillonnage et de 128 ko/s pour le débit binaire constant.

#### CD WMA

WMA version 7 et 8

32 kHz, 48 ko/s

44,1 kHz, 48 ko/s ~ 192 ko/s

48 kHz, 128 ko/s ~ 192 ko/s

Les fichiers enregistrés en mono, 48kHz, 48 ko/s ne sont pas disponibles avec cet appareil.

Windows Media et le logo Windows sont des marques déposées ou des marques déposées enregistrées chez Microsoft Corporation aux Etats-Unis et/ou dans d'autres pays.

## Fonctionnement de CD avec fichiers MP3/WMA/JPEG et CD Audio

### Loading CD

- 1 Placez dans le lecteur un disque sur lequel des fichiers MP3 ou WMA ont été enregistrés.
- 2 Sur l'écran du téléviseur, le message "Lecture" affichés. La durée de lecture dépend du nombre de fichiers.
- 3 Le navigateur de fichiers apparaît à l'écran.

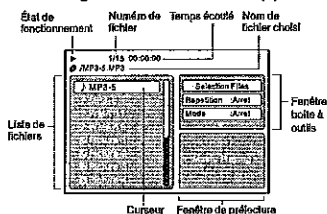

Type de fichier  
♪ : Indique un fichier de musique (CD audio MP3/WMA)  
🖼️ : Indique un fichier d'image (JPEG)

- Dans l'éventualité où le répertoire actuel comprend plus de 8 fichiers, appuyez sur ▲/▼ pour faire défiler la liste de fichiers.
- Pour voir le contenu d'un dossier, sélectionnez-le, puis appuyez sur ENTER. Pour retourner au répertoire parent, sélectionnez "Plus fort ...", puis faites ENTER.
- Dans le cas d'un CD contenant un mélange de fichiers MP3, WMA et JPEG, les fichiers sont lus lorsqu'ils sont sélectionnés à partir du menu fichier.

### Lecture d'un CD en MP3/WMA et CD Audio

- 1 Dans le navigateur de fichiers, appuyez sur ▲/▼ pour sélectionner le fichier de votre choix.
  - Si vous appuyez sur PLAY après l'affichage du navigateur de fichiers, la lecture démarre automatiquement à partir du premier fichier. Dans ce cas, si le premier fichier est un fichier JPEG, le premier fichier JPEG est reproduit. Si le premier fichier est un fichier MP3/WMA, seuls les fichiers MP3/WMA sont reproduits dans l'ordre. Si le répertoire racine ne contient aucun fichier, la lecture ne commence pas automatiquement.
- 2 Appuyez sur ENTER. La lecture du fichier sélectionné commence.
- 3 Appuyez sur STOP pour finir la lecture.
  - TV/DVD enregistre le point final. "🔴" s'affiche à l'écran. Appuyez sur PLAY pour reprendre la lecture (à partir de la scène).
  - Si vous réappuyez sur STOP ou déchargez le disque, TV/DVD efface le point final.

### REMARQUE

- Cet TV/DVD ne lit pas les standards MP3 ou WMA du CD KODAK PICTURE.
- Durant la lecture de MP3/WMA/JPEG CD, la fonction Recherche et répétition A-B ne fonctionne pas.
- Vous pouvez utiliser les fonctions de lecture répétée (Repeat) ou aléatoire (random) et de lecture de programme pour la lecture des CD MP3/WMA/JPEG. (Voir page 30).

### Sélection de fichiers

Il est possible de choisir le type de fichier à afficher dans le navigateur.

- 1 Appuyez sur ◀/▶ pour sélectionner "Selection Files" en évidence dans la colonne de droite du navigateur de fichiers.
  - Appuyez sur ENTER, puis sur ▲/▼ pour sélectionner un type de fichier dans la liste (Musique ou Image).

- 2 Appuyez sur ENTER pour ajouter/retirer la coche. Les types de fichier cochés vont s'afficher dans le navigateur.
- 3 Appuyez sur RETURN pour enregistrer le réglage.

### Lecture JPEG CD

- 1 Appuyez sur ▲/▼ pour sélectionner la piste que vous désirez.
  - Pour afficher une liste de miniatures, appuyez sur DVD MENU. Appuyez sur ◀/▶/▲/▼ pour sélectionner le fichier désiré. (Pour retourner à la navigateur de fichiers, appuyez sur TOP MENU.)
  - Si vous appuyez sur PLAY après l'affichage du navigateur de fichiers, la lecture démarre automatiquement à partir du premier fichier. Dans ce cas, si le premier fichier est un fichier JPEG, le premier fichier JPEG est reproduit. Si le premier fichier est un fichier MP3/WMA, seuls les fichiers MP3/WMA sont reproduits dans l'ordre. Si le répertoire racine ne contient aucun fichier, la lecture ne commence pas automatiquement.
- 2 Appuyez sur ENTER. L'image sélectionnée apparaît sur l'écran.

#### Faire pivoter une image

Vous pouvez faire pivoter une image de 90 degrés. Appuyez sur ANGLE pendant la lecture de l'image.

"↺", "↻", "↷" ou "↸" s'affiche brièvement à l'écran.

#### Zoom sur image

La fonction de zoom fonctionne aussi avec les fichiers JPEG. Appuyez sur ZOOM (Voir "Zoom" à la page 26).

- 3 Appuyez sur STOP pour arrêter la lecture.
  - Le menu fichier apparaît à l'écran. Si vous souhaitez regarder un autre fichier, répétez les étapes 1 à 2.

### REMARQUE

- Lorsqu'une image (dans la fenêtre de prélecture ou dans la liste de miniatures) dépasse 5760 x 3840 pixels, elle ne peut pas entièrement s'afficher à l'écran.

### Lecture en diaporama

Le diaporama permet de visionner les images (fichiers) les uns après les autres automatiquement.

#### Préparation:

Réglez le réglage "Intervalle Images" sur "5 Secondes", "10 Secondes" ou "15 Secondes" (voir page 31).

- 1 Sélectionnez le fichier de départ désiré pour le diaporama, voir étape 1 à gauche.
- 2 Appuyez sur ENTER ou PLAY pour commencer le diaporama à partir du fichier sélectionné.
  - Si vous appuyez sur STILL/PAUSE pendant le diaporama, le diaporama s'arrête temporairement. "II" s'affiche brièvement sur l'image.
  - Si l'image apparaît à l'envers ou de travers, appuyez plusieurs fois sur ANGLE jusqu'à ce qu'elle soit droite. "↺", "↻", "↷" ou "↸" s'affiche brièvement à l'écran.
  - Appuyez à nouveau sur PLAY ou SKIP ►► pour revenir au diaporama.
  - Quand la lecture en diaporama est terminée, la liste des fichiers apparaît.
  - Pour arrêter le défilement des images, appuyez sur STOP. La liste des fichiers apparaît.

### REMARQUE

- Durant la lecture de JPEG, la fonction Direct Saut et répétition A-B ne fonctionne pas.
- Cela peut prendre un peu plus de temps de par la taille des données.

## Fonctionnement de CD avec fichiers MP3/WMA/JPEG et CD Audio

### Lecture répétée (CD)

- 1 Dans le navigateur de fichiers, appuyez sur ▲/▼/◀/▶ pour sélectionner "Repetition" dans le mode d'arrêt.
- 2 Appuyez sur **ENTER** à plusieurs reprises pour sélectionner "Piste" ou "Tout".
- 3 Appuyez sur **PLAY**.
  - L'appareil commence automatiquement à répéter la lecture après avoir fini de lire le titre ou le chapitre en cours.

#### Pour reprendre la lecture normale

Sélectionnez Repetition: "Arrêt" dans l'étape 2.

### REMARQUE

- La fonction de lecture répétée ou aléatoire est annulée à l'ouverture du compartiment à disque ou à la mise hors tension.
- La fonction de répétition de piste est annulée quand **SKIP** ◀◀ ou ▶▶ est appuyé.
- Dans le cas d'un CD audio, la fonction de répétition A-B peut être utilisée. Voyez "Lecture à répétition A-B" à la page 26.

### Lecture aléatoire (CD)

- 1 Dans le navigateur de fichiers, appuyez sur ▲/▼/◀/▶ pour sélectionner "Mode" dans le mode d'arrêt.
- 2 Appuyez sur **ENTER** pour sélectionner "Random".
- 3 Appuyez sur **PLAY**.
  - La lecture au hasard commencera.

#### Pour reprendre la lecture normale

Sélectionnez Mode: "Arrêt" dans l'étape 2.

### Lecture programmée (CD)

- 1 Dans le navigateur de fichiers, appuyez sur ▲/▼/◀/▶ pour sélectionner "Edit Mode", puis appuyez sur **ENTER**.
  - Quand "Edit Mode" est en noir, vous pouvez marquer les fichiers à ajouter dans la liste de programme.
- 2 Appuyez sur ▲/▼/◀/▶ pour sélectionner le fichier destiné à la liste de programme.
  - Appuyez sur **ENTER**. Le fichier sélectionné a été marqué. Répétez cette démarche pour sélectionner les autres fichiers.
- 3 Appuyez sur ▲/▼/◀/▶ pour sélectionner "Supplément au prog.". Puis appuyez sur **ENTER**. Tous les fichiers marqués sont ajoutés à la liste de programme.
  - Quand vous avez terminé de mettre en mémoire les fichiers que vous souhaitez voir figurer dans votre liste de programmation, sélectionner "Edit Mode" et appuyez sur **ENTER** pour quitter.
- 4 Appuyez sur ▲/▼ pour sélectionner "Aperçu du programme", puis appuyez sur **ENTER**. La liste de fichiers prouve seulement aux dossiers programmés que vous avez ajouté dans l'étape 2.
- 5 Depuis l'aperçu du programme, appuyez sur **PLAY**. La lecture s'effectue dans l'ordre de vos ajouts à la liste de programme.

#### Retrait d'un fichier de la liste de programme en mode d'arrêt

En mode d'édition, passez à Aperçu du programme. Sélectionnez les fichiers à enlever, puis appuyez sur **ENTER**. Sélectionnez "Annulation programme", puis appuyez sur **ENTER**. Le fichier marqué est supprimé de la liste de programme.

### REMARQUE

- La fonction programme est annulée à l'éjection du disque ou à la mise hors tension.

## Réglage des fonctions

### Touches de commande de menu

Utilisez les touches suivantes de la télécommande pour commander le menu.

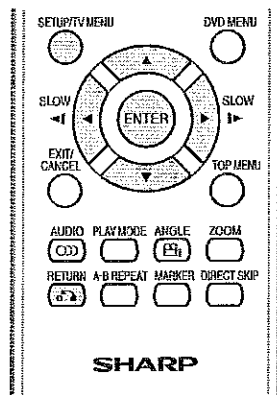

- SETUP:** Pressez pour ouvrir l'écran de menu.
- En mode d'arrêt, l'écran DVD SETUP s'affiche.
  - En mode de lecture, l'écran TV MENU s'affiche.

- ▲/▼/◀/▶: Pressez pour sélectionner la rubrique désirée à l'écran ou pour régler la rubrique sélectionnée.

- ENTER:** Pressez pour passer à l'étape suivante ou pour parachever le réglage.

- RETURN:** Pressez pour retourner à l'étape précédente.

### Guide rapide pour les opérations menu DVD





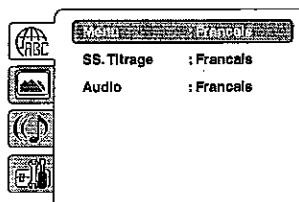

#### exemple: Sélectionner la langue

- 1 Appuyez sur **SETUP** pour afficher l'écran REGLAGE.
- 2 Appuyez sur ▲/▼ pour sélectionner (LANGUE), et appuyez sur ◀/▶ ou **ENTER**.



- 3 Appuyez sur ▲/▼ pour sélectionner la option désirée, puis appuyez sur ▶ ou **ENTER**.
- 4 Appuyez sur ▲/▼ pour sélectionner la langue voulue (exemple "Français"), puis appuyez sur **ENTER**.
- 5 Appuyez sur **SETUP** pour effacer l'écran de menu.

## Réglage des fonctions

Icon	Rubriques sélectionnées	Conseil de réglage	
	Menu <sup>1</sup> SS. Titrage <sup>1</sup> Audio <sup>1</sup>	English / Français / Espanol	La langue sélectionnée est la langue prioritaire du menu.
		Autres	Il est possible de sélectionner une autre langue (consultez la "Liste des codes langues" à la page 33).
		Arrêt (SS. Titrage)	Les sous-titres ne s'affichent pas.
		Original (Audio)	L'appareil sélectionnera la langue prioritaire de chaque disque.
	Ecran TV <sup>2</sup>	4:3  (Télé normale)	Quand vous passez un disque DVD grand écran, il affiche l'image grand écran avec des bandes noires en haut et en bas de l'écran.
		4:3  (Pan Scan)	Il affiche l'image grand écran sur tout l'écran avec coupure automatique des bordures gauche et droite.
		16:9  (Large)	Sélectionnez ce mode quand vous branchez sur un téléviseur à large écran. Une image grand écran s'affiche dans toute sa taille.
	OSD <sup>3</sup>	Arrêt / Marche	Vous pouvez activer ou désactiver l'affichage à l'écran en appuyant sur <b>DISPLAY</b> .
	Mode Image	Il y a deux types de contenu source dans les images enregistrées sur les disques vidéo DVD: contenu film (images enregistrées des films à 24 cadres par seconde) et contenu vidéo (signaux vidéo enregistrés à 30 cadres par seconde). Effectuez la sélection correcte en fonction du type de contenu visionné.	
		Automatique	Normalement, sélectionnez cette position. Le lecteur DVD détecte automatiquement le contenu source, film ou vidéo, ou la source de lecture.
		Film	Indiqué pour la lecture des images type film.
	Intervalle Images <sup>4</sup>	Vidéo	Indiqué pour la lecture des images type vidéo.
		Les images au standard JPEG peuvent être lues en rythme continu.	
		Arrêt	Lire une image à la fois.
	Mode nuit <sup>5</sup>	5 / 10 / 15 Secondes	Affiche les images sous la forme d'un diaporama. Toutes les 5 / 10 / 15 secondes, l'image change.
		Night Mode enables you to control the dynamic range so as to achieve a suitable sound for your equipment.	
		Arrêt	La gamme d'amplification dynamique est réduite.
	Sortie digit. <sup>6</sup>	Marche	Pendant la lecture, les sons violents comme les explosions et autres sont légèrement atténués. Ceci permet de pouvoir raccorder une chaîne stéréo.
		Vous pouvez sélectionner le format sonore de sortie numérique correspondant au branchement de votre système.	
		Arrêt	Aucun son n'est émis de la prise de sortie DIGITAL AUDIO.
		PCM	Commutez la sortie de Dolby Digital à PCM. Sélectionnez ce réglage lors d'un branchement à un amplificateur stéréo numérique à 2 canaux.
	Parental	Consulte la page 32.	
	Mot de passe		

### REMARQUE

<sup>1</sup> Si la langue sélectionnée n'est pas enregistrée sur le disque, la langue prioritaire est sélectionnée.

<sup>2</sup> Si le disque DVD n'est pas formaté dans le style pan & scan, il affiche le style 4:3.

<sup>3</sup> Si "OSD" n'est pas réglé sur "Marche", les affichages à l'écran n'apparaissent pas quand vous appuyez sur une touche, sauf **SUBTITLE**, **PLAY MODE**, **MARKER**, **DIRECT SKIP**, **DISPLAY** et **AUDIO**.

<sup>4</sup> Vous ne pouvez pas afficher l'écran DVD SETUP pendant la lecture d'un disque.

<sup>5</sup> La fonction Dynamique audio (contrôle de la gamme d'amplification) ne fonctionne que lorsque vous lisez des disques enregistrés en Dolby numérique.

<sup>6</sup> Même si vous sélectionnez "Bitstream", la sortie sonore des fichiers MPEG se fera au format PCM.

## Réglage des fonctions

### Réglage des différents niveaux de blocage

Certains disques sont marqués comme ne convenant pas aux enfants. La lecture de tels disques peut être limitée avec cet appareil.

- 1 Sélectionner "Parental", puis appuyez sur ► ou **ENTER**.  
"Entrer mot de passe" s'apparaît à l'affichage.
- 2 Entrez "0000" à l'aide des **touches numériques (0-9)**. (Notez qu'il s'agit du mot de passe de préréglage de cet appareil.) Appuyez ensuite sur **ENTER**. La liste de niveau parental apparaît.
  - Si vous tapez un numéro incorrect, appuyez sur **CANCEL**.

Rubrique sélectionnée	Description
Niveau Arrêt	Le réglage de contrôle parental ne fonctionne pas.
Niveau 8	Possible de passer tous les logiciels DVD.
Niveau 1	Impossible de passer les logiciels DVD destinés aux adultes.

- Sélectionnez du niveau 1 au niveau 8. Les restrictions sont plus sévères quand le numéro de niveau est faible.
- 3 Appuyez sur ▲/▼ pour sélectionner du niveau 1 au niveau 8. Les restrictions sont plus sévères quand le numéro de niveau est faible. Appuyez ensuite sur **ENTER**.
  - 4 Appuyez sur **SETUP** pour effacer l'écran de menu.
    - Une fois la classification verrouillée, le réglage ne peut pas être modifié sans entrer le bon mot de passe.

#### REMARQUE

- Le mot de passe est exigé chaque fois que vous changez le niveau parental.
- Selon les disques, l'appareil ne peut pas limiter la lecture.
- Il est possible que certains disques ne soient pas codés avec les informations du niveau de classification spécifiques bien que la pochette de disque porte la mention "adulte". Avec ces disques, la fonction de restriction parentale de visionnement ne fonctionne pas.

### Pour modifier le niveau parental

- 1 Sélectionner "Mot de passe", puis appuyez sur ► ou **ENTER**.  
L'écran "Entrer mot de passe actuel" s'affiche.
- 2 Appuyez sur les **touches numériques (0-9)** pour taper le mot de passe que vous avez enregistré.
  - Si vous tapez un numéro incorrect, appuyez sur **CANCEL**.
- 3 Puis appuyez sur **ENTER**. L'écran "Entrer nouveau mot de passe" s'affiche. Appuyez sur les **touches numériques (0-9)** pour entrer nouveau mot de passe.
- 4 Appuyez sur **ENTER**. Maintenant votre nouveau mot de passe a été placé. Il ne faut pas oublier ce numéro !

#### REMARQUE

Si vous avez oublié votre mot de passe...

1. Appuyez sur **EJECT** pour retirer le disque.
2. Appuyez simultanément sur la touche 7 de la télécommande et sur la touche **STOP** de la façade avant. "Password Clear" s'affiche à l'écran. Le mot de passe est réinitialisé ("0000").

### Fonction d'annulation temporaire du verrouillage parental dans le disque DVD

Il se peut que le disque DVD essaie d'annuler temporairement le niveau parental que vous avez défini. C'est à vous de voir si vous voulez annuler le niveau parental ou non.

- 1 Chargez un disque DVD. (Voir page 25.)
- 2 Si le disque DVD a été conçu pour annuler temporairement le niveau parental, l'écran qui suit celui de "Lecture" changera, en fonction du disque lu. Si vous sélectionnez "YES" en appuyant sur **ENTER**, l'écran de saisie de mot de passe s'affiche.
- 3 Entrez le mot de passe à l'aide des **touches numériques (0-9)**. Appuyez ensuite sur **ENTER**.
  - Si vous interrompez la saisie, appuyez sur **RETURN**.



- 4 La lecture commence si le mot de passe saisi est correct.

#### REMARQUE

- Cette annulation temporaire de niveau parental sera conservée jusqu'à l'éjection du disque. Une fois le disque éjecté, le niveau parental d'origine sera restauré automatiquement.



# Annexe

## Liste des codes de langues

Entrez les codes numériques appropriés lors du réglage initial des paramètres "Menu", "SS. Titrage" et/ou "Audio" (voir page 31).

Langue	Code	Langue	Code	Langue	Code	Langue	Code
Abkhazian	1112	Fiji	1620	Lingala	2224	Singhalese	2919
Afar	1111	Finnish	1619	Lithuanian	2230	Slovak	2921
Afrikaans	1116	French	1628	Macedonian	2321	Slovenian	2922
Albanian	2927	Frisian	1635	Malagasy	2317	Somali	2925
Amharic	1123	Galician	1722	Malay	2329	Spanish	1529
Arabic	1128	Georgian	2111	Malayalam	2322	Sundanese	2931
Armenian	1835	German	1415	Maltese	2330	Swahili	2933
Assamese	1129	Greek	1522	Maori	2319	Swedish	2932
Aymara	1135	Greenlandic	2122	Marathi	2328	Tagalog	3022
Azerbaijani	1136	Guarani	1724	Moldavian	2325	Tajik	3017
Bashkir	1211	Gujarati	1731	Mongolian	2324	Tamil	3011
Basque	1531	Hausa	1811	Nauru	2411	Tatar	3030
Bengali, Bangla	1224	Hebrew	1933	Nepali	2415	Telugu	3015
Bhutani	1436	Hindi	1819	Norwegian	2425	Thai	3018
Bihari	1218	Hungarian	1831	Oriya	2528	Tibetan	1225
Breton	1228	Icelandic	1929	Panjabi	2611	Tigrinya	3019
Bulgarian	1217	Indonesian	1924	Pashto, Pushto	2629	Tonga	3025
Burmese	2335	Interlingua	1911	Persian	1611	Turkish	3028
Byelorussian	1215	Irish	1711	Polish	2622	Turkmen	3021
Cambodian	2123	Italian	1930	Portuguese	2630	Twi	3033
Catalan	1311	Japanese	2011	Quechua	2731	Ukrainian	3121
Chinese	3618	Javanese	2033	Rhaeto-Romance	2823	Urdu	3128
Corsican	1325	Kannada	2124	Romanian	2825	Uzbek	3136
Croatian	1828	Kashmiri	2129	Russian	2831	Vietnamese	3219
Czech	1329	Kazakh	2121	Samoan	2923	Volapük	3225
Danish	1411	Kirghiz	2135	Sanskrit	2911	Welsh	1335
Dutch	2422	Korean	2125	Scots Gaelic	1714	Wolof	3325
English	1524	Kurdish	2131	Serbian	2928	Xhosa	3418
Esperanto	1525	Laothian	2225	Serbo-Croatian	2918	Yiddish	2019
Estonian	1530	Latin	2211	Shona	2924	Yoruba	3525
Faroese	1625	Latvian, Lettish	2232	Sindhi	2914	Zulu	3631

## Guide de dépannage

Problème	Solution possible
<ul style="list-style-type: none"> <li>Pas d'alimentation.</li> </ul>	<ul style="list-style-type: none"> <li>Vérifiez si vous avez appuyé sur <b>POWER</b> sur la télécommande. (Voir page 15.) Si l'indicateur sur le TV/DVD ne s'allume pas, appuyez sur <b>POWER</b> sur le TV/DVD.</li> <li>Le cordon secteur est-il débranché ? (Voir page 8.)</li> <li>L'alimentation principale a-t-elle été actionnée ? (Voir page 15.)</li> </ul>
<ul style="list-style-type: none"> <li>L'appareil ne fonctionne pas.</li> </ul>	<ul style="list-style-type: none"> <li>Des influences externes comme des éclairs, de l'électricité statique, peuvent provoquer des erreurs de fonctionnement. Dans ce cas, faites fonctionner l'appareil après avoir mis tout d'abord le TV/DVD hors tension, ou débranchez le cordon secteur et rebranchez-le une ou deux minutes plus tard.</li> </ul>
<ul style="list-style-type: none"> <li>La télécommande ne fonctionne pas.</li> </ul>	<ul style="list-style-type: none"> <li>Les piles sont-elles en place avec leurs polarités (+, -) alignées ? (Voir page 9.)</li> <li>Les piles sont-elles usées ? (Remplacez par des piles neuves.)</li> <li>Utilisez-vous l'appareil sous un éclairage violent ou fluorescent ?</li> <li>Un éclairage fluorescent est-il placé à proximité du capteur de télécommande ?</li> </ul>
<ul style="list-style-type: none"> <li>L'image est tronquée.</li> </ul>	<ul style="list-style-type: none"> <li>Les réglages du mode de l'écran, comme le mode de visionnement, sont-ils corrects ? (Voir pages 17.)</li> </ul>
<ul style="list-style-type: none"> <li>Couleur étrange, couleur claire, ou mauvais alignement des couleurs</li> </ul>	<ul style="list-style-type: none"> <li>Réglez la tonalité de l'image. (Voir page 23.)</li> <li>La pièce est-elle trop claire ? L'image peut paraître sombre dans une pièce trop éclairée.</li> </ul>
<ul style="list-style-type: none"> <li>L'alimentation se coupe brusquement.</li> </ul>	<ul style="list-style-type: none"> <li>La minuterie d'extinction a-t-elle été réglée ? (Voir page 12.)</li> <li>Vérifiez les réglages de commande d'alimentation. (Voir page 15.)</li> <li>La température interne de l'appareil a augmenté. Retirez les objets bloquant les événements ou nettoyez.</li> </ul>
<ul style="list-style-type: none"> <li>Pas d'image</li> </ul>	<ul style="list-style-type: none"> <li>Le raccordement aux autres appareils est-il correct ? (Voir page 14.)</li> <li>La source d'entrée de signal correcte a-t-elle été sélectionnée après le branchement ? (Voir page 14.)</li> <li>L'entrée correcte a-t-elle été sélectionnée ? (Voir page 14.)</li> <li>Le réglage de l'image est-il correct ? (Voir page 23.)</li> </ul>
<ul style="list-style-type: none"> <li>Pas de son</li> </ul>	<ul style="list-style-type: none"> <li>Le volume est-il trop bas ? (Voir page 12.)</li> <li>Avez-vous pressé <b>MUTE</b> de la télécommande ? (Voir page 12.)</li> </ul>
<ul style="list-style-type: none"> <li>Le téléviseur émet quelquefois un bruit de craquement.</li> </ul>	<ul style="list-style-type: none"> <li>Il ne s'agit pas d'un dysfonctionnement, mais de l'expansion/contraction du coffret suite aux changements de température. Ceci n'a aucune incidence sur les performances du téléviseur.</li> </ul>

## Guide de dépannage - Diffusion numérique

Exemple d'un message d'erreur affiché à l'écran	Solution possible
<ul style="list-style-type: none"> <li>Le intensité du signal du canal numérique est faible</li> </ul>	<ul style="list-style-type: none"> <li>Vérifiez le câble d'antenne. Vérifiez que l'antenne est correctement installée.</li> </ul>
<ul style="list-style-type: none"> <li>Le canal numérique s'est précipité</li> </ul>	<ul style="list-style-type: none"> <li>Il s'agit d'un canal sur abonnement. Contactez le fournisseur de service.</li> </ul>
<ul style="list-style-type: none"> <li>Audio seulement</li> </ul>	<ul style="list-style-type: none"> <li>Le canal n'offre que du contenu sonore.</li> </ul>

## Guide de dépannage - Mode PC

Problème	Solution possible
<ul style="list-style-type: none"> <li>Pas d'image.</li> </ul>	<ul style="list-style-type: none"> <li>Assurez-vous que le câble RVB est correctement connecté. (Voir page 24.)</li> <li>Assurez-vous que le signal de sortie du PC correspond au réglage de signal d'entrée du téléviseur LCD. (Voir page 24.)</li> <li>Avec certains logiciels, la lecture vidéo sur écran externe est interdite lors de la lecture de vidéos sur un ordinateur portable. Il ne s'agit pas d'une défectuosité du téléviseur LCD.</li> </ul>
<ul style="list-style-type: none"> <li>Pas de son.</li> </ul>	<ul style="list-style-type: none"> <li>Assurez-vous que le câble audio du PC est correctement connecté. (Voir page 24.)</li> <li>Vérifiez si la fonction de sourdine est activée ou si le volume est réglé au minimum. (Voir page 12.)</li> </ul>
<ul style="list-style-type: none"> <li>Le texte est flou.</li> </ul>	<ul style="list-style-type: none"> <li>Ajustez "Horloge" et "Phase" à l'aide du menu Image. (Voir page 23.)</li> </ul>
<ul style="list-style-type: none"> <li>L'image n'est pas affichée au centre de l'écran.</li> </ul>	<ul style="list-style-type: none"> <li>Ajustez "Hor Position" et "Ver Position" à l'aide du menu Image. (Voir page 23.)</li> </ul>

## Précautions lors de l'utilisation dans des environnements ayant une haute ou basse température

- Lorsque l'appareil est utilisé dans un endroit (une pièce ou un bureau, par exemple) ayant une basse température, l'image peut laisser des traces ou apparaître avec un léger délai. Ceci n'est pas un défaut de fonctionnement et l'appareil fonctionnera de nouveau normalement lorsque la température redevient normale.
- Ne laissez pas l'appareil dans un endroit chaud ou froid. Ne le laissez pas non plus dans un endroit directement exposé au soleil ou à proximité d'un radiateur, ceci pouvant provoquer des déformations du coffret et des problèmes de fonctionnement du panneau LCD. Température de stockage: - 4°F à +140°F (- 20°C à +60°C)

## Guide de dépannage - DVD

Problème	Solution possible
<ul style="list-style-type: none"> <li>La lecture ne démarre pas.</li> </ul>	<ul style="list-style-type: none"> <li>La lecture ne démarre pas. (Voir page 25.)</li> <li>Le disque est sale, nettoyez-le. (Voir page 6.)</li> <li>L'appareil n'effectue pas la lecture du type de disque que vous tentez d'utiliser. (Voir page 5.)</li> </ul>
<ul style="list-style-type: none"> <li>Pas d'image.</li> </ul>	<ul style="list-style-type: none"> <li>Le sélecteur TV/DVD n'est pas réglé correctement. (Voir page 25.)</li> </ul>
<ul style="list-style-type: none"> <li>Pas de son.</li> </ul>	<ul style="list-style-type: none"> <li>Voir si le sélecteur d'entrée de l'amplificateur est bien réglé.</li> <li>L'appareil est en un mode de lecture particulier. (Voir page 26.)</li> <li>Sélectionnez la bonne position de sortie audio sur l'ampli AV.</li> </ul>
<ul style="list-style-type: none"> <li>L'image est distordue en lecture rapide vers l'arrière ou l'avant.</li> </ul>	<ul style="list-style-type: none"> <li>Défaut d'image passager.</li> </ul>
<ul style="list-style-type: none"> <li>Pause lecture, recherche, ralenti, lecture répétée, lecture programmée, ne peuvent se faire.</li> </ul>	<ul style="list-style-type: none"> <li>Certains disques ne sont pas dotés de certaines fonctions.</li> </ul>
<ul style="list-style-type: none"> <li>Pas d'affichage à l'écran.</li> </ul>	<ul style="list-style-type: none"> <li>Activez la fonction d'affichage à l'écran. (Voir page 31.)</li> </ul>
<ul style="list-style-type: none"> <li>Pas d'effet ambiophonique dans la reproduction sonore.</li> </ul>	<ul style="list-style-type: none"> <li>Le réglage du système stéréo est incorrect.</li> </ul>
<ul style="list-style-type: none"> <li>L'appareil ou certaines touches ne fonctionnent pas.</li> </ul>	<ul style="list-style-type: none"> <li>Éteignez l'appareil, débranchez le cordon d'alimentation pendant quelques secondes puis rebranchez-le à nouveau sur le réseau électrique.</li> </ul>
<ul style="list-style-type: none"> <li>La lecture ne démarre pas lorsque le titre est sélectionné.</li> </ul>	<ul style="list-style-type: none"> <li>Vérifiez le réglage de la fonction de restriction parentale de visionnement. (Voir page 32.)</li> </ul>
<ul style="list-style-type: none"> <li>La langue du film ou des sous-titres n'est pas modifiable en cours de lecture.</li> </ul>	<ul style="list-style-type: none"> <li>Le disque n'est pas multilingue. (Voir page 27.)</li> </ul>
<ul style="list-style-type: none"> <li>Pas de sous-titres.</li> </ul>	<ul style="list-style-type: none"> <li>Certains disques n'en ont pas. (Voir page 27.)</li> <li>L'affichage des sous-titres est désactivé. Appuyez sur <b>SUBTITLE</b>. (Voir page 27.)</li> </ul>
<ul style="list-style-type: none"> <li>Pas de changement d'angle possible.</li> </ul>	<ul style="list-style-type: none"> <li>Le disque DVD ne contient pas de séquences filmées sous plusieurs angles, par conséquent, la sélection d'angle de visionnement est impossible. (Voir page 27.)</li> </ul>
<ul style="list-style-type: none"> <li>"X" apparaît à l'écran.</li> </ul>	<ul style="list-style-type: none"> <li>La fonction demandée n'existe pas sur cet appareil ou ce film. (Voir page 25.)</li> </ul>

## EFFACEMENT DU MOT DE PASSE

Si vous oubliez le mot de passe, effacez-le par la démarche suivante.

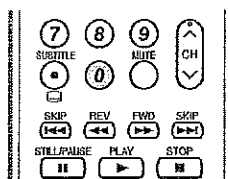
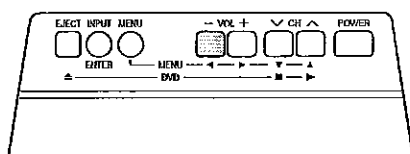

- Maintenez enfoncées les touches **VOL -** du TV/DVD et **0** de la télécommande simultanément pendant quelques secondes jusqu'à ce que le menu Verrouillage apparaisse à l'écran.
- L'ancien mot de passe a maintenant été effacé. Vous pouvez définir un nouveau mot de passe.

Le numéro secret est

--	--	--	--	--

## REMARQUE

- Par mesure de précaution, notez votre numéro secret ci-dessus, découpez-le de ce mode d'emploi et conservez-le dans un endroit sûr.

## Fiche technique

<b>Rubrique</b>		<b>Modèle: LC-19DV24U</b>	
Panneau LCD		19" Active Matrice (a-Si TFT LCD) (Mesuré en diagonal : 18 <sup>61/64"</sup> )	
Résolution		1.296.000 (pixels) (1440 x 900)	
Fonction Télévision	Standard TV (CCIR)	American TV Standard ATSC/NTSC System	
	Canal de réception	VHF/UHF	VHF 2-13ch, UHF 14-69ch
		CATV	1-125ch (canal non brouillé seulement.)
		Émission numérique terrestre (8VSB)	2-69ch
		Câble numérique*1 (64/256 QAM)	1-125ch (canal non brouillé seulement.)
Multiplex audio		Système BTSC	
Sortie audio		1.5W x 2	
Prises	Arrière	INPUT 1	Entrée S-VIDEO, entrée AV
		INPUT 2	Entrée audio, entrée COMPONENT
		INPUT 3	Entrée audio, entrée HDMI avec HDCP
		INPUT 4	Connecteur femelle mini D-sub 15 broches, entrée Audio (jack de ø 3,5 mm)
		SORTIE AUDIO NUMÉRIQUE	Sortie audio numérique coaxiale x1 (PCM/Dolby Digital)
		ANT/CÂBLE	75 Ω non équilibré, Type F pour l'analogique (VHF/UHF/CATV) et le numérique (ANT/CÂBLE)
		HEADPHONE	Mini-prise pour stéréo (ø3,5 mm)
Langue OSD		Anglais/Français/Espagnol	
Alimentation électrique		CA 120 V, 60 Hz	
Consommation d'énergie		60 W (1 W en veille avec CA 120V)	
Poids		Avec socle: 10,6 lbs./4,8 kg	
Dimensions*2 (W x H x D)		Avec socle: 19x 15 <sup>5/16</sup> x 8 <sup>7/8</sup> pouces	
Section DVD	Standard	NTSC	
	Disques compatibles	DVD (12 cm, 8 cm), CD (12 cm, 8 cm)	
	Réponse en fréquence	DVD : 4 Hz - 44K Hz / CD : 4 Hz - 20K Hz	
	Pleurage et scintillement	Non mesurables	
Faisceau laser		CD : longueur d'onde: 780 - 790 nm puissance maximale de sortie: 7 mW DVD : longueur d'onde: 652 - 662 nm puissance maximale de sortie: 5 mW	
Température de fonctionnement		+41°F à +104°F (+5°C à +40°C)	

\*1 Les messages d'avertissement d'urgence par le câble sont irrecevables.

\*2 Les Schémas dimensionnels se trouvent sur la face interne du couvercle arrière.

- Délai typique pour que la puissance diminue d'environ la moitié, dans l'hypothèse de conditions d'utilisation constantes dans une pièce avec une température ambiante de 25 °C/77 °F sous un éclairage et une luminosité standard.
- SHARP se réserve le droit de procéder à des modifications de la conception et des caractéristiques sans préavis, dans le cadre de sa politique d'amélioration continue des produits. Les chiffres des caractéristiques de rendement indiquées sont des valeurs nominales des unités de production. De légères déviations par rapport à ces valeurs peuvent être constatées d'un appareil à l'autre.

**SHARP®****GARANTIE LIMITÉE***Produits Électroniques grand public***Bravo ! Vous venez de faire un excellent achat !**

Sharp Électronique du Canada Ltée (ci-après nommée "Sharp") donne la garantie expresse suivante à l'acheteur initial du produit ci-dessous mentionné de Sharp, si celui-ci est emballé dans son contenant original et s'il est vendu et distribué au Canada par Sharp ou par un Détaillant autorisé Sharp.

Sharp garantit que ledit produit est, s'il est utilisé et entretenu normalement, exempt de défaut de fabrication. Si un défaut de fabrication est décelé durant la période de garantie stipulée, Sharp s'engage à réparer ou remplacer, selon son choix, le produit spécifié ci-dessous.

La garantie offerte par Sharp ne s'applique pas :

- (a) Aux appareils qui ont été l'objet d'un emploi abusif, de négligence, d'un accident, d'une installation inadéquate ou d'une utilisation non appropriée, tel qu'il est mentionné dans le manuel du propriétaire;
- (b) Aux produits Sharp altérés, modifiés, réglés ou réparés ailleurs qu'aux bureaux de Sharp, à un centre agréé de service Sharp ou à un Détaillant autorisé au service Sharp;
- (c) Aux dommages causés ou réparation requise à la suite de l'utilisation avec des articles non désignés ou approuvés par Sharp, y compris, mais non limité aux rubans pour nettoyage de tête et les nettoyeurs chimiques;
- (d) Au remplacement des accessoires, des pièces en verre, des articles consommables ou périphériques, devenu nécessaire à la suite d'une utilisation normale du produit, y compris, mais sans en être limité, aux écouteurs, les télécommandes, les adaptateurs c.a., les piles, la sonde de température, les pointes de lecture, les plateaux, les filtres, les rubans, papier ou autre;
- (e) Aux défauts cosmétiques à la surface ou à l'extérieur de l'appareil, et qui sont causés par une usure normale;
- (f) Aux dommages causés par des conditions extérieures et relatives à l'environnement, y compris, mais non limité à du liquide répandu, une tension de la ligne électrique ou de transmission trop élevée ou autre;
- (g) Aux produits dont le numéro de série et de modèle ou le marquage CSA/cUL, ou les deux, ont été enlevés ou effacés;
- (h) Aux produits de consommation ou utilisés à des fins de location;
- (i) Aux coûts d'installation, configuration et/ou programmation.

Si un défaut de fabrication est décelé dans ce produit Sharp au cours de la période de la garantie. La réparation sous garantie est offerte à la condition que le produit Sharp soit livré accompagné de la preuve d'achat et une copie de cette GARANTIE LIMITÉE à un centre agréé de service Sharp ou à un Détaillant autorisé au service Sharp. La garantie de service à domicile peut être offerte, à la discrétion de Sharp, sur tous les téléviseurs Sharp dont l'écran est de 27 pouces ou plus et sur les fours micro-onde Sharp au-dessus de la cuisinière.

La garantie ci-dessus constitue la seule garantie expresse accordée par Sharp. Aucun autre détaillant, aucun centre de service, leurs représentants ou employés, ne sont autorisés à prolonger la durée de la garantie, à fournir des garanties autres ou à transférer cette garantie au nom de Sharp. Dans la mesure où la loi en vigueur le permet, Sharp décline toute responsabilité pour les pertes ou les dommages directs ou indirects, pour les pertes ou les dommages imprévus et pour les pertes de profits indirectes résultant d'un défaut de fabrication du produit, y compris les dommages reliés à la perte de temps ou d'utilisation de ce produit Sharp. L'acheteur doit assumer les coûts de démontage, de réinstallation, de transport et d'assurance de l'appareil. La réparation des défauts, selon la manière et durant la période de temps ci-haut décrites, constitue l'exécution complète de toutes les obligations et les responsabilités de Sharp vis-à-vis de l'acheteur en ce qui a trait au produit et constituera un acquittement complet pour toute réclamation, qu'elle soit basée sur le contrat, la négligence, la responsabilité stricte ou autre.

**PÉRIODES DE GARANTIE**

PÉRIODES DE GARANTIE	Pièces et travail (exceptions notées)
Produits audio	1 an
Caméscope	1 an
Produits DVD	1 an
Téléprojecteurs	1 an (ampoule 90 jours)
TV à affichage aux cristaux liquides	1 an
Four au micro-ondes	1 an (magnétron 4 ans supplémentaires-pièces seulement)
Magnétoscopes	1 an
Purificateur d'air	1 an
Climatiseur portatif	1 an

Pour obtenir le nom et l'adresse du Centre de service ou du Détaillant autorisé au service Sharp le plus près, veuillez écrire ou téléphoner à :  
SHARP ÉLECTRONIQUE DU CANADA LTÉE., 335 Britannia Road East, Mississauga, Ontario L4Z 1W9

Pour plus de renseignements sur cette garantie, sur des offres de garantie prolongée de Sharp, sur des produits de Sharp Canada, sur la vente d'accessoires, sur l'emplacement de détaillants ou de centres de service chez le détaillant, veuillez composer le  
(905) 568-7140.

Visitez notre site web : [www.sharp.ca](http://www.sharp.ca)





# LC-19DV24U

## COMBINACION TELEVISOR CON PANTALLA DE CRISTAL LÍQUIDO DVD/DISCOS COMPACTOS

ESPAÑOL

### MANUAL DE OPERACIÓN

**IMPORTANTE:**

Para facilitar el reporte en caso de pérdida o robo, escriba por favor el modelo del TV/DVD y los números de serie en el espacio suministrado. Los números están ubicados en la parte trasera del TV/DVD.

Modelo N.º:

Serie N.º:

- Fabricado bajo licencia de Dolby Laboratories. "Dolby" y el símbolo de la doble D son marcas comerciales de Dolby Laboratories.
- "HDMI, el logotipo HDMI y High-Definition Multimedia Interface son marcas de fábrica o marcas registradas de HDMI Licensing LLC."
- Fabricado bajo licencia de conformidad con la Patente estadounidense nº 5.451.942 y otras patentes estadounidenses y mundiales emitidas y pendientes. DTS y DTS Digital Out son marcas registradas y los logotipos de DTS y Symbol son marcas registradas de DTS, Inc. © 1996-2007 DTS, Inc. Todos los derechos reservados.
- Los productos que han ganado la marca ENERGY STAR® han sido diseñados para proteger el medio ambiente mediante una eficiencia superior en el uso de la energía.

ESPAÑOL

## INFORMACIÓN IMPORTANTE

**ADVERTENCIA: PARA REDUCIR EL RIESGO DE FUEGO O DESCARGA ELÉCTRICA, NO EXPONGA ESTE PRODUCTO A LA LLUVIA O HUMEDAD.**



**PRECAUCIÓN**

RIESGO DE DESCARGA  
ELÉCTRICA  
NO ABRIR



PRECAUCIÓN: PARA REDUCIR EL RIESGO DE DESCARGA ELÉCTRICA, NO RETIRE LA CUBIERTA (O LA PARTE TRASERA). NO HAY PARTES INTERNAS PARA SERVICIO POR PARTE DEL USUARIO. DEJE EL SERVICIO A PERSONAL SERVICIO CUALIFICADO.



El símbolo del relámpago con la flecha, dentro de un triángulo equilátero, sirve para alertar al usuario de la presencia de "voltaje peligroso" en el interior del producto que puede ser de suficiente magnitud como para constituir riesgo de descarga eléctrica a las personas.



El signo de exclamación dentro de un triángulo sirve para alertar al usuario de la presencia de importantes instrucciones en la operación y mantenimiento (servicio) en la literatura que acompaña el producto.

# INFORMACIÓN IMPORTANTE

**PRECAUCIÓN:** PARA PREVENIR UNA DESCARGA ELÉCTRICA, HAGA COINCIDIR LA LÁMINA ANCHA DEL ENCHUFE CON LA RANURA ANCHA, E INSERTE COMPLETAMENTE.

## PRECAUCIÓN:

NO COLOQUE ESTE APARATO EN UN CARRITO, SOPORTE, TRÍPODE, MÉNSULA O MESA INESTABLE. EL APARATO PODRÍA CAERSE Y CAUSAR LESIONES GRAVES A PERSONAS O ESTROPEARSE SERIAMENTE. UTILÍCELO SOLAMENTE CON UN CARRITO, SOPORTE, TRÍPODE, MÉNSULA O MESA QUE HAYA SIDO RECOMENDADO POR EL FABRICANTE O VENDIDO JUNTO CON EL APARATO. SIGA LAS INSTRUCCIONES DEL FABRICANTE CUANDO INSTALE EL APARATO, Y UTILICE TAMBIÉN LOS ACCESORIOS DE MONTAJE RECOMENDADOS POR EL FABRICANTE. LA COMBINACIÓN DEL APARATO Y EL CARRITO DEBERÁ MOVERSE CON MUCHO CUIDADO. LAS PARADAS RÁPIDAS, LA FUERZA EXCESIVA Y LAS SUPERFICIES IRREGULARES PUEDEN SER LA CAUSA DE QUE LA COMBINACIÓN DEL APARATO Y EL CARRITO VOLTEE.



**ADVERTENCIA:** Las regulaciones de la FCC señalan que cualquier cambio o modificación no autorizado en este equipo, los cuales no hayan sido expresamente aprobados por el fabricante, podría anular la autorización del usuario para utilizar este equipo.

## PRECAUCIÓN:

Este producto satisface los reglamentos de la FCC cuando se utilizan conectores y cables blindados para conectar la unidad a otro equipo. Para impedir las interferencias electromagnéticas con aparatos eléctricos tales como radios y televisores, utilice conectores y cables blindados para hacer las conexiones.

"Nota al instalador del sistema de CATV: El instalador del sistema debe recordar el Artículo 820-40 del Código Nacional Eléctrico que contiene las guías de los conocimientos básicos y, en particular, especifica que el cable a tierra debe ser conectado al sistema de toma de tierra del edificio, lo más cerca posible al punto de entrada del cable como sea práctico."

Este producto utiliza soldadura de plomo fina, y lámpara fluorescente que contiene una pequeña cantidad de mercurio. La eliminación de estos materiales podrá estar regulada debido a las consideraciones medioambientales. Para obtener información sobre la eliminación o reciclado, póngase en contacto con las autoridades de su localidad, la Electronic Industries Alliance: [www.eiae.org](http://www.eiae.org), la organización para reciclado de bombillas: [www.lamprecycle.org](http://www.lamprecycle.org) o Sharp en el 1-800-BE-SHARP (Sólo para EE.UU.)

## PRECAUCIÓN:

ESTE TOCADISCOS DE VÍDEO DIGITAL UTILIZA UN SISTEMA LASER. PARA UTILIZAR CORRECTAMENTE ESTE PRODUCTO, LEA CUIDADOSAMENTE ESTE MANUAL DE INSTRUCCIONES Y GUARDELO PARA SU REFERENCIA EN EL FUTURO. SI FUERA NECESARIO HACER UN MANTENIMIENTO DE ESTE APARATO, CONSULTE CON UN CENTRO DE SERVICIO AUTORIZADO-LEA EL PROCEDIMIENTO DE SERVICIO. EL USO DE LOS CONTROLES, AJUSTES Ó LA REALIZACIÓN DE OTROS PROCEDIMIENTOS QUE NO SEAN LOS ESPECIFICADOS AQUÍ PUEDE PROVOCAR UNA EXPOSICIÓN A RADIACIONES PELIGROSAS. PARA EVITAR LA EXPOSICIÓN DIRECTA A LOS RAYOS LASER, NO TRATE DE ABRIR LA CAJA. PUEDE HABER UNA RADIACION LASER VISIBLE AL ABRIR LA CAJA. NO MIRE HACIA EL RAYO.

## DECLARACIÓN DE CONFORMIDAD

COMBINACION TELEVISOR CON PANTALLA DE CRISTAL LÍQUIDO DVD/DISCOS COMPACTOS SHARP, MODELO LC-19DV24U Este aparato cumple con la Parte 15 de las Reglas del FCC. El funcionamiento está sujeto a las dos condiciones siguientes:

(1) Este aparato no puede causar interferencia nociva, y (2) este aparato debe aceptar cualquier interferencia que reciba, incluyendo aquella que pueda causar un funcionamiento indeseado.

### PARTE RESPONSABLE:

SHARP ELECTRONICS CORPORATION  
Sharp Plaza, Mahwah, New Jersey 07430-2135  
Tel.: 1-800-BE-SHARP

Para clientes de negocios: URL <http://www.sharppusa.com>

## INFORMACIÓN:

Luego de probar este equipo se comprobó que cumple con los límites para los aparatos digitales Clase B, conforme a la Parte 15 de las Reglas de la FCC. Estos límites están diseñados para brindar una protección razonable contra la interferencia nociva en una instalación residencial. Este equipo genera, utiliza y puede irradiar energía de radiofrecuencia y, si no se instala y se utiliza de acuerdo con las instrucciones, puede causar una interferencia nociva a las comunicaciones de radio. Sin embargo, no existe garantía de que la interferencia no ocurra en una instalación particular. Si este equipo causa interferencia nociva para la recepción de radio o televisión, la cual se puede establecer apagando y encendiendo el equipo, se recomienda al usuario que trate de corregir dicha interferencia mediante alguna de las siguientes medidas:

- Reoriente o reubique la antena receptora.
- Aumente la separación entre el equipo y el receptor.
- Conecte el equipo a un enchufe de un circuito diferente de aquel donde está conectado el receptor.
- Consulte al vendedor o a un técnico experimentado en radio/televisión.



# ESTIMADO CLIENTE DE SHARP

Gracias por haber adquirido este Combinación televisor con Pantalla de Cristal Líquido DVD/DISCOS Compactos SHARP. Para garantizar su seguridad y muchos años de uso sin problemas de su producto, por favor lea cuidadosamente las precauciones de seguridad importantes antes de usar este producto.

## PRECAUCIONES DE SEGURIDAD IMPORTANTES

La electricidad se usa para realizar muchas funciones útiles, pero también puede causar lesiones en personas y daños en la propiedad si se utiliza incorrectamente. Este producto ha sido diseñado y fabricado con la más alta prioridad en la seguridad. Sin embargo, su uso incorrecto puede provocar descargas eléctricas y/o incendios. Para evitar peligros potenciales, por favor tenga muy en cuenta las instrucciones siguientes al instalar, operar y limpiar el producto. Para garantizar su seguridad y prolongar la duración de su televisor con pantalla de cristal líquido, lea cuidadosamente las precauciones siguientes antes de utilizarlo.

- 1) Lea estas instrucciones.
- 2) Guarde estas instrucciones.
- 3) Preste atención a todas las advertencias.
- 4) Siga todas las instrucciones
- 5) No utilice este aparato cerca del agua.
- 6) Límpielo solamente con un paño seco.
- 7) No tape las aberturas de ventilación. Instale el aparato de acuerdo con las instrucciones del fabricante.
- 8) No instale el aparato cerca de ninguna fuente de calor como, por ejemplo, radiadores, salidas de aire caliente, estufas u otros aparatos (incluyendo amplificadores) que produzcan calor.
- 9) No anule la seguridad de la clavija polarizada ni la de la clavija con conexión a tierra. Una clavija polarizada tiene dos patillas, una más ancha que la otra. Una clavija con conexión a tierra tiene dos patillas y una espiga de conexión a tierra. La patilla ancha y la espiga se proporcionan para su seguridad. Si la clavija proporcionada no entra en su toma de corriente, consulte a un electricista para reemplazar la toma de corriente obsoleta.
- 10) Proteja el cable de alimentación para que nadie lo pise ni quede aplastado, especialmente en las clavijas, tomas de corriente y puntos por donde sale del aparato.
- 11) Utilice solamente los accesorios suministrados por el fabricante.
- 12) Utilice el aparato solamente con el carrito, soporte, trípode, ménsula o mesa especificado por el fabricante, o vendido con el propio aparato. Cuando utilice un carrito, tenga cuidado cuando mueva la combinación del carrito y el aparato para evitar que se caigan y se estropeen.
- 13) Desenchufe este aparato durante las tormentas eléctricas o cuando no lo utilice durante largos periodos de tiempo.
- 14) Solicite todos los trabajos de reparación al personal cualificado solamente. Las reparaciones serán necesarias cuando se haya dañado el aparato de cualquier forma: cuando se haya estropeado el cable o la clavija de alimentación, se hayan derramado líquidos o hayan caído objetos en el interior del aparato, cuando éste haya estado expuesto a la lluvia o a la humedad, cuando no funcione normalmente o cuando se haya caído.



### Información de seguridad adicional

- 15) Fuentes de energía — Este producto deberá utilizarse solamente con el tipo de fuente de energía indicado en la etiqueta de especificaciones. Si no está seguro del tipo de suministro de energía de su casa, consulte a su distribuidor o a la compañía de electricidad de su localidad. Para los productos diseñados para funcionar con pilas u otra fuente de energía, consulte las instrucciones de operación.
- 16) Sobrecarga — No sobrecargue las tomas de corriente, los cables de prolongación o los receptáculos de conveniencia integrales porque se puede correr el riesgo de causar un incendio o recibir una descarga eléctrica.
- 17) Entrada de objetos y líquidos — No meta nunca objetos de ninguna clase en este producto a través de las aberturas porque pueden tocar puntos de alto voltaje peligrosos o cortocircuitar partes que podrían causar un incendio o una descarga eléctrica. No derrame nunca líquidos de ningún tipo sobre el producto.
- 18) Daños que necesitan ser reparados — Desenchufe este producto de la toma de corriente y solicite las reparaciones al personal de servicio cualificado cuando se den las condiciones siguientes:
  - a) Cuando el cable o la clavija de CA está dañado.
  - b) Si se ha derramado algún líquido o han caído objetos en el interior del producto.
  - c) Si el producto ha sido expuesto a la lluvia o al agua.
  - d) Si el producto no funciona normalmente siguiendo las instrucciones de operación.  
Ajuste solamente aquellos controles descritos en las instrucciones de operación, ya que un ajuste incorrecto de otros controles podrá causar daños que a menudo requieren un arduo trabajo de ajuste por parte de un técnico cualificado para que el producto pueda volver a funcionar normalmente.
  - e) Si el producto se ha caído o dañado de cualquier forma.
  - f) Cuando el producto muestra un cambio notable en su rendimiento, lo que indica que necesita ser reparado.
- 19) Piezas de repuesto — Cuando se necesiten piezas de repuesto, asegúrese de que el técnico de servicio utilice las piezas de repuesto especificadas por el fabricante u otras cuyas características sean similares a las de las piezas originales. El uso de piezas no autorizadas puede causar incendios, descargas eléctricas u otros peligros.
- 20) Verificación de seguridad — Una vez completado cualquier trabajo de mantenimiento o reparación en este producto, pida al técnico de servicio que realice verificaciones de seguridad para determinar si el producto está en condiciones de funcionamiento apropiadas.
- 21) Montaje en la pared o en el techo — Cuando monte el producto en la pared o en el techo, asegúrese de instalarlo de acuerdo con el método recomendado por el fabricante.

# PRECAUCIONES DE SEGURIDAD IMPORTANTES

- Agua y humedad — No utilice este producto cerca del agua como, por ejemplo, una bañera, palangana, fregadero de cocina o lavadora; en un sótano húmedo; cerca de una piscina o un lugar similar.
- Soporte — No coloque el producto en un carrito, soporte, trípode o mesa inestable. La colocación del producto en una base inestable puede ser la causa de que el producto se caiga, lo que podrá causar lesiones graves a personas y también daños al producto. Utilice solamente un carrito, soporte, trípode, ménsula o mesa recomendado por el fabricante o vendido junto con el producto. Cuando coloque el producto en una pared, asegúrese de seguir las instrucciones del fabricante. Utilice solamente el hardware de montaje recomendado por el fabricante.
- Elección de la ubicación — Elija un lugar no expuesto a la luz solar directa y con buena ventilación.
- Ventilación — Los orificios de ventilación y otras aberturas de la caja han sido diseñados para ventilar el producto. No cubra ni bloquee estos orificios de ventilación y aberturas porque la falta de ventilación puede causar recalentamiento y/o reducir la duración del producto. No coloque el producto en una cama, sofá, alfombra u otra superficie similar porque las aberturas de ventilación podrán quedar bloqueadas. Este producto no ha sido diseñado para ser empotrado; no lo coloque en un lugar cerrado como, por ejemplo, un mueble librera o estantería a menos que despegue de la ventilación apropiada o se sigan las instrucciones del fabricante.
- La pantalla de cristal líquido utilizada en este aparato está hecha de cristal. Por lo tanto, podrá romperse si el producto se cae o recibe un impacto fuerte. En el caso de que se rompa la pantalla de cristal líquido, tenga cuidado para que no le hieran las piezas de cristal roto.
- Calor — El producto deberá colocarse alejado de las fuentes de calor como, por ejemplo, radiadores, salidas de aire caliente, estufas u otros productos (incluyendo amplificadores) que produzcan calor.
- La pantalla de cristal líquido es un producto de alta tecnología que tiene 1.296.000 píxeles transistores de película fina, lo que le proporciona una imagen fina muy detallada. De vez en cuando puede que aparezcan algunos píxeles no activos en la pantalla a modo de puntos fijos de color azul, verde o rojo. Tenga en cuenta que esto no afecta para nada al funcionamiento de su producto.
- Tormentas eléctricas — Para una mayor protección del TV/DVD durante una tormenta de rayos, y cuando se deja descuidado y sin usar durante largos periodos de tiempo, desenchúfelo de la toma de corriente de la pared y desconecte la antena. Esto evitará daños al TV/DVD debidos a rayos y subidas de tensión.
- Cables de electricidad — No deberá ubicarse un sistema de antena exterior cercano a cables de electricidad que pasen por encima del mismo u otras luces eléctricas o circuitos de alimentación, o donde pueda caer sobre tales cables de electricidad o circuitos. Cuando instale un sistema de antena exterior, deberá tomar un cuidado extremo para evitar tocar tales cables de electricidad o circuitos, pues el contacto con ellos podría resultar fatal.
- Puesta a tierra de la antena exterior — Si se conecta una antena exterior al TV/DVD, asegúrese de que el sistema de antena esté conectado a tierra para obtener cierta protección ante los aumentos de voltaje y la acumulación de cargas estáticas. El artículo 810 del Código Eléctrico Nacional, ANSI/NFPA 70, proporciona información relacionada con la conexión a tierra correcta del poste y la estructura de apoyo, la conexión a tierra del cable de entrada a una unidad de descarga, el tamaño de los conductores de conexión a tierra, la ubicación de la unidad de descarga de antena, la conexión a los electrodos de conexión a tierra y los requerimientos para el electrodo de conexión a tierra.

EJEMPLO DE CONEXIÓN A TIERRA DE LA ANTENA SEGÚN EL CÓDIGO ELÉCTRICO NACIONAL, ANSI/NFPA 70

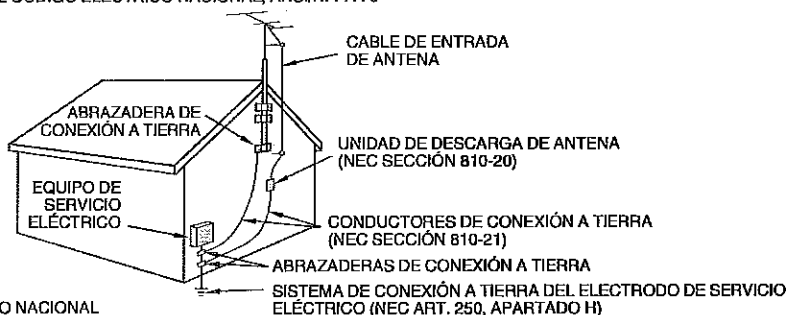





NEC — CÓDIGO ELÉCTRICO NACIONAL

- Para impedir un incendio, no ponga nunca ningún tipo de vela o llama al descubierto encima o cerca del TV/DVD.
- Para impedir un incendio o una descarga eléctrica, no exponga este aparato al goteo ni a las salpicaduras. Tampoco deberán ponerse encima del producto objetos llenos de líquidos como, por ejemplo, floreros.
- Para impedir un incendio o una descarga eléctrica, no ponga el cable de CA debajo del TV/DVD u otros objetos pesados.
- Apague el aparato y desconecte el cable de CA de la toma de corriente antes de manejarlo.
- Utilice un paño blanco y páselo suavemente por la superficie de la pantalla. No utilice un paño duro porque podrá rayar la superficie de la pantalla.
- Cuando la pantalla esté muy sucia utilice un paño blanco humedecido para limpiarla. (Tenga cuidado al pasar el paño porque si lo hace con fuerza puede dañar la pantalla.)
- Si la pantalla tiene polvo, pase un cepillo contra la electricidad estática, de venta en el comercio, para limpiarla.
- Para proteger la pantalla, no utilice un paño sucio, limpiadores químicos o un paño químico para limpiarla. Estos materiales pueden dañar la pantalla.
- No muestre una imagen fija durante mucho tiempo porque esto podrá ser la causa de que quede una imagen residual en la pantalla.
- Instale el producto en un lugar donde el cable de CA pueda desenchufarse con facilidad desde el enchufe, o desde el terminal de entrada de CA (AC INPUT) en la parte trasera del aparato.
- CONDENSACIÓN — Se condensará humedad en la sección de funcionamiento del tocadiscos si se lo trae de un lugar fresco a una habitación caliente o si la temperatura en la habitación sube repentinamente. En este caso, se verán afectadas las prestaciones del tocadiscos. Para evitarlo, deje el tocadiscos a la nueva temperatura durante aproximadamente una hora antes de conectarlo, o haga que la temperatura en la habitación suba gradualmente. También puede condensarse humedad durante el verano si el tocadiscos está expuesta a una corriente de aire del acondicionador de aire. En estos casos, cambie el lugar donde está instalado el tocadiscos.
- RANURA DE DISCOS — No acerque sus dedos a la ranura de discos cuando se está cerrando. Si no procede de esa forma puede provocar serias lesiones personales.
- RAYO LASER — No mire por la ranura de la ranura de discos por las salidas de circulación de aire del producto para ver la fuente del rayo láser. Puede dañar sus ojos.
- DISCO — No utilice un disco rayado, deformado o reparado. Estos discos se pueden romper fácilmente y provocar serias heridas o averías en el producto.
- Cuando transporte el TV nunca lo lleve colgando ni ejerciendo presión sobre el visualizador.

# Disco

## Discos que se pueden reproducir

En esta unidad, sólo se pueden usar discos que cumplan el estándar, como los que llevan las marcas de logotipo que se incluyen a continuación en la superficie de la etiqueta del disco. Si utiliza un disco que no sea estándar, no podemos garantizar la reproducción. Aunque dicho disco se pueda reproducir, no garantizamos la calidad de la imagen o el sonido. El logotipo de DVD es una marca comercial registrada.

Tipo de disco	Marca de logotipo
DVD-Vídeo	
DVD-R/RW (Solo format video)	
Audio CD*	
CD-R/CD-RW (format CD-DA, MP3, WMA o JPEG)	

- \* Esta unidad ha sido diseñada para reproducir Discos compactos (CD) que cumplan el estándar de CD. Los CD que contengan señales de protección de los derechos de autor (sistema anticopia) no se pueden reproducir.
- Algunos CD-R/RW y DVD-R/RW no se pueden retroceder pues depende de las condiciones de grabación.
  - Los discos de 8 cm pueden reproducirse sin necesidad de un adaptador.

### Información de gestión de región

Esta unidad ha sido diseñada y fabricada para que admita la información de gestión de región que está grabada en un disco DVD. Si el número de región indicado en el disco DVD no se corresponde con el número de región de esta unidad, ésta no puede reproducir ese disco.

- El número de región de esta unidad es "1".
- La unidad reproducirá los discos DVD Vídeo marcados con etiquetas que contengan "1" o "ALL".

Ejemplo:



### Uso de discos DVD Vídeo

- Algunas operaciones de los discos DVD Vídeo pueden estar prohibidas por el fabricante, o bien algunos métodos de funcionamiento o funciones del DVD Vídeo pueden ser diferentes a la descripción que se proporciona en este manual.
- Si intenta llevar a cabo una operación que está prohibida por el disco o la unidad, aparecerá una marca "X" en la pantalla del TV/DVD. Para obtener información sobre operaciones prohibidas por el disco, consulte la información que acompaña al disco.
- Cuando aparezca la pantalla de menú o la guía de funcionamiento durante la reproducción del disco, siga la información que se muestra.

## Discos que no se pueden reproducir

Los discos que se enumeran a continuación no se pueden reproducir en general. Aunque alguno de ellos se pueda reproducir, quizá no se reproduzca correctamente. Si un disco se reproduce por error, los altavoces emitirán sonidos muy altos que pueden dañar los oídos de aquellas personas que estén en el radio de escucha. No reproduzca los siguientes discos:

CDG, Photo-CD, CD-ROM, CD-TEXT, CD-EXTRA, SACD, PD, DVD-ROM, SVCD, CVD, VCD, DVD-RAM, DVD+R/RW, DVD audio, HD DVD, Blu-ray, etc.

### Los siguientes discos DVD Vídeo no se pueden reproducir en esta unidad:

- Discos DVD Vídeo que no tengan el número de región "1" o "ALL".
- Discos DVD Vídeo PAL o SECAM.
- Discos DVD Vídeo prohibidos o para uso comercial.

### Los discos CD-R/CD-RW no se pueden reproducir por las siguientes razones.

- Compatibilidad del disco y esta unidad.
- Compatibilidad del disco y el grabador utilizado.
- Discos no finalizados.

### Nunca utilice los discos o accesorios siguientes. Puede causar serios daños al TV/DVD.

- Discos de forma irregular, tales como forma de tarjeta o corazón.
- Protector anular u otros accesorios de discos.
- Adaptador de disco de 8 cm.
- Discos pegoteados o con papeles adheridos.
- Discos con cinta scotch, cola u otros restos de etiquetas.

## Título, capítulo y pista

Los discos DVD Vídeo se dividen en grandes particiones denominadas "Títulos" y éstos se dividen a su vez en particiones más pequeñas llamadas "Capítulos".

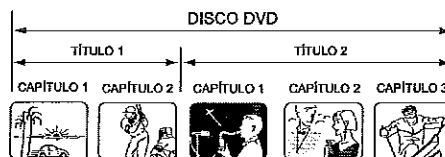

Un CD de música tiene otras particiones denominadas "Pistas". Se asigna un número a cada partición y estos números se denominan "números de título", "números de capítulo" o "números de pista".

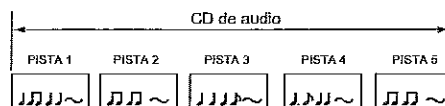

## Disco

### Manejo de los discos

#### Extracción del disco de su caja

Asegúrese de sujetar el disco por los bordes. No toque la superficie del disco.

Saque el disco con cuidado de su caja.

- No raye el disco.
- Evite que se ensucie la superficie del disco.
- No pegue etiquetas ni cintas adhesivas en el disco.
- No deje caer el disco ni lo doble.



#### Almacenamiento de los discos

- Guarde el disco en la caja para evitar que se raye, se ensucie o resulte dañado.
- No deje el disco expuesto a la luz solar directa, ni en lugares calurosos o húmedos.

#### Limpieza de los discos

Limpie el disco con un trapo limpio y seco desde el centro hacia los bordes.

- No limpie el disco en sentido circular en torno al centro.
- No utilice limpiadores líquidos ni aerosoles.

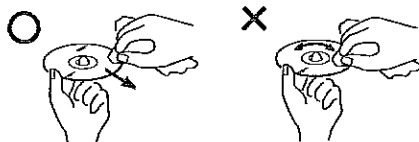

#### Notas sobre derechos de autor

- Este producto incorpora una tecnología de protección de copyright que está protegida por patentes estadounidenses y otros derechos de propiedad intelectual. El uso de esta tecnología de protección de copyright debe ser autorizado por Macrovision y está previsto exclusivamente para uso doméstico y otros usos de visualización limitados, a menos que Macrovision lo autorice. Está prohibido desmontar o aplicar técnicas de ingeniería inversa.
- La grabación no autorizada de programas de televisión con derechos de autor, película, vídeo cassettes y otros materiales, puede infringir la ley de derechos autorales y ser contraria a las leyes pertinentes.

# Accesorios suministrados

Asegúrese de que los accesorios siguientes le hayan sido suministrados con el producto.

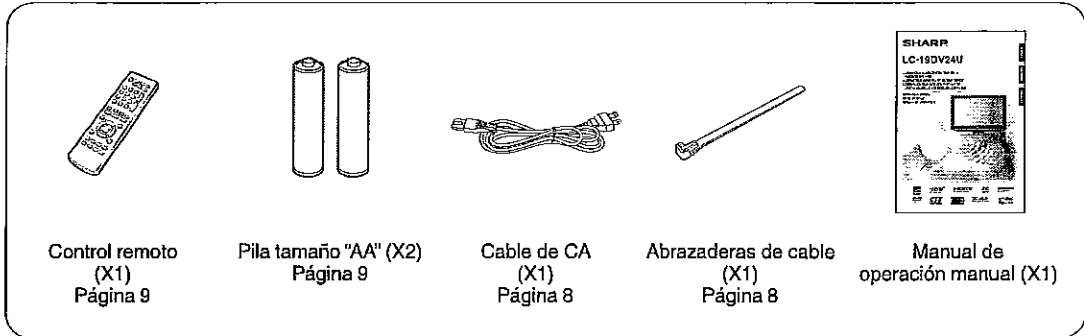

## NOTA

- Utilice siempre el cable de CA suministrado con el TV/DVD.

# GUÍA DE REFERENCIA RÁPIDA

## Quitar la lámina protectora

- El producto está cubierto por dos películas protectoras. Retire estas películas antes de usarlo.

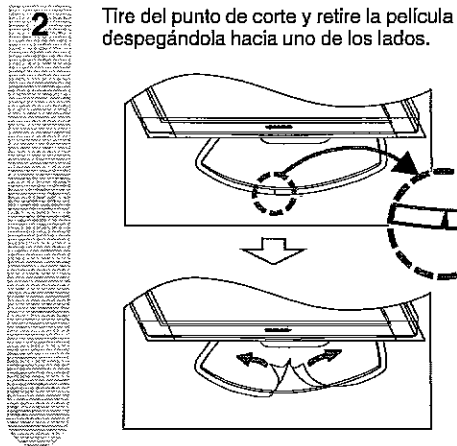
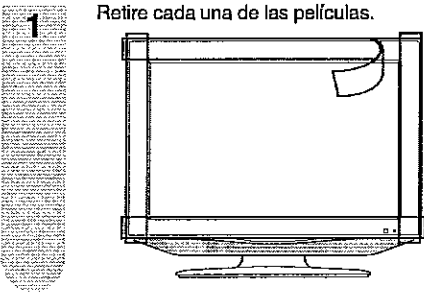

## Consejos para la ventilación y la limpieza

Instale su TV/DVD en un lugar bien ventilado, y asegúrese de no colocarlo cerca de una fuente de calor ni utilizarlo cerca del agua. El TV/DVD ha sido diseñado para funcionar solamente con CA, y deberá utilizarse con el cable de CA suministrado.

Limpie la pantalla con un paño (suministrado) sin pelusa humedecido un poco en agua. Pase el paño con cuidado y evitando presionarlo contra la pantalla. Para limpiar la caja exterior, utilice el mismo método. No utilice productos de limpieza líquidos ni en aerosoles.

La pantalla es de cristal, por lo que puede rayarse o romperse si se deja caer o se golpea.

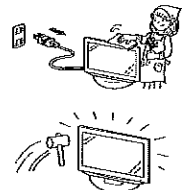

## GUÍA DE REFERENCIA RÁPIDA

### Consejos para la ventilación y la limpieza

Instale su TV/DVD en un lugar bien ventilado, y asegúrese de no colocarlo cerca de una fuente de calor ni utilizarlo cerca del agua. El TV/DVD ha sido diseñado para funcionar solamente con CA, y deberá utilizarse con el cable de CA suministrado.

Limpié la pantalla con un paño sin pelusa humedecido un poco en agua. Pase el paño con cuidado y evitando presionarlo contra la pantalla. Para limpiar la caja exterior, utilice el mismo método. No utilice productos de limpieza líquidos ni en aerosoles.

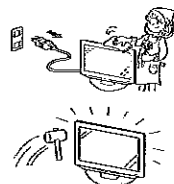

La pantalla es de cristal, por lo que puede rayarse o romperse si se deja caer o se golpea.

### CONSEJOS PARA UNA INSTALACIÓN RÁPIDA

- 1 Fije la antena a la parte trasera del TV/DVD.  
(ver página 13.)
- 2 Conecte el cable de CA del TV/DVD al enchufe en la pared.

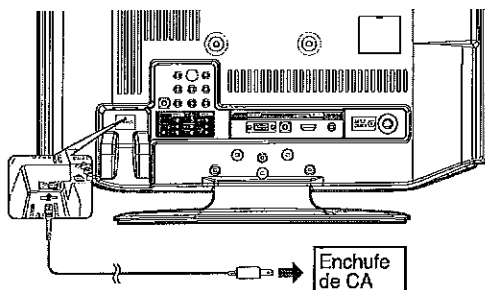

- Ubique el TV/DVD próximo al enchufe de CA, de manera que el cable llegue hasta el mismo.

#### NOTA

- PARA IMPEDIR EL RIESGO DE DESCARGA ELÉCTRICA, NO TOQUE LAS PARTES SIN AISLAR DE NINGÚN CABLE ESTANDO CONECTADO EL CABLE DE CA.

- 3 Fije todos los cables con la sujeción del cable suministrada, de tal forma que éstos no queden atrapados cuando se instale la cubierta.

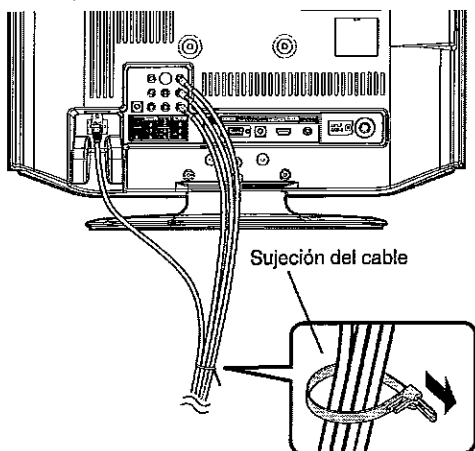

- 4 Siga los pasos siguientes para encender el TV/DVD por primera vez.

- A) Pulse **POWER** en el TV/DVD.

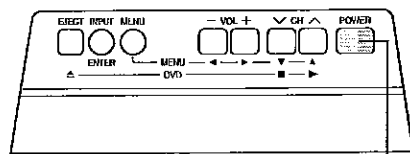

POWER

- B) El indicador POWER de la parte delantera del TV/DVD se enciende en VERDE.

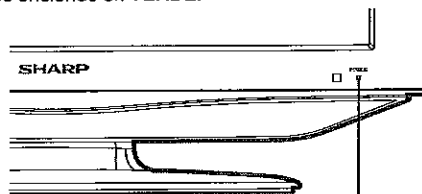

Indicador POWER

#### NOTA

- El altavoz no se puede separar el TV/DVD.
- El ángulo del TV/DVD no se puede ajustar.

## GUÍA DE REFERENCIA RÁPIDA

Reemplace las pilas del control remoto si éste no puede controlar el TV/DVD.

1 Abra la cubierta de las pilas.

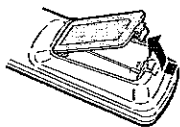

2 Inserte dos pilas tamaño "AA" (suministradas con el producto).

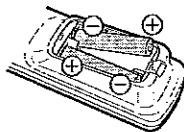

3 Cierre la cubierta de las pilas.

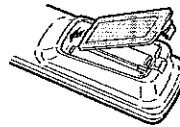

- Ponga las pilas con sus terminales correspondientes en los indicadores (+) y (-) del compartimiento de las pilas.

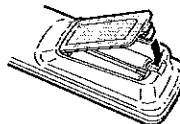

### NOTA

La utilización incorrecta de las pilas puede causar escapes de electrolito o explosiones. Asegúrese de seguir las instrucciones dadas a continuación.

- No mezcle pilas de tipos diferentes. Las pilas de tipos diferentes tienen también características diferentes.
- No mezcle pilas viejas y nuevas. La mezcla de pilas viejas y nuevas puede reducir la duración de las pilas nuevas o causar fugas de electrolito en las pilas viejas.
- Retire las pilas tan pronto como se agoten. La fuga de electrolito de las pilas puede causar erupciones en la piel. Si encuentra electrolito derramado, límpielo con un paño.
- Las pilas suministradas con este producto pueden durar menos de lo esperado debido a las condiciones en las que han estado guardadas.
- Si no va a utilizar el control remoto durante un largo periodo de tiempo, retire las pilas del mismo.

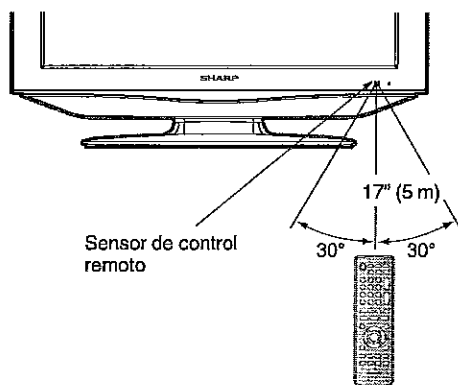

### IMPORTANTE:

El indicador POWER del TV/DVD deberá encenderse en VERDE indicando que usted ha encendido el TV/DVD.

Si el indicador POWER del TV/DVD no se enciende todavía, pulse **POWER** en el control remoto para conectar la alimentación.

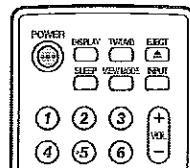

### IMPORTANTE:

SI LA UNIDAD NO SE ENCIENDE, DESENCHUFE EL TV/DVD DE LA TOMA DE CORRIENTE Y REPITA LOS PASOS DE INSTALACIÓN.

SI SIGUE SIN PODER ENCENDERLO, PÓNGASE EN CONTACTO CON NOSOTROS LLAMANDO AL 1-800-BE-SHARP.

# Índice

<b>INFORMACIÓN IMPORTANTE</b> .....	1	Preparación	25
<b>ESTIMADO CLIENTE DE SHARP</b> .....	3	Conexión de la alimentación	25
<b>PRECAUCIONES DE SEGURIDAD</b>		Seleccione el modo DVD	25
<b>IMPORTANTES</b> .....	3	Desconexión de la alimentación	25
<b>Disco</b> .....	5	Procedimiento de reproducción	25
Discos que se pueden reproducir.....	5	Estado del disco	25
Discos que no se pueden reproducir.....	5	Reproducción especial	26
Título, capítulo y pista .....	5	Zoom (acercamiento)	26
Manejo de los discos .....	6	Búsqueda de la escena deseada	26
<b>Accesorios suministrados</b> .....	6	Reproducción repetida	26
<b>GUÍA DE REFERENCIA RÁPIDA</b> .....	7	Reproducción repetida A-B	26
Quitar la lámina protectora .....	7	Marcación de escenas deseadas	27
<b>Índice</b> .....	10	Cambio de ángulos	27
<b>Nombres de los componentes</b> .....	11	Cambio del idioma de la pista de sonido	27
TV/DVD (delantera).....	11	Subtítulos	27
TV/DVD (trasera).....	11	<b>Reproducción de MP3/WMA/JPEG y Audio</b> .....	28
TV/DVD (izquierdo) .....	11	Información de los discos MP3/WMA/JPEG	28
Control remoto.....	12	Cargar un CD	29
<b>Preparación</b> .....	13	Reproducción de MP3/WMA y Audio	29
Utilización del control remoto .....	13	Selección de Ficheros	29
Precauciones relacionadas con el control		Reproducción discos en JPEG	29
remoto .....	13	Reproducción de diapositivas	29
Antenas .....	13	Reproducción repetida (CD)	30
<b>Utilización de un equipo externo</b> .....	14	Reproducción aleatoria (CD)	30
Visualización de una imagen de equipo		Reproducción programa (CD)	30
externo .....	14	<b>Configuración de funciones</b> .....	30
Conexión a los equipos externos .....	14	Botones para operar los menús	30
<b>Para ver TV</b> .....	15	Guía rápida para el manejo de MENU DVD	30
Preparación .....	15	Restricciones para menores	32
Conexión de la alimentación .....	15	Para cambiar el nivel de restricción para	
Seleccione el modo TV .....	15	menores .....	32
Desconexión de la alimentación.....	15	Deshabilitación temporal del nivel de rating	
Cambiar canales .....	15	(clasificación) del disco DVD	32
Memo Auto de Canales.....	15	<b>Apéndice</b> .....	33
Para pasar por alto los canales almacenados ..	16	Lista de códigos de idiomas	33
Eliminar Todo .....	16	Solución de problemas	34
Muestra la información de canal .....	16	Solución de problemas - relacionados con la	
Ajuste del modo estéreo MTS/SAP .....	16	emisión digital.....	34
Selección del idioma del audio digital .....	16	Solución de problemas - Modo PC.....	34
Modo de visión para programas 4:3.....	17	Solución de problemas - DVD .....	35
Modo de visualización para programas HD .....	17	Especificaciones.....	36
Para asignar etiquetas a los canales .....	17		
Subtítulos ocultos y subtítulos ocultos digitales		<b>Dibujos acotados</b>	
Ajuste de subtítulos .....	19	• Los "Dimensional Drawings" (Dibujos acotados) del	
Configuración de contraseña para el control		televisor LCD se muestran en la cubierta trasera interior.	
de los padres.....	19	Esto indica que los valores numéricos se describen en	
Cómo entrar al menú Cerrar .....	19	la forma inglesa, y la unidad de longitud se describe en	
Control de los padres (V-Chip).....	20	pulgadas y milímetros (mm).	
Consejos de TV para los padres			
(Consejos de TV) .....	20		
Sistema de calificación voluntaria de películas			
(MPAA).....	20		
Sistema de calificación canadienses.....	21		
Evaluaciones canadienses de origen inglés .....	21		
Evaluaciones canadienses de origen francés .....	21		
Cancelación temporal del V-Chip.....	21		
<b>Ajustes básicos</b> .....	22		
Botones para operar los menús .....	22		
Guía rápida para el manejo de MENU .....	22		
<b>Conexión de una PC (Computadora personal)</b> ...	24		
Visualizar una imagen desde una PC .....	24		
Mostrar una imagen desde una PC.....	24		
Tabla de compatibilidad de PC .....	24		
<b>Reproducción de DVD</b> .....	25		



# Nombres de los componentes

## TV/DVD (delantera)

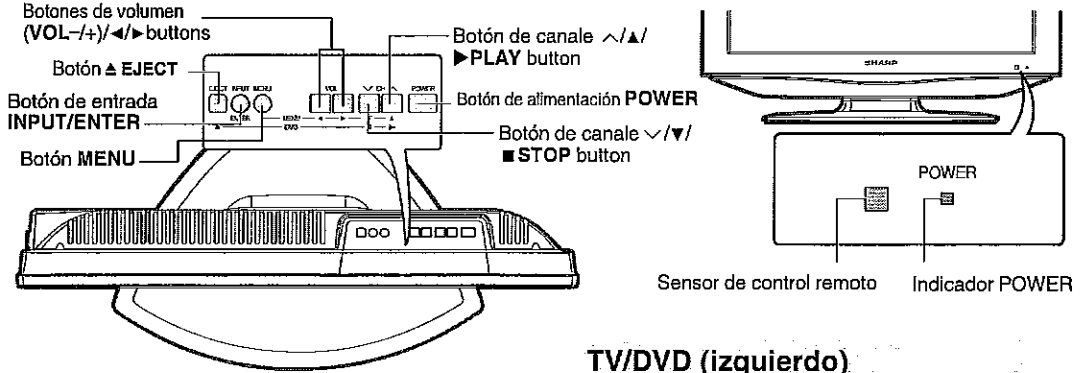

## TV/DVD (izquierdo)

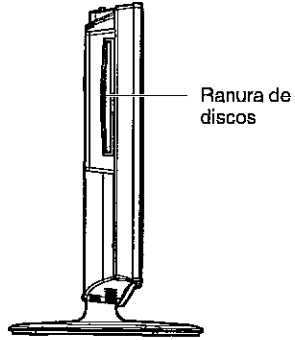

### NOTA

- Los botones en la unidad principal tienen las mismas funciones que los mismos botones del control remoto. Fundamentalmente, este manual de operación brinda una descripción basada en el funcionamiento utilizando el control remoto.

## TV/DVD (trasera)

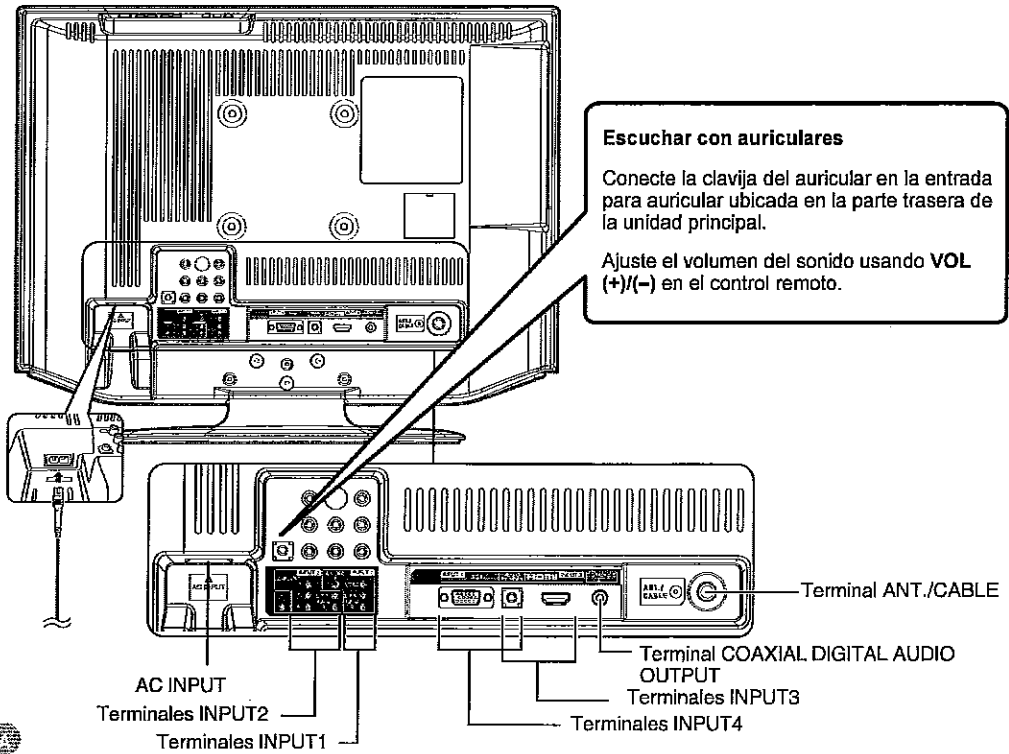

### NOTA

- Las ilustraciones de este manual de operación se ofrecen con fines explicativos, y pueden ser un poco diferentes de las que aparecen al hacer operaciones reales.

## Nombres de los componentes

### Control remoto

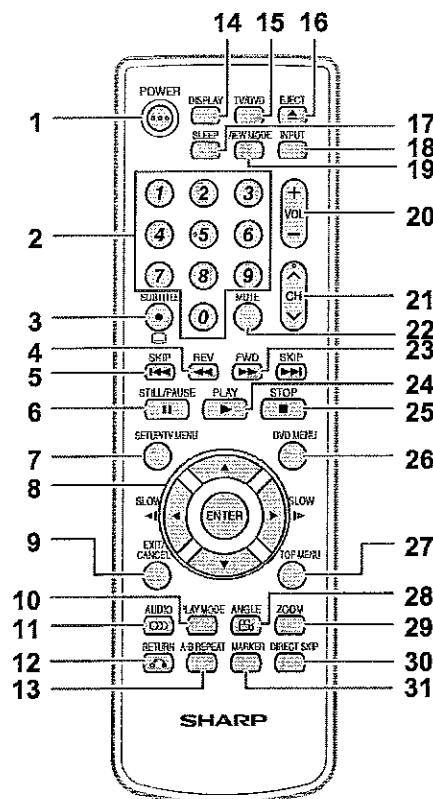

#### NOTA

- Cuando utilice el control remoto, apúntelo al televisor con pantalla de cristal líquido. (Consulte la página 9.)

Una película protectora recubre el frente del control remoto. Quite esta película antes de usarlo.

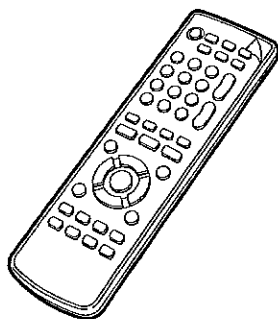

- 1 POWER:** Conecta o pone en espera la alimentación del TV/DVD. (Consulte la página 15.)
- 2 0-9:** Establece el canal. (Consulte la página 15.)
- 3 (PUNTO) /SUBTITLE:** To select 4-digit channel number. (Consulte la página 15.)/ Mostrar subtítulos. (Consulte la página 27.)

- 4 REV:** Retroceso rápidos. (Consulte la página 26.)
- 5 SKIP (|||):** Salte el capítulo en retroceso o avance. (Consulte la página 26.)
- 6 STILL/PAUSE:** Fijar imagen del DVD/ Pausa sonido del CD. (Consulte la página 26.)
- 7 SETUP/TV MENU:** Mode de TV - Mostrar el menú de la TV / Mode de DVD - Llamar el modo de ajuste inicial. (Consulte la páginas 22, 30.)
- 8 ▲/▼/◀/▶ ENTER:** Selecciona un elemento deseado en la pantalla de ajuste.
- SLOW ◀||/▶:** Retroceso/avance-cámara lenta. (Consulte la página 26.)
- 9 EXIT/CANCEL:** Para salir de la pantalla de menú./ Resetear información en el menú.
- 10 PLAY MODE:** Seleccione el modo de reproducción. (Consulte la página 26.)
- 11 AUDIO:** Cambiar el sonido de la TV / Cambie el idioma de la pista de sonido. (Consulte la páginas 16, 27.)
- 12 RETURN:** Salir de la pantalla de menú del DVD.
- 13 A-B REPEAT:** Repita la reproducción entre A y B. (Consulte la página 26.)
- 14 DISPLAY:** Visualiza la información de los canales (o fuente de entrada). (Consulte la página 16.)
- 15 TV/DVD:** Cambiar entre TV/AV y DVD. (Consulte la páginas 15, 25.)
- 16 EJECT:** Extraiga el disco. (Consulte la página 25.)
- 17 SLEEP:** Le permite fijar la hora para que el TV automáticamente cambie a standby. Cada vez que presione este botón, la programación restante de tiempo cambia de 10 minutos hasta 2 horas. Esta imagen desaparece en unos pocos segundos, y el sleep timer automáticamente inicia la cuenta regresiva.
  - Si desea ajustar nuevamente el sleep timer, presione repetidamente en SLEEP y cambie el ajuste de horas.
  - Para cancelar el ajuste del sleep timer presione repetidamente SLEEP y seleccione "Off".
  - Si el temporizador de apagado se activa cuando se pone en cero, el TV/DVD entrará en el modo en espera.
- 18 INPUT:** Selecciona una fuente de entrada de TV/DVD con pantalla de cristal líquido. (Consulte la página 14.)
- 19 VIEW MODE:** Selecciona el tamaño de la pantalla. (Consulte la página 17.)
- 20 VOL +/-:** Ajusta el volumen.
  - Para aumentar el volumen, pulse VOL+.
  - Para disminuir el volumen, pulse VOL-.
  - VOL+/- en el televisor funciona de la misma forma que VOL+/- en el control remoto.
- 21 CH ^/v:** Selecciona el canal. (Consulte la página 15.)
- 22 MUTE:** Silencia el sonido. "Mudo" ha sido visualizado en la pantalla y el sonido ha sido silenciado. La función mudo se puede desactivar presionando ese botón nuevamente o uno de los botones VOL +/-.
- El sonido emitido a través del terminal de COAXIAL DIGITAL AUDIO OUTPUT no se silencia.
- 23 FWD:** Reproducción en avance. (Consulte la página 26.)
- 24 PLAY:** Reproducción. (Consulte la página 25.)
- 25 STOP:** Parada. (Consulte la página 25.)
- 26 DVD MENU:** Mostrar el menú del DVD.
  - Pulse ▲/▼/◀/▶ para seleccionar el título deseado.
- 27 TOP MENU:** Seleccione el título DVD.
  - Pulse ▲/▼/◀/▶ para seleccionar el título deseado.
- 28 ANGLE:** Cambie el ángulo de reproducción. (Consulte la página 27.)
- 29 ZOOM:** Zoom. (Consulte la página 26.)
- 30 DIRECT SKIP:** Localización de la escena deseada. (Consulte la página 26.)
- 31 MARKER:** Índice (DVD). (Consulte la página 27.)

# Preparación

## Utilización del control remoto

Utilice el control remoto apuntándolo hacia el sensor de control remoto. Los objetos ubicados entre el control remoto y el sensor pueden impedir el funcionamiento apropiado.

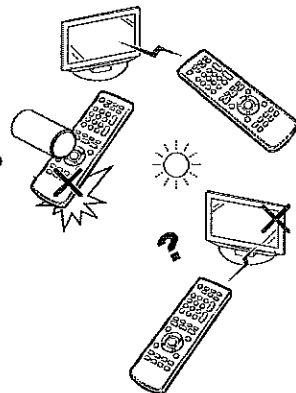

## Precauciones relacionadas con el control remoto

- No exponga a golpes el control remoto. Además, no exponga tampoco el control remoto a los líquidos, y no lo coloque en un área con alta humedad.
- No instale ni coloque el control remoto bajo la luz directa del sol. El calor puede causar deformaciones en la unidad.
- El control remoto puede no funcionar correctamente si el sensor de control remoto del TV/DVD se encuentra bajo la luz directa del sol o bajo una iluminación intensa. En tales casos, cambie el ángulo de la iluminación o del TV/DVD, o utilice el control remoto más cerca del sensor de control remoto.

## Antenas

Para disfrutar de una imagen clara, utilice una antena exterior. A continuación se ofrece una breve explicación de los tipos de conexiones que se utilizan para un cable coaxial. Si su antena exterior utiliza un cable coaxial de 75 ohmios con un conector tipo F, enchúfela al terminal de antena del panel trasero del TV/DVD.

1. El sistema de 75 ohmios es generalmente un cable redondo con un conector tipo F que se puede conectar fácilmente a un terminal sin herramientas (de venta en el comercio).

Conector tipo F

Cable coaxial de 75 ohmios (redondo)

2. El sistema de 300 ohmios es un cable "bifilar" plano que se puede conectar a un terminal de 75 ohmios a través de un adaptador 300/75 ohmios (de venta en el comercio).

Cable bifilar de 300 ohmios (plano)

## AVISO El conector del tipo F deberá apretarse con los dedos solamente.

Cuando conecte el cable de RF al TV/DVD, no apriete el conector tipo F con ninguna herramienta. Si emplease herramientas podría dañar su TV/DVD. (La ruptura del circuito interno, etc.)



Cable coaxial de 75 ohmios

## Conexión de cable de antena

### ① Cable sin convertidor CATV

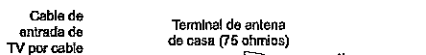

### ② Antenas de VHF/UHF



### ③ Combinación de antenas de VHF/UHF

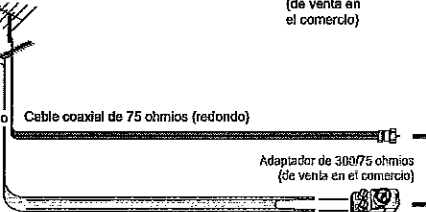

### ④ Antenas de VHF/UHF separadas

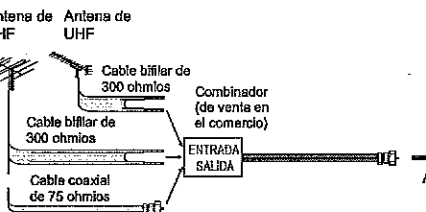

- Conecte el cable de la antena al TV usando uno de los métodos que se muestran en la ilustración ((1), (2), (3) ó (4)).

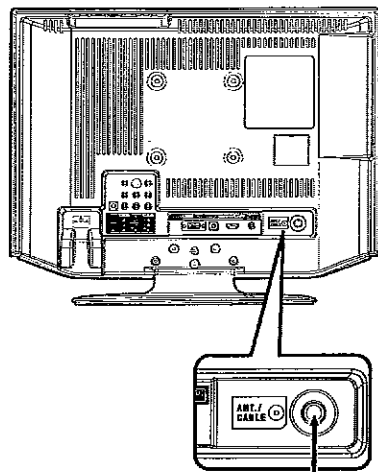

A la terminal ANT

# Utilización de un equipo externo

A su TV/DVD puede conectar muchos tipos de aparatos externos como, por ejemplo, un reproductor DVD, una videograbadora, un sintonizador de TV digital, un equipo HDMI, una consola de videojuegos y una videocámara.

## Visualización de una imagen de equipo externo

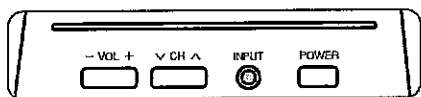
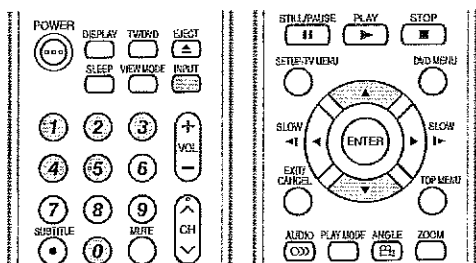

Para ver las imágenes de la fuente externa, seleccione la fuente de entrada en el menú "Fuente Selección" utilizando 0-5 en el control remoto.



- Cada vez que **INPUT** es presionado, "Fuente Selección" cambia a otra posición.
- También puede seleccionar "Fuente Selección" pulse **▲/▼**.

### PRECAUCIÓN

- Para proteger todos los equipos, apague siempre el TV/DVD antes de conectar un reproductor DVD, una videograbadora, un sintonizador de TV digital, un equipo HDMI, una consola de videojuegos, una videocámara u otro equipo externo.

### NOTA

- Consulte cuidadosamente el manual de operación pertinente (reproductor DVD, etc.) antes de hacer las conexiones.
- Consulte el manual del equipo externo para conocer el tipo de señal.

## Conexión a los equipos externos

Conexión de un reproductor de de DVD, una videograbadora, receptor de TV digital, un equipo HDMI, consola de videojuegos o videocámara.

Terminal del televisor/DVD	Cable	Terminal del equipo externo
<b>INPUT 1</b> 	<b>Cable de AV</b> (de venta en el comercio)	
<b>INPUT 2</b> 	<b>Cable de vídeo componente</b> (de venta en el comercio)  <b>Cable de audio</b> (de venta en el comercio)	
<b>INPUT 1</b> 	<b>Cable de S-VIDEO</b> (de venta en el comercio)  <b>Cable de audio</b> (de venta en el comercio)	
<b>INPUT 3</b> 	<b>Cable certificado HDMI</b> (de venta en el comercio)	
<b>DIGITAL AUDIO OUTPUT</b> 	<b>Cable de fibra óptica</b> (de venta en el comercio)	

### NOTA

- El terminal S-VIDEO tiene prioridad sobre los terminales de vídeo.
- Cuando conecte un adaptador/cable HDMI-DVI al terminal HDMI, la imagen puede no verse claramente.

# Para ver TV

## Preparación

Antes de presionar el botón **POWER** del control remoto ejecute los siguientes pasos:

- 1 Coloque las pilas en la unidad de control remoto (ver página 9.)
- 2 Conecte el cable de la antena al TV/DVD (ver página 13.)
- 3 Enchufe el cable de CA a la línea de energía eléctrica (ver página 8.)

## Conexión de la alimentación

Pulse **POWER** en el TV/DVD, o **POWER** en el control remoto.

### Indicador del estado del TV/DVD (POWER)

Encendido	Destella (Verde)
Apagado/Espera	Destella (Rojo)

- Indicador POWER (Verde): El TV/DVD está encendido. (en el visor aparecerá "Por Favor Espere" durante unos pocos segundos.)

## Seleccione el modo TV

Para seleccionar el modo TV pulse **TV/DVD**.



- Cuando se presione **TV MENU** por primera vez, aparecerá automáticamente el menú de configuración de idioma.

## Desconexión de la alimentación

Pulse **POWER** en el TV/DVD, o **POWER** en el control remoto.

- El TV/DVD entra en el modo de espera y la imagen de la pantalla desaparece.
- El indicador POWER (encender) del TV/DVD cambia a color rojo.



- Si no va a utilizar este TV/DVD durante un largo período de tiempo, asegúrese de desconectar los cables de CA de la toma de corriente.
- Cuando se desactiva POWER aún se consume un poco de corriente eléctrica.

## Cambiar canales

Puede cambiar los canales de varias formas.

### Método 1

Utilizando **CH**  $\wedge$  /  $\vee$  en el control remoto o en el TV/DVD.



- En el caso de que su sistema de TV por cable tenga canales analógicos y digitales que empleen el mismo número de canal, la función de desplazamiento de canales hacia arriba lo hará primero con los canales analógicos y después con los digitales. Aunque pareciera que el canal no cambia, en realidad cambia en forma secuencial del canal analógico al canal digital. Cuando utilice el desplazamiento de canales hacia abajo, se realizará en sentido contrario, o sea de canal digital a canal analógico.

### Método 2

Utilizando los botones del control remoto **0-9**,

- (PUNTO) para seleccionar canales para VHF/UHF/CATV/DIGITAL.

Para seleccionar un número de canal de 1 ó 2 dígitos (ej.: el canal 5):  
Pulse **5**



- Cuando seleccione un número de canal de 1 dígito no será necesario pulsar 0 antes del número.
- Cuando introduzca **0-9** y • (PUNTO) solamente, la selección de canales se hará si no se hace ninguna operación durante unos pocos segundos.

Para seleccionar un número de canal de 3 dígitos (ej.: El canal 115):  
Pulse **1→1→5**

Para seleccionar un número de canal de 4 dígitos (ej.: el canal 22.1):  
Pulse **2→2→• (PUNTO) →1**



- Cuando introduzca **0-9** solamente, la selección de canales se hará si no se hace ninguna operación durante unos pocos segundos.
- Si presiona **0** solamente en la recepción de "Antera", nada ocurrirá.
- Complete los pasos de arriba dentro de unos pocos segundos.
- Cuando introduzca **0-9** y • (PUNTO), la selección de canales se hará si no se hace ninguna operación durante unos pocos segundos.

## Memo Auto de Canales

El modo Memo Auto de Canales busca todos los canales disponibles en el área de influencia.

- 1 Pulse **TV MENU** y se visualizará la pantalla **MENU**.
- 2 Pulse  $\blacktriangle$ / $\blacktriangledown$  para seleccionar "Canal", y luego pulse  $\blacktriangleright$  ou **ENTER**. Pulse  $\blacktriangle$ / $\blacktriangledown$  para seleccionar "Memo Auto de Canales", y luego pulse  $\blacktriangleright$  ou **ENTER**.
- 3 Pulse  $\blacktriangle$ / $\blacktriangledown$  para seleccionar "Tipo de Señal".
- 4 Pulse  $\blacktriangleleft$ / $\blacktriangleright$  para Seleccione "Antera" o "Cable".

Antera	Canales de VHF/UHF
Cable	Canales de CABLE TV

- 5 Pulse  $\blacktriangle$ / $\blacktriangledown$  para seleccionar "Búsqueda Automática", y luego pulse **ENTER**.
- 6 El TV comenzará a memorizar todos los canales disponibles en su área.
  - Puede llevar de 15 a 30 minutos completar la memorización de los canales de cable digitales. Dependiendo de la condición de recepción, una imagen BAR puede no avanzar durante varios minutos, sea paciente.



- La memorización de los canales se logra mejor durante las horas de máxima audiencia "PRIMETIME", ya que la mayoría de las estaciones están transmitiendo señales digitales. La memorización de canales se puede lograr solamente mientras una estación está transmitiendo una señal digital para programar ese canal en la memoria.
- Nuevos canales digitales se pueden agregar a su área en forma periódica, se recomienda realizar el procedimiento "Automatic Search" de forma regular.

## Para ver TV

### Para pasar por alto los canales almacenados

Puede deshabilitar la selección de canales usando **CH**  $\wedge/\vee$ .

- 1 Pulse **TV MENU** y se visualizará la pantalla **MENÚ**.
- 2 Pulse  $\blacktriangle/\blacktriangledown$  para seleccionar "Canal", y luego pulse  $\blacktriangleright$  ou **ENTER**.
- 3 Pulse  $\blacktriangle/\blacktriangledown$  para Seleccione "Agregar/Borrar", y luego pulse  $\blacktriangleright$  ou **ENTER**.
- 4 Pulse  $\blacktriangle/\blacktriangledown$  para Seleccione "Agregar/Borrar", y luego pulse  $\blacktriangleright$  ou **ENTER**.
- 5 Para seleccionar el canal que quiere pasar por alto, pulse  $\blacktriangle/\blacktriangledown$ .
- 6 Para seleccionar la función "Borrar" y suprimir canales seleccionados pulse  $\blacktriangle/\blacktriangledown$ .
- 7 Pulse **EXIT** para volver a la imagen normal.



- Para agregar un canal digital que esté sintonizando: Seleccione el canal que desee agregar. Luego seleccione "Añadiendo Canal" en el paso 4, presione  $\blacktriangleright$ .
- Para liberar el canal pasado por alto: Seleccione "Agregar" en el paso 6.

### Eliminar Todo

Se eliminan todos los canales de la memoria de canales.

- 1 Pulse **TV MENU** y se visualizará la pantalla **MENÚ**.
- 2 Pulse  $\blacktriangle/\blacktriangledown$  para seleccionar "Canal", y luego pulse  $\blacktriangleright$  ou **ENTER**.
- 3 Pulse  $\blacktriangle/\blacktriangledown$  para Seleccione "Agregar/Borrar", y luego pulse  $\blacktriangleright$  ou **ENTER**.
- 4 Pulse  $\blacktriangle/\blacktriangledown$  para Seleccione "Eliminar Todo", y luego pulse  $\blacktriangleright$  ou **ENTER**.
- 5 Pulse **EXIT** para volver a la imagen normal.

### Muestra la información de canal

Pulse **DISPLAY** para visualizar información del canal actual (o de la fuente de entrada) en la pantalla.

Si el televisor recibe una señal digital, presione este botón para consultar la información digital unos pocos segundos.

- Número de canal
- Etiqueta del canal (si está memorizada)
- Clasificación del V-Chip
- Temporizador de desconexión
- Guía de programa
- Resolución
- Nombre de la estación
- Nombre de la emisión
- Tipo de señal
- Idioma del audio
- Tamaño de imagen

Cuando el TV recibe una señal analógica, se despliega la información analógica.

- Número de canal
- Clasificación del V-Chip
- Temporizador de desconexión
- Tamaño de imagen
- Etiqueta del canal (si está memorizada)
- Tipo de señal
- Información de audio (estéreo o SAP)
- Resolución

### Ajuste del modo estéreo MTS/SAP

El TV/DVD tiene una función que permite recibir sonido diferente del audio principal para el programa. A esta función se le llama sonido de TV/DVD multicanal (MTS). El televisor con MTS puede recibir sonido mono, sonido estéreo y programas de audio secundarios (SAP). La función SAP permite que una emisora de TV pueda emitir otra información, que bien puede ser audio en otro idioma o algo completamente diferente como, por ejemplo, información relacionada con el tiempo meteorológico.

#### Podrá disfrutar de sonido estéreo de Hi-Fi o de emisiones SAP sólo si están disponibles disponibles.

- **Emisiones estéreo**  
Vea programas como acontecimientos deportivos, espectáculos y conciertos con un sonido estéreo dinámico.
- **Emisiones SAP**  
Reciba emisiones de TV con sonido MAIN o SAP.  
Sonido MAIN: Pista de sonido de programa normal (mono o estéreo).  
Sonido SAP: Escuche un segundo idioma, un comentario suplementario u otra información. (SAP es sonido mono.)

#### Si el sonido estéreo se oye con dificultad.

- Obtenga un sonido más claro cambiando manualmente al modo de sonido mono fijo.



- MTS sólo funciona en el modo TV.
- MTS está disponible cuando recibe una transmisión analógica, no cuando recibe una transmisión digital.
- Cuando el televisor recibe una transmisión estéreo o SAP, se muestra la palabra "Estéreo" o "SAP" en la pantalla si presiona **DISPLAY**.

#### Cambio del MTS

Puede cambiar MTS como se muestra abajo para que concuerde con la señal de emisión de televisión.

- 1 Pulse **AUDIO** para seleccionar "Audio". "MTS" quedará resaltado.
- 2 Pulse **AUDIO** de nuevo para o  $\blacktriangle/\blacktriangledown$  para seleccionar "Estéreo", "SAP" o "Mono".
- 3 Pulse **EXIT** para volver a la imagen normal.

### Selección del idioma del audio digital

Si una señal digital incluye dos o más idiomas de audio, puede seleccionar cuál desea escuchar.

- 1 En modo TV digital, pulse **AUDIO** y se visualizará la pantalla menu "Idioma Audio".
- 2 Pulse  $\blacktriangle/\blacktriangledown$  o 0-6 para seleccionar la el idioma deseada.
- 3 Pulse **EXIT** para volver a la imagen normal.



- El idioma del audio digital se activa solamente cuando recibe una transmisión digital. No cuando recibe una transmisión analógica.

## Para ver TV

### Modo de visión para programas 4:3

- 1 Pulse **VIEW MODE**.
  - Se visualiza el menú Modo de visión.
  - El menú lista las opciones del modo de visión que pueden seleccionarse para el tipo de señal de vídeo que está siendo recibida actualmente.
- 2 Para seleccionar directamente cualquier modo de visualización, estando todavía el modo de visualización en la pantalla, presione **0-3**.
  - Cada vez que se presiona **VIEW MODE**, el cursor cambia a otro ítem de Modo de visión.
  - También puede seleccionar el Modo de Visión presionando **▲/▼**.
  - Puede seleccionar consecutivamente un Modo de Visión que tenga su propia proporción dimensional.

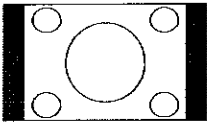
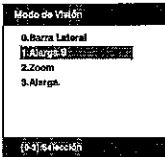

**Barra Lateral:**  
Sirve para ver programas 4:3 convencionales en su formato normal.

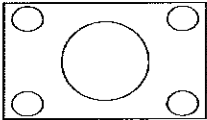

**Alarga.S (Intelligent allongé):**  
Sirve para ampliar programas 4:3 de forma que llenen la pantalla.

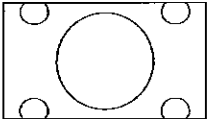

**Zoom:**  
Sirve para ver DVDs anamórficos 2,35:1 de pantalla panorámica en toda la pantalla.

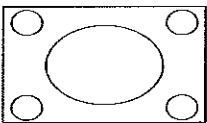

**Alarga.:**  
Este modo sirve para los DVDs 1,78:1. Cuando vea DVDs 1,85:1, el modo de ampliación todavía mostrará franjas negras muy finas en la parte superior e inferior de la pantalla.



- Puede ingresar a la misma pantalla de menú desde el menú "Imagen".
- No puede seleccionar "Barra Lateral" y "Alarga. S" cuando ingresa una señal de 720p ó 1080i.

### Modo de visualización para programas HD

Los programas HD disponen del modo Stretch (estirar). Apropiado para visualizar programas con proporción dimensional de imagen de 1,78:1 en pantallas anchas. Cuando se miren programas con proporción 1,85:1, el modo stretch (estirar) mostrará pequeñas bandas negras en la parte superior e inferior de la pantalla.

### Para asignar etiquetas a los canales

#### Para crear etiquetas de canal

- 1 Seleccione el canal que desea etiquetar.
- 2 Pulse **TV MENU**, y pulse **▲/▼** para seleccionar "Canal", y pulse **►** o **ENTER**.  
Pulse **▲/▼** para seleccionar "Titulo Canal", y luego pulse **►** o **ENTER**. Se visualizará la pantalla Titulo Canal.
- 3 Presione **◀/▶** para seleccionar un canal que quiera rotular, luego presione **▼**.



- 4 Presione **◀/▶** repetidamente hasta que el carácter buscado aparezca en primer lugar.

El orden de rotación de caracteres es el siguiente:

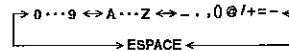

Cuando aparezca el carácter que desea utilizar, pulse **ENTER**. Repita este paso con el resto de caracteres. Cuando termine de escribir el nombre de la etiqueta, pulse **ENTER**.

- 5 Pulse **EXIT** para volver a la imagen normal.
- 6 Repita los pasos 1-5 para otros canales. Puede asignar un rótulo a cada canal.

#### Para borrar las etiquetas de canal

- 1 Seleccione el canal cuya etiqueta desee eliminar.
- 2 Pulse **TV MENU**, y pulse **▲/▼** para seleccionar "Canal", y pulse **►** o **ENTER**.  
Pulse **▲/▼** para seleccionar "Titulo Canal", y luego pulse **►** o **ENTER**. Se visualizará la pantalla Titulo Canal.
- 3 Pulse **▲/▼** para seleccionar "Borrar Titulo", y pulse **►**.
- 4 Pulse **EXIT** para volver a la imagen normal.
- 5 Repita los pasos 1-4 para borrar otras etiquetas de canal.

## Para ver TV

### Subtítulos ocultos y subtítulos ocultos digitales



- Podrían no aparecer los subtítulos según la condición de la señal de la estación transmisora.

Su TV/DVD está equipado con un decodificador interno de subtítulos ocultos. Esto le permite ver en su televisor, a modo de subtítulos, conversaciones, narraciones y efectos de sonido. Los subtítulos ocultos se encuentran disponibles en algunos programas de TV/DVD y en algunas cintas de vídeo VHS de uso en casa dependiendo del proveedor de los programas.

El servicio de subtítulos ocultos digitales es un nuevo servicio de subtítulos solamente disponible en programas de TV digital (dependiendo también del proveedor de los programas). Éste es un sistema más flexible que el sistema de subtítulos ocultos original, ya que permite disponer de una variedad de tamaños de subtítulos y estilos de las letras. Cuando se utiliza el servicio de subtítulos ocultos digitales, esto se indicará mediante la aparición de una abreviatura de 3 letras que también indicará el idioma de los subtítulos ocultos digitales: ENG (Inglés), SPA (español) o FRA (francés), u otros códigos de idiomas.

No todos los programas y videocintas VHS ofrecen subtítulos ocultos. Busque el símbolo "CC" para asegurarse de que se mostrarán subtítulos.

En el sistema de subtítulos ocultos se puede proveer más de un servicio de subtítulos. Cada uno de ellos se identificará mediante su propio número. Los servicios "C1" y "C2" muestran subtítulos de programas de TV superpuestos sobre las imágenes de los programas. Generalmente, las Closed Captions en idioma inglés se transmiten en C1 y en otros idiomas se transmiten en C2.

En el sistema de subtítulos ocultos, los servicios "Texto1" o "Texto2" muestran texto que no está relacionado con el programa que se está viendo (ej. el tiempo meteorológico o noticias). El texto de estos servicios también se superpone sobre el programa que está viéndose.



- Si el programa o el vídeo seleccionado no dispone de teletexto, no aparecerá texto en la pantalla.
- Si no hay texto disponible en su área, tal vez aparezca un rectángulo negro en pantalla. De ser así, ponga la función de teletexto en "Off".
- Cuando seleccione la recepción de texto, las leyendas aparecerán durante 10 segundos aproximadamente.
- Si no se recibe la señal de emisión de texto, no aparecerán leyendas, pero el televisor permanecerá en el modo de recepción de texto.
- Ocasionalmente podrán aparecer faltas de ortografía ó caracteres extraños durante la recepción de texto. Esto es normal en este modo, especialmente con los programas en vivo. Esto se debe a que durante los programas en vivo, los textos son ingresados sin edición, ya que no hay tiempo para la misma.
- Cuando las leyendas estén en pantalla puede ser que las indicaciones de funciones como volumen y silenciamiento no aparezcan ya que interferirían con las leyendas.
- Algunos sistemas de TV cable y sistemas de protección contra copias pueden interferir con la señal de emisión de texto.
- Si utiliza una antena interior ó si la recepción del TV es muy insuficiente, el texto de las emisiones puede no aparecer ó mostrar caracteres extraños y errores de ortografía. En tal caso, ajuste la antena para mejorar la recepción ó utilice una antena externa.
- Si un programa del televisor digital tiene las señales de títulos cerrados digitales y títulos cerrados analógicos, se muestran los títulos cerrados digitales.

- 1 Sintonice el televisor en el canal deseado.
- 2 Pulse **TV MENU** y se visualizará la pantalla **MENÚ**.
- 3 Pulse **▲/▼** para seleccionar "Colocar" y pulse **►** o **ENTER**.
- 4 Pulse **▲/▼** para seleccionar "Captación Cerrada" y pulse **►** o **ENTER**. Aparece la pantalla del menú Captación Cerrada.
- 5 Pulse **▲/▼** para seleccionar "Ajuste de Subtitulos", y presione **◀/▶** para seleccionar "On".
- 6 Pulse **▲/▼** para seleccionar "Captación Analoga" o "Captación Digital".  
Cuando selecciona "Captación Analoga", puede elegir C1, C2, C3, C4, T1, T2, T3 y T4.  
Cuando selecciona "Captación Digital", puede elegir entre CS1, CS2, CS3, CS4, CS5 y CS6.
- 7 Pulse **◀/▶** para seleccionar el modo de Closed Caption deseado para Digital y Analog.
- 8 Pulse **▲/▼** para seleccionar "Prioridad de Subtitulo", y pulse **◀/▶** para seleccionar "Subtitulo Dig" o "Subtitulo Ana".
  - Según la señal de emisión, algunos textos analógicos funcionarán con una señal de emisión digital. Este paso impide que dos tipos de textos se superpongan.
- 9 Pulse **EXIT** para volver a la imagen normal.



- Para desconectar el modo de Closed Caption, seleccione "Off".



## Para ver TV

### Ajuste de subtítulos

Esta función le permite ajustar la apariencia de la pantalla de subtítulos ocultos según sus preferencias.

- 1 Pulse **TV MENU** y se visualizará la pantalla **MENÚ**.
- 2 Pulse **▲/▼** para seleccionar "Colocar" y pulse **►** o **ENTER**.
- 3 Pulse **▲/▼** para seleccionar "Captación Cerrada" y pulse **►** o **ENTER**.  
Aparecerá el menú **Captación Cerrada**.
- 4 Pulse **▲/▼** para seleccionar "Progr. Título Digital", y presione **◀/▶** para seleccionar "Progr. Pers."
- 5 Pulse **▲/▼** para seleccionar "Subtítulos avanzados" y pulse **►** o **ENTER**.
- 6 Pulse **▲/▼** para seleccionar el ítem deseado, y pulse **◀/▶** para cambiar el ajuste.
- 7 Pulse **EXIT** para volver a la imagen normal.

**Parámetros seleccionables disponibles en cada ítem de ajustes.**

Ítem	Parámetro seleccionable
<b>Tamaño Subtítulo:</b>	Auto, Pequeño, Normal, Grande
<b>Tipo Texto Subtítulo:</b>	Auto, Estilo1, Estilo2, Estilo3, Estilo4, Estilo5, Estilo6, Estilo7
<b>Borde Texto Subtítulo:</b>	Auto, Ninguno, Elevado, Oprimido, Uniforme, Sombra Izq., Sombra Der.
<b>Color Texto Subtítulo:</b>	Auto, Negro, Blanco, Rojo, Verde, Azul, Amarillo, Magenta, Azul Verde
<b>Opacidad del Texto:</b>	Auto, Sólido, Transparente, Translúcido, Flashing
<b>Color de Fondo:</b>	Auto, Negro, Blanco, Rojo, Verde, Azul, Amarillo, Magenta, Azul Verde
<b>Opacidad del Fondo:</b>	Auto, Sólido, Transparente, Translúcido, Flashing

#### NOTA

- Esta función está diseñada sólo para personalizar las Digital Captions.
- El valor "Auto" depende de la estación emisora.

### Configuración de contraseña para el control de los padres

Le permite utilizar un número secreto para proteger ciertos ajustes y evitar que sean cambiados por accidente.

#### IMPORTANTE:

Para activar V-Chip se deben cumplir tres condiciones

- ① La contraseña está registrada.
- ② Los ajustes V-Chip deben estar hechos.
- ③ "V-Chip" debe estar en "On".

#### Configuración de una contraseña

- 1 Pulse **TV MENU** y se visualizará la pantalla **MENÚ**.
- 2 Pulse **▲/▼** para seleccionar "Cerrar", y pulse **►** o **ENTER**.
- 3 Seleccione e ingrese la contraseña (4 cifras) con los **botones numéricos (0-9)**, y pulse **ENTER**.
  - Aparece "\*" en lugar del número.
- 4 Entre nuevamente la misma contraseña para la seguridad y pulse **ENTER**. La contraseña queda registrada y aparece en pantalla el menú **Cerrar**.

#### Cambio de contraseña

Le permite cambiar su contraseña actual.

- 1 Repita los pasos 1 a 3 de **Configuración de contraseña**.
- 2 Pulse **▲/▼** para seleccionar "Cambiar Contraseña", y luego pulse **►** o **ENTER**.
- 3 Entre la contraseña nueva con **0-9** y pulse **ENTER**.
- 4 Registre nuevamente la contraseña para confirmar, luego pulse **ENTER**.
- 5 La pantalla regresa al menú **Cerrar**. Su nueva contraseña fue aceptada.

#### NOTA

- Como medida de precaución, anote su contraseña y guárdelo en un lugar conocido.
- El "Fijar V-Chip (DTV)" sólo podrá seleccionarse cuando se pueda descargar un sistema de evaluación de una emisión digital de los Estados Unidos.

### Cómo entrar al menú Cerrar

- 1 Pulse **TV MENU** y se visualizará la pantalla **MENÚ**.
- 2 Pulse **▲/▼** para seleccionar "Cerrar", y pulse **►** o **ENTER**.
- 3 Entre la contraseña nueva con **0-9** y pulse **ENTER**.  
Aparecerá el menú **Cerrar**.

## Para ver TV

### Control de los padres (V-Chip)

El V-Chip podría no funcionar según la condición de la señal de la estación transmisora.

V-Chip es un dispositivo electrónico de filtración incorporado en su TV/DVD. Esta herramienta permite que los padres controlen considerablemente las emisiones a las que puedan acceder sus hijos. Los padres pueden elegir programas que consideren adecuados para sus hijos y bloquear aquellos que no juzguen adecuados. Lo hace automáticamente una vez que usted activa la función V-Chip en su TV/DVD.

**Fijar V-Chip no se seleccionarán desde el menú si usted no configura primero su contraseña.**

(Consulte la página 19 para configurar la contraseña para el control de los padres.)

- En los EE.UU. hay dos sistemas de calificación para ver imágenes reproducidas: consejos de TV para los padres y calificaciones de películas.
- Los consejos de TV para los padres funcionan en combinación con el V-Chip para que los padres puedan evitar que sus hijos vean programas de televisión inapropiados para ellos.
- Las calificaciones de películas se utilizan para las películas originales calificadas por la Asociación Cinematográfica de América (MPAA) para ser vistas por TV por cable y que no han sido editadas para ver por televisión. El V-Chip también se puede ajustar para bloquear las películas calificadas por la MPAA.

#### TV Parental Guidelines

CALIFICACIÓN		Contenido				
		VIOLENCIA FANTÁSTICA	VIOLENCIA	SITUACION SEXUALES	LENGUAJE ADULTO	DIALOGO SEXUAL
Edad sugerida	TV-Y (Todos los niños)	☒	☒	☒	☒	☒
	TV-Y7 (Dirigida a los niños mayores)	X	☒	☒	☒	☒
	TV-G (Público en general)		☒	☒	☒	☒
	TV-PG (Se sugiere la presencia de los padres)		X	X	X	X
	TV-14 (Se recomienda la presencia de los padres)		X	X	X	X
	TV-MA (Para público adulto solamente)		X	X	X	

☒: La clasificación de contenido puede programarse, pero no es transmitida normalmente por las estaciones de TV.

X: Se puede establecer la calificación del contenido.

#### EJEMPLO

- Si selecciona "TV-G", automáticamente bloqueará las calificaciones más altas "TV-PG", "TV-14" y "TV-MA".

#### Voluntary movie rating system (MPAA)

CALIFICACIÓN		Descripción
Edad	G	Público en general. Todas las edades admitidas.
	PG	Se sugiere la presencia de los padres. Puede que algo del material no sea adecuado para los niños.
	PG-13	Se recomienda la presencia de los padres. Puede que algo del material no sea adecuado para niños de menos de 13 años.
	R	Restringido. Los menores de 17 años deben ir acompañados por los padres o un adulto encargado de ellos (la edad cambia en algunas jurisdicciones).
	NC-17	No se admite a nadie menor de 17 años.
	X	La clasificación X es una categoría antigua que se encuentra unificada con NC-17, pero todavía puede encontrarse codificada en los datos de películas antiguas.

#### EJEMPLO

- Si selecciona "PG-13", automáticamente bloqueará las calificaciones más altas "R", "NC-17" y "X".

#### NOTA

- El sistema de calificación voluntaria para películas sólo utiliza una calificación basada en la edad.

#### Consejos de TV para los padres (Consejos de TV)

- 1 En el menú Cerrar, pulse ▲/▼ para seleccionar "V-Chip" y pulse ◀/▶ para seleccionar "On".
- 2 Pulse ▲/▼ para seleccionar "Fijar V-Chip" y pulse ▶ o ENTER.
- 3 Pulse ▲/▼ para seleccionar "Clasifique TV" y pulse ▶ o ENTER.
- 4 Pulse ▲/▼/◀/▶ para seleccionar la clasificación deseada, y pulse ENTER.
- 5 Pulse EXIT para volver a la imagen normal.

#### Sistema de calificación voluntaria de películas (MPAA)

- 1 Repita los pasos 1 y 2 de **Consejos de TV para los padres (Consejos de TV)**.
- 2 Pulse ▲/▼ para seleccionar "Clasif. Película" y pulse ▶ o ENTER.
- 3 Pulse ▲/▼ para seleccionar la clasificación deseada, y pulse ENTER.
- 4 Pulse EXIT para volver a la imagen normal.

## Para ver TV

### Sistema de calificación canadienses

- Los sistemas de calificación de TV en Canadá se basan en la política de la Comisión Canadiense de Radiotelevisión y Telecomunicaciones (CRTC) relacionada con la violencia en los programas de televisión.
- Aunque la violencia es el elemento más importante que debe calificarse, la estructura desarrollada tiene en consideración otros contenidos de los programas como, por ejemplo, el lenguaje, los desnudos, la sexualidad y los temas de madurez.
- Cuando se ajuste el V-Chip en el sistema canadiense usted podrá elegir entre las calificaciones para el inglés canadiense o las calificaciones para el francés canadiense.

### Calificaciones para el inglés canadiense

Calificación	Descripción
E	Exento: Incluye programas de noticias, deportes, documentales y otros programas de información; programas de entrevistas, videos musicales y programas de variedades.
C	Niños: Para los niños pequeños de menos de 8 años. Pone mucho cuidado con los temas que puedan amenazar su sentido de seguridad y bienestar.
CB+	Niños de más de 8 años: Programas que no contienen violencia como forma preferida, aceptable o única para resolver conflictos; tampoco incita a los niños a imitar actos peligrosos que éstos puedan ver en la pantalla.
G	General: Considerado como aceptable para todos los públicos. Apropiado para verlo toda la familia; contiene muy poca violencia física, verbal o emocional.
PG	Acompañamiento de los padres: Para el público en general, pero tal vez no sea adecuado para los niños más pequeños (menos de 8 años) porque puede contener temas controvertidos.
14+	Más de 14 años: Puede contener temas en los que la violencia es uno de los elementos dominantes de la historia, pero ésta debe ser esencial para el desarrollo de la trama o el carácter. El lenguaje puede ser profano y haber desnudos en el tema.
18+	Adultos: Para espectadores de 18 años en adelante. Puede contener escenas violentas que, aunque estén relacionadas con el desarrollo de la trama, los caracteres o los temas, han sido filmadas para que las vean los adultos. Pueden tener un lenguaje soez y escenas de sexo y desnudos.

**Ejemplo:** Si selecciona "G", automáticamente bloqueará las calificaciones más altas "PG", "14+" y "18+".

### Canadian French ratings

Calificación	Descripción
E	Programación exenta
G	General: Para todos los públicos, contiene el mínimo de violencia directa, pero puede estar integrada en la trama de una manera humorosa o poco realista.
8 ans+	General pero no recomendado para los niños pequeños: Lo puede ver la mayoría del público, pero puede tener escenas que molesten a los niños de menos de ocho años incapaces de distinguir entre las situaciones reales e imaginarias. Recomendado para ser visto en compañía de los padres.
13 ans+	Más de 13 años: Puede contener escenas de violencia frecuente y, por lo tanto, se recomienda verlo en compañía de los padres.
16 ans+	Más de 16 años: Puede contener escenas de violencia frecuente y de intensa violencia.
18 ans+	Más de 18 años: Sólo para adultos. Puede contener escenas de violencia frecuente y de intensa violencia.

**Ejemplo:** Si selecciona "8 ans+", automáticamente bloqueará las calificaciones más altas "13 ans+", "16 ans+" y "18 ans+".

### Evaluaciones canadienses de origen inglés

- 1 Repita los pasos 1 y 2 de **Consejos de TV para los padres (Consejos de TV)**.
- 2 Seleccione "Clasif. ING CAN" y pulse ENTER. Pulse ▲/▼ para seleccionar E, C, CB+, G, PG, 14+ o 18+, y pulse ENTER.
- 3 Pulse EXIT para volver a la imagen normal.

### Evaluaciones canadienses de origen francés

- 1 Repita los pasos 1 y 2 de **Consejos de TV para los padres (Consejos de TV)**.
- 2 Seleccione "Clasif. FRA CAN" y pulse ENTER. Pulse ▲/▼ para seleccionar E, G, 8 ans+, 13 ans+, 16 ans+ o 18 ans+, y pulse ENTER.
- 3 Pulse EXIT para volver a la imagen normal.

### Cancelación temporal del V-Chip

El V-Chip funciona para censurar una emisión, y en ese caso se visualiza "Este programa ha sido lpbqueado!".

- 1 Pulse MUTE mientras está activada la función V-Chip y luego se visualizará el menú de ajuste del contraseña.
- 2 Introduzca su contraseña de 4 dígitos con 0-9, luego pulse ENTER. Ahora se cancela temporalmente V-Chip.

### Reactivación del V-Chip cancelado temporalmente

**Método 1:** Cambie al otro canal.

**Método 2:** Desconecte la alimentación eléctrica del televisor.



- El V-Chip se activará al ejecutar uno cualquiera de los tres métodos de arriba.

# Ajustes básicos

## Botones para operar los menús

Para operar el menú utilice los siguientes botones del control remoto.

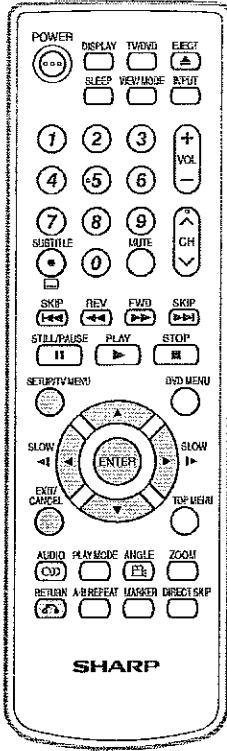

**TV MENU:** Pulse para habilitar la pantalla del menú.

**▲/▼/◀/▶:** Pulse para seleccionar un ítem deseado de la pantalla o para ajustarlo.

**ENTER:** Pulse para pasar al próximo paso o para completar la configuración.

**RETURN:** Pulse para volver al paso previo.

**EXIT:** Pulse para salir de la pantalla del menú. Todas las configuraciones modificadas serán almacenadas.



La parte inferior de la pantalla del menú presenta una guía operativa para el control remoto. La misma cambiará de acuerdo con cada pantalla de configuración de menú.

## Guía rápida para el manejo de MENU

### ejemplo: Seleccionar idioma

1 Pulse TV MENU y se visualizará la pantalla MENÚ.



2 Pulse ▼/▲ para seleccionar "Colocar", y luego pulse ▶ o ENTER.

Pulse ▼/▲ para seleccionar "Idioma".

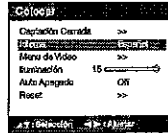

3 Pulse ◀/▶ para seleccionar el idioma deseado. ... en las siguientes páginas de MENÚ se procede de la misma forma que aquí.

4 Pulse EXIT para volver a la imagen normal.

### NOTA

- Algunos ítems del menú pueden no verse dependiendo de la fuente de entrada seleccionada.
- Si no se presionan botones durante aproximadamente 60 segundos, la pantalla del menú volverá en forma automática a la pantalla normal de monitor.

# Apéndice

## Lista de códigos de idiomas

Entre el número de código apropiado para los ajustes iniciales "Menu", "Subtítulo" y/o "Audio" (consulte la página 31).

Nombre de idioma	Código	Nombre de idioma	Código	Nombre de idioma	Código	Nombre de idioma	Código
Abkhazian	1112	Fiji	1620	Lingala	2224	Singhalese	2919
Afar	1111	Finnish	1619	Lithuanian	2230	Slovak	2921
Afrikaans	1116	French	1628	Macedonian	2321	Slovenian	2922
Albanian	2927	Frisian	1635	Malagasy	2317	Somali	2925
Amharic	1123	Galician	1722	Malay	2329	Spanish	1529
Arabic	1128	Georgian	2111	Malayalam	2322	Sundanese	2931
Armenian	1835	German	1415	Maltese	2330	Swahili	2933
Assamese	1129	Greek	1522	Maori	2319	Swedish	2932
Aymara	1135	Greenlandic	2122	Marathi	2328	Tagalog	3022
Azerbaijani	1136	Guarani	1724	Moldavian	2325	Tajik	3017
Bashkir	1211	Gujarati	1731	Mongolian	2324	Tamil	3011
Basque	1531	Hausa	1811	Nauru	2411	Tatar	3030
Bengali; Bangla	1224	Hebrew	1933	Nepali	2415	Telugu	3015
Bhutani	1436	Hindi	1819	Norwegian	2425	Thai	3018
Bihari	1218	Hungarian	1831	Oriya	2528	Tibetan	1225
Breton	1228	Icelandic	1929	Panjabi	2611	Tigrinya	3019
Bulgarian	1217	Indonesian	1924	Pashto, Pushto	2629	Tonga	3025
Burmese	2335	Interlingua	1911	Persian	1611	Turkish	3028
Byelorussian	1215	Irish	1711	Polish	2622	Turkmen	3021
Cambodian	2123	Italian	1930	Portuguese	2630	Twi	3033
Catalan	1311	Japanese	2011	Quechua	2731	Ukrainian	3121
Chinese	3618	Javanese	2033	Rhaeto-Romance	2823	Urdu	3128
Corsican	1325	Kannada	2124	Romanian	2825	Uzbek	3136
Croatian	1828	Kashmiri	2129	Russian	2831	Vietnamese	3219
Czech	1329	Kazakh	2121	Samoan	2923	Volapük	3225
Danish	1411	Kirghiz	2135	Sanskrit	2911	Welsh	1335
Dutch	2422	Korean	2125	Scots Gaelic	1714	Wolof	3325
English	1524	Kurdish	2131	Serbian	2928	Xhosa	3418
Esperanto	1525	Laothian	2225	Serbo-Croatian	2918	Yiddish	2019
Estonian	1530	Latin	2211	Shona	2924	Yoruba	3525
Faroese	1625	Latvian, Lettish	2232	Sindhi	2914	Zulu	3631

## Solución de problemas

Problema	Posible solución
• No se enciende el televisor.	<ul style="list-style-type: none"> <li>• Verifique si pulsó <b>POWER</b> en el control remoto (consulte la página 15).</li> <li>• Si el indicador del TV/DVD no se enciende, pulse <b>POWER</b> en el TV/DVD.</li> <li>• ¿Está desconectado el cable de CA? (Consulte la página 8.)</li> <li>• ¿Se ha conectado la alimentación principal? (Consulte la página 15.)</li> </ul>
• La unidad no funciona.	<ul style="list-style-type: none"> <li>• Existen influencias externas como, por ejemplo, los rayos, la electricidad estática, que pueden causar un funcionamiento incorrecto. En este caso, utilice la TV/DVD después de desconectar primero la alimentación del TV/DVD, o desenchufe el cable de CA y vuelva a enchufarlo después de transcurrir 1 ó 2 minutos.</li> </ul>
• El control remoto no funciona.	<ul style="list-style-type: none"> <li>• ¿Están las pilas insertadas con la polaridades (+, -) bien alineadas? (Consulte la página 9.)</li> <li>• ¿Están agotadas las pilas? (Cámbielas por pilas nuevas.)</li> <li>• ¿Lo está utilizando bajo una luz intensa o fluorescente?</li> <li>• ¿Hay una luz fluorescente encendida cerca del sensor del control remoto?</li> </ul>
• La imagen en la pantalla está incompleta.	<ul style="list-style-type: none"> <li>• ¿Están hechos correctamente los ajustes de modo de la pantalla como, por ejemplo, el del tamaño de la imagen? (Consulte la página 17.)</li> </ul>
• Colores extraños, colores claros o colores mal alineados.	<ul style="list-style-type: none"> <li>• Ajuste el tono de la imagen (consulte la página 23).</li> <li>• ¿Está demasiado brillante la habitación? La imagen puede aparecer oscura en una habitación que está demasiado brillante.</li> </ul>
• La alimentación se desconecta repentinamente.	<ul style="list-style-type: none"> <li>• ¿Está ajustado el temporizador de apagado? (Consulte la página 12.)</li> <li>• Compruebe el ajuste del control de la alimentación (consulte la página 15).</li> <li>• La temperatura interna de la unidad ha aumentado. Retire cualquier objeto que bloquee la ventilación o límpiela.</li> </ul>
• No hay imagen.	<ul style="list-style-type: none"> <li>• ¿Es correcta la conexión a otros componentes? (Consulte la página 14.)</li> <li>• ¿Se ha seleccionado la fuente de señal de entrada correcta tras la conexión? (Consulte la página 14.)</li> <li>• ¿Se ha seleccionado la entrada correcta? (Consulte la página 14.)</li> <li>• ¿Es correcto el ajuste de la imagen? (Consulte la página 23.)</li> </ul>
• No hay sonido.	<ul style="list-style-type: none"> <li>• ¿Está el volumen demasiado bajo? (Consulte la página 12.)</li> <li>• ¿Presionó <b>MUTE</b> en el control remoto? (Consulte la página 12.)</li> </ul>
• El televisor en ocasiones hace un sonido crujiente.	<ul style="list-style-type: none"> <li>• Esto no es un mal funcionamiento. Esto ocurre cuando la caja se expande y contrae ligeramente de acuerdo a los cambios de temperatura. Esto no afecta el funcionamiento del televisor.</li> </ul>

## Solución de problemas - relacionados con la emisión digital

Mensajes de un mensaje de error visualizado en una pantalla	Posible solución
• La intensidad de señal de canal digital es baja	• Compruebe el cable de antena. Compruebe que la antena esté correctamente instalada.
• El cauce digital se corre	• Es un canal de suscripción. Contacte al proveedor del servicio.
• Audio solamente	• Compruebe la hora de emisión en la guía de programas.

## Solución de problemas - Modo PC

Problema	Posible solución
• No hay imagen.	<ul style="list-style-type: none"> <li>• Asegúrese de que el cable RGB esté conectado correctamente (consulte la página 24).</li> <li>• Asegúrese de que la señal de salida de la PC y el ajuste de la señal de entrada del equipo del TV LCD coincidan (consulte la página 24).</li> <li>• Algunos softwares prohíben la reproducción de video como imagen externa cuando se reproduce un video en una PC notebook. Este no es un problema relacionado con el equipo de TV LCD.</li> </ul>
• No hay sonido.	<ul style="list-style-type: none"> <li>• Asegúrese de que el cable de audio de la PC esté conectado correctamente. (consulte la página 24).</li> <li>• Controle si se activa la función mudo, o si el volumen está programado al mínimo (consulte la página 12).</li> </ul>
• El texto está borroso	• Ajuste "Reloj" y "Fase" usando el menú Imagen (consulte la página 23).
• La imagen no se muestra en el centro de la pantalla.	• Ajuste "Posición Hor" y "Posición Ver" usando el menú Imagen (consulte la página 24).

## Precauciones relacionadas con la utilización en ambientes de alta y baja temperatura

- Cuando se utilice la unidad en un lugar donde la temperatura esté baja (una habitación o una oficina por ejemplo), la imagen podrá dejar trazos persistentes o aparecer un poco retrasada. Esto no es un fallo del funcionamiento, y la unidad se recuperará cuando la temperatura vuelva a ser normal.
- No deje la unidad en un lugar caliente o frío. Además, no deje la unidad en un lugar expuesto a la luz solar directa ni cerca de una calefacción, porque la caja podrá deformarse y el panel LCD podrá funcionar mal. Temperatura para guardar la unidad: -4°F a +140°F (-20°C a +60°C)

## Apéndice

### Solución de problemas - DVD

Problema	Posible solución
<ul style="list-style-type: none"> <li>No comienza la reproducción.</li> </ul>	<ul style="list-style-type: none"> <li>El disco no está insertado (consulte la página 25).</li> <li>El disco puede estar sucio. Límpielo (consulte la página 6).</li> <li>Esta unidad no puede leer discos CD-ROM, etc (consulte la página 5).</li> </ul>
<ul style="list-style-type: none"> <li>No hay imagen.</li> </ul>	<ul style="list-style-type: none"> <li>El selector TV/DVD no está ajustado correctamente (consulte la página 25).</li> </ul>
<ul style="list-style-type: none"> <li>No hay sonido.</li> </ul>	<ul style="list-style-type: none"> <li>Compruebe que la unidad esté conectada correctamente.</li> <li>Compruebe que el selector de entrada del amplificador esté correctamente ajustado (consulte la página 26).</li> <li>La unidad está ajustada en modo de reproducción especial.</li> </ul>
<ul style="list-style-type: none"> <li>Durante la reproducción rápida hacia delante/atrás, la imagen se distorsiona.</li> </ul>	<ul style="list-style-type: none"> <li>La imagen se distorsiona ocasionalmente.</li> </ul>
<ul style="list-style-type: none"> <li>No se puede detener la imagen o activar la cámara lenta, la reproducción repetida, la memoria de reproducción etc.</li> </ul>	<ul style="list-style-type: none"> <li>Algunos discos no disponen de esas funciones.</li> </ul>
<ul style="list-style-type: none"> <li>No aparece el visualizador de pantalla.</li> </ul>	<ul style="list-style-type: none"> <li>Seleccione Display "On" (consulte la página 31).</li> </ul>
<ul style="list-style-type: none"> <li>No hay sonido "surround".</li> </ul>	<ul style="list-style-type: none"> <li>El ajuste no es compatible con su sistema estéreo.</li> </ul>
<ul style="list-style-type: none"> <li>No funciona la unidad o el mando a distancia.</li> </ul>	<ul style="list-style-type: none"> <li>Apague la unidad durante unos minutos y vuelva a encenderla.</li> </ul>
<ul style="list-style-type: none"> <li>La reproducción no se inicia cuando se ha seleccionado el título.</li> </ul>	<ul style="list-style-type: none"> <li>Compruebe el ajuste de restricción de menores (consulte la página 32).</li> </ul>
<ul style="list-style-type: none"> <li>Al reproducir un DVD, no es posible cambiar el idioma o los subtítulos.</li> </ul>	<ul style="list-style-type: none"> <li>El DVD no tiene grabadas pistas con varios idiomas (consulte la página 27).</li> </ul>
<ul style="list-style-type: none"> <li>No hay subtítulos.</li> </ul>	<ul style="list-style-type: none"> <li>Algunos discos no tienen subtítulos (consulte la página 27).</li> <li>Los subtítulos están borrados. Pulse <b>SUBTITLE</b> (consulte la página 27).</li> </ul>
<ul style="list-style-type: none"> <li>No se puede cambiar el ángulo.</li> </ul>	<ul style="list-style-type: none"> <li>Este CD no dispone de la función de múltiples ángulos (consulte la página 27).</li> </ul>
<ul style="list-style-type: none"> <li>"X" aparece en la pantalla.</li> </ul>	<ul style="list-style-type: none"> <li>La función no está permitida por el disco o la unidad (consulte la página 25).</li> </ul>

### SUPRESIÓN DE LA CONTRASEÑA

Si olvidó su contraseña, suprimala mediante el siguiente procedimiento.

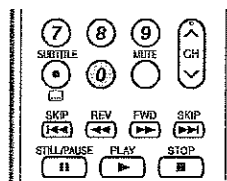
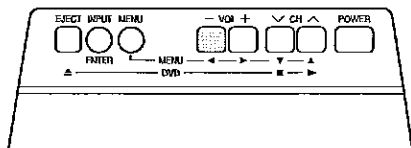

- 1 Pulse y mantenga presionado al mismo tiempo el botón **VOL -** del TV/DVD y **0** del control remoto durante unos pocos segundos hasta que el menú Cerrar se muestre en la pantalla.
- 2 Ahora la contraseña antigua fue suprimida. Puede ingresar la nueva contraseña.

La contraseña es

--	--	--	--

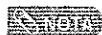

- Como medida de precaución, anote más arriba su número secreto, córtelo con unas tijeras y guárdelo en un lugar conocido.

## Apéndice

### Especificaciones

<b>Elemento</b>		<b>Modelo: LC-19DV24U</b>	
Panel LCD		19" Activa Matriz (a-Si TFT LCD) (Medición en diagonal : 18 <sup>61/64"</sup> )	
Resolución		1.296.000 píxeles (1440 x 900)	
Función de TV	TV estándar (CCIR)		American TV Standard ATSC/NTSC System
	Canal de recepción	VHF/UHF	VHF 2-13ch, UHF 14-69ch
		CATV	1-125ch (sólo canal no encriptado.)
		Emisión terrestre digital (8VSB)	2-69ch
		Cable digital*1 (64/256 QAM)	1-125ch (sólo canal no encriptado.)
Audio múltiplex		Sistema BTSC	
Salida de audio		1.5W x 2	
Terminales	Traseros	INPUT 1	Entrada S-VIDEO, entrada AV
		INPUT 2	Entrada Audio, entrada COMPONENT
		INPUT 3	Entrada Audio, Entrada HDMI con HDCP
		INPUT 4	Conector hembra mini D-sub de 15 contactos, entrada de audio (toma de ø 3,5 mm)
		DIGITAL AUDIO OUTPUT	Salida audio digital coaxial x 1 (PCM/Dolby Digital)
		ANT/CABLE	75 ohmios desequilibrada, tipo F x 1 para analógico (VHF/UHF/CATV) y digital (Antena/Cable)
		Auriculares	Clavija para estéreo (ø3.5 mm)
Idioma OSD		Inglés/Francés/Español	
Alimentación		CA 120 V, 60 Hz	
Consumo		120 W (0,8 W Standby con AC 120V)	
Peso		con soporte: 10,6 lbs./4,8 kg	
Dimensiones*2 (Al x An x Prof)		con soporte: 19 x 15 <sup>5/16</sup> x 8 <sup>7/8</sup> pulgada	
Sección DVD	Señal del sistema		NTSC
	Tipo de disco		DVD (12 cm, 8 cm), CD (12 cm, 8 cm)
	Características de audio Frecuencia de respuesta		DVD : 4 Hz - 44K Hz / CD : 4 Hz - 20K Hz
	Fluctuación y señales parásitas		Por debajo del nivel mensurable
	Captación		CD : Longitud de onda: 780 - 790 nm Máximo nivel de salida: 7 mW DVD : Longitud de onda: 652 - 662 nm Máximo nivel de salida: 5 mW
Temperatura de operación		+41°F to +104°F (+5°C to +40°C)	

\*1 Emergency alert messages via Cable are unreceivable.

\*2 Los Dibujos acotados se muestran en la cubierta trasera interior.

- Typical time for power output decrease of about one-half assuming continuous use in a room with normal lighting, normal brightness and temperature at 77°F/25°C
- As part of policy of continuous improvement, SHARP reserves the right to make design and specification changes for product improvement without prior notice. The performance specification figures indicated are nominal values of production units. There may be some deviations from these values in individual units.



# Dimensional drawings

Unit: inch/(mm)

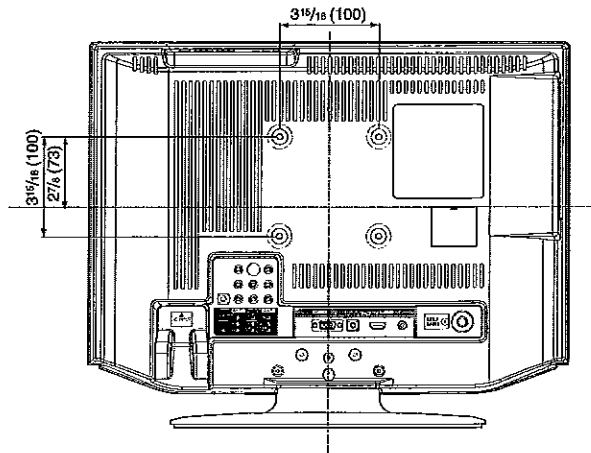
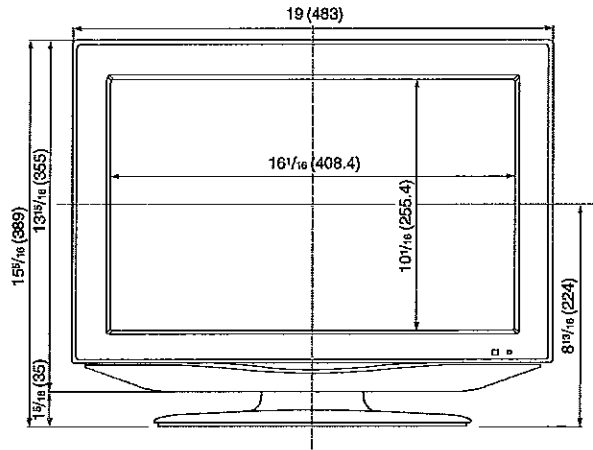
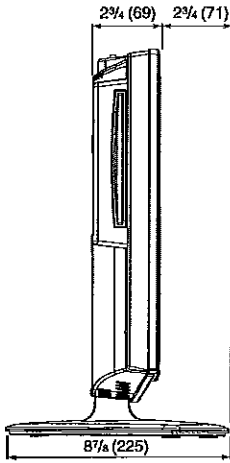
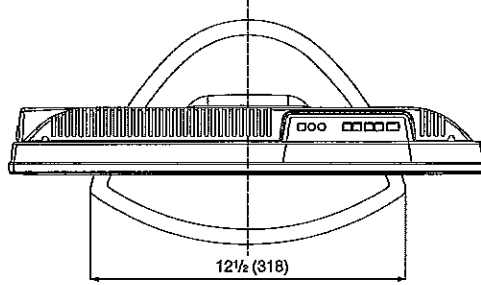

# **SHARP®**

**SHARP ELECTRONICS CORPORATION**

Sharp Plaza, Mahwah, New Jersey 07430-2135

**SHARP CORPORATION**



J50P0131A SH 08/04

Printed in Thailand  
Imprimé en Thaïlande  
Impreso en Tailandia  
9JDJ50Q0131A  
08P04-TH-NO