

SHARP®

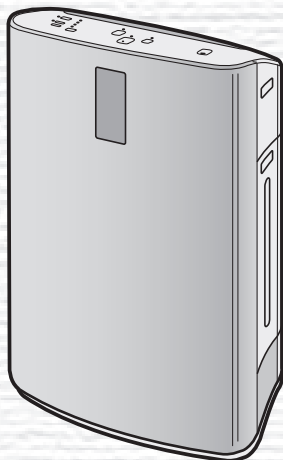

*Plasmacluster is a trademark of Sharp Corporation.



This product earned the ENERGY STAR by meeting strict energy efficiency guidelines set by the US EPA. US EPA does not endorse any manufacturer claims of healthier indoor air from the use of this product.

The energy efficiency of this ENERGY STAR qualified model is measured based on a ratio between the model's CADR for Dust and the electrical energy it consumes, or CADR/Watt.

Ce produit a le droit de porter la marque ENERGY STAR après avoir répondu à des critères stricts en ce qui concerne l'efficacité énergétique, tels qu'établis par l'agence EPA aux É-U. L'agence EPA aux É-U n'appuie aucunement les témoignages publicitaires du fabricant indiquant que ce produit rend l'air intérieur des locaux plus sain.

L'efficacité énergétique de ce modèle, qui bénéficie de la reconnaissance ENERGY STAR, est mesurée par le rapport entre le DAP (débit d'air purifié) du modèle et l'énergie électrique qu'il consomme, soit le rapport DAP/Watt.

KC-C100U

AIR PURIFIER with Humidifying Function OPERATION MANUAL

Purificateur d'air à fonction d'humidification MANUEL D'UTILISATION

PURIFICADOR DE AIRE Con función de humidificación MANUAL DE OPERACIÓN

ENGLISH

FRANÇAIS

ESPAÑOL

Please read before operating your new Air Purifier

The air purifier draws in room air from the air intake, passes the air through a Pre-Filter, a Washable Deodorizing Filter and a True HEPA Filter inside of the unit, then discharges the air through the air outlet. The True HEPA Filter can remove 99.97% of dust particles as small as 0.3 microns that pass through the filter and also helps absorb odors. The Washable Deodorizing Filter gradually absorbs odors as they pass through the filter.

Some odors absorbed by the filters may break down over time, resulting in additional odor. Depending on the usage environment, especially when the product is used in extreme environments (significantly more severe than normal household use), this odor may become strong in a shorter period than expected. If the odor persists, the filters should be replaced.

NOTE

- If the source of the odor remains in the room the air purifier may not be able to completely remove the odor.

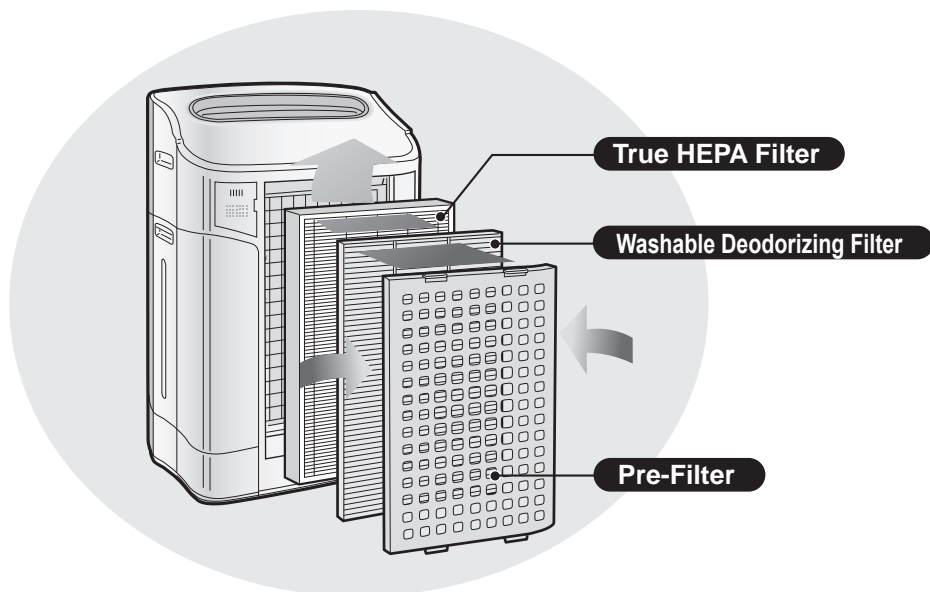

FEATURES

Unique Combination of Air Treatment Technologies
Triple Filtration System + Plasmacluster + Humidification

TRAPS DUST*

Washable pre-filter traps dust and other large airborne particles.

DECREASES ODORS

Washable deodorizing filter absorbs many common household odors.

REDUCES POLLEN & MOLD*

True HEPA filter traps 99.97% of particles as small as 0.3 microns.

FRESHENS

Plasmacluster treats the air similar to the way nature cleans the environment by emitting a balance of positive and negative ions.

HUMIDIFIES

Runs up to 10 hours per filling.**

*When air is drawn through the filter system.

**Room size : up to 254 sq. ft.

Sensor Technology continuously monitors air quality, automatically adjusting operation based on detected air purity and humidity.

Declaration of Conformity

SHARP AIR PURIFIER KC-C100U

This device complies with Part 18 of FCC rules.

Responsible Party:

SHARP ELECTRONICS CORPORATION
Sharp Plaza,
Mahwah, New Jersey 07430-2135

Declaration of Conformity

SHARP AIR PURIFIER KC-C100U

This ISM device complies with Canadian ICES-001

Responsible Party:

SHARP ELECTRONICS OF CANADA LTD.
335 Britannia Road East Mississauga, Ontario
L4Z 1W9 Canada
TEL: (905) 568-7140

CONTENTS

FOR CUSTOMER ASSISTANCE(U.S)	E-2
CONSUMER LIMITED WARRANTY(U.S).....	E-3
FOR CUSTOMER ASSISTANCE(CANADA)	E-4
LIMITED WARRANTY(CANADA)	E-5
IMPORTANT SAFETY INSTRUCTIONS ...	E-6
• WARNING	E-6
• CAUTIONS CONCERNING OPERATION .	E-7
• INSTALLATION GUIDELINES.....	E-7
• FILTER GUIDELINES	E-7
PART NAMES.....	E-8
• ILLUSTRATIVE DIAGRAM.....	E-8
• BACK.....	E-8
• MAIN UNIT DISPLAY	E-9
• FRONT MONITOR	E-9
PREPARATION FOR USE	E-10
• FILTER INSTALLATION	E-10
• REFILLING WATER TANK	E-11
OPERATION	E-12
• CLEAN AIR & HUMIDIFY MODE	E-12
• CLEAN AIR MODE	E-12
• QUICK CLEAN MODE	E-13
• FAN SPEED BUTTON.....	E-13
• Plasmacluster ON/OFF BUTTON.....	E-13
• POWER ON/OFF BUTTON.....	E-13
• LIGHTS ON/OFF BUTTON	E-14
• WATER SUPPLY INDICATOR LIGHT	E-14
• ADJUSTMENT OF SENSOR DETECTION SENSITIVITY ..	E-14
CARE AND MAINTENANCE	E-15
• FILTER INDICATOR LIGHT	E-15
• BACK PANEL AND SENSORS	E-15
• MAIN UNIT	E-15
• WATER TANK.....	E-16
• WASHABLE DEODORIZING FILTER	E-16
• HUMIDIFYING TRAY	E-17
• HUMIDIFYING FILTER.....	E-18
• FILTER REPLACEMENT GUIDELINES.....	E-19
TROUBLESHOOTING	E-20
SPECIFICATIONS.....	E-21

Thank you for purchasing this SHARP Air Purifier. Please read this manual carefully before using the air purifier. After reading, keep the manual in a convenient location for future reference.

FOR CUSTOMER ASSISTANCE (the United States)

To aid in answering questions if you call for service or for reporting loss or theft, please use the space below to record the model and serial number located on the back of the unit.

MODEL NUMBER

SERIAL NUMBER

DATE OF PURCHASE

Dealer Name

Address

City

State

Zip

Telephone

TO PHONE: Dial 1-800-BE-SHARP (237-4277) for:
SERVICE (for your nearest Sharp Authorized Servicer)
PARTS (for your Authorized Parts Distributor)
ACCESSORIES
ADDITIONAL CUSTOMER INFORMATION

TO WRITE: For service problems, warranty information, missing items and other assistance:
Sharp Electronics Corporation
Customer Assistance Center
1300 Naperville Drive
Romeoville, IL 60446-1091

TO ACCESS OUR WEB SITE: www.sharpusa.com

Please provide the following information when you write or call: model number, serial number, date of purchase, your complete mailing address (including zip code), your daytime telephone number (including area code) and description of the problem.

CONSUMER LIMITED WARRANTY

CONSUMER LIMITED WARRANTY FOR U.S. USERS

SHARP ELECTRONICS CORPORATION warrants to the first consumer purchaser that this Sharp brand product (the "Product"), when shipped in its original container, will be free from defective workmanship and materials, and agrees that it will, at its option, either repair the defect or replace the defective Product or part thereof with a new or remanufactured equivalent at no charge to the purchaser for parts or labor for the period(s) set forth below.

This warranty does not apply to any appearance items of the Product nor to the additional excluded item(s) set forth below nor to any Product the exterior of which has been damaged or defaced, which has been subjected to improper voltage or other misuse, abnormal service or handling, or which has been altered or modified in design or construction.

In order to enforce the rights under this limited warranty, the purchaser should follow the steps set forth below and provide proof of purchase to the servicer.

The limited warranty described herein is in addition to whatever implied warranties may be granted to purchasers by law. ALL IMPLIED WARRANTIES INCLUDING THE WARRANTIES OF MERCHANTABILITY AND FITNESS FOR USE ARE LIMITED TO THE PERIOD(S) FROM THE DATE OF PURCHASE SET FORTH BELOW. Some states do not allow limitations on how long an implied warranty lasts, so the above limitation may not apply to you.

Neither the sales personnel of the seller nor any other person is authorized to make any warranties other than those described herein, or to extend the duration of any warranties beyond the time period described herein on behalf of Sharp.

The warranties described herein shall be the sole and exclusive warranties granted by Sharp and shall be the sole and exclusive remedy available to the purchaser. Correction of defects, in the manner and for the period of time described herein, shall constitute complete fulfillment of all liabilities and responsibilities of Sharp to the purchaser with respect to the Product, and shall constitute full satisfaction of all claims, whether based on contract, negligence, strict liability or otherwise. In no event shall Sharp be liable, or in any way responsible, for any damages or defects in the Product which were caused by repairs or attempted repairs performed by anyone other than an authorized servicer. Nor shall Sharp be liable or in any way responsible for any incidental or consequential economic or property damage. Some states do not allow the exclusion of incidental or consequential damages, so the above exclusion may not apply to you.

THIS WARRANTY GIVES YOU SPECIFIC LEGAL RIGHTS. YOU MAY ALSO HAVE OTHER RIGHTS WHICH VARY FROM STATE TO STATE.

<u>Your Product Model Number & Description:</u>	KC-C100U Air Purifier. Be sure to have this information available when you need service for your Product.
<u>Warranty Period for this Product:</u>	One (1) year parts and labor from date of purchase.
<u>Additional Item(s) Excluded From Warranty Coverage:</u>	Appearance items of the Product, filters, accessories, or any printed materials. Product which has been used for rental and/or commercial purposes.
<u>Where to Obtain Service:</u>	From a Sharp Authorized Servicer located in the United States. To find the location of the nearest Sharp Authorized Servicer, call Sharp Toll Free at 1-800-BE-SHARP.
<u>What to Do to Obtain Service:</u>	Ship prepaid or carry in your Product to a Sharp Authorized Servicer. Be sure to have Proof of Purchase available. If you ship the Product, be sure it is insured and packaged securely.

TO OBTAIN SUPPLY, ACCESSORY OR PRODUCT INFORMATION, CALL 1-800-BE-SHARP, OR VISIT OUR WEBSITE AT www.sharppusa.com

SHARP®

SHARP ELECTRONICS CORPORATION

Sharp Plaza, Mahwah, New Jersey 07430-2135

FOR CUSTOMER ASSISTANCE (Canada)

To aid in answering questions if you call for service or for reporting loss or theft, please use the space below to record the model and serial number located on the back side of the unit.

MODEL NUMBER

SERIAL NUMBER

DATE OF PURCHASE

Dealer Name

Address

City

Province

Postal Code

Telephone

TO PHONE: Dial 1-905-568-7140 for:
SERVICE (for your nearest Sharp Authorized Servicer)
PARTS (for your Authorized Parts Distributor)
ACCESSORIES
ADDITIONAL CUSTOMER INFORMATION

TO WRITE: For service problems, warranty information, missing items and other assistance:
Sharp Electronics of Canada Ltd.
Customer Care
335 Britannia Road East
Mississauga, Ontario L4Z 1W9

TO ACCESS OUR WEB SITE: www.sharp.ca

Please provide the following information when you write or call: model number, serial number, date of purchase, your complete mailing address (including Postal Code), your daytime telephone number (including area code) and description of the problem.

SHARP®

LIMITED WARRANTY (VALID IN CANADA ONLY) Consumer Electronics Products Congratulations on your purchase!

Sharp Electronics of Canada Ltd. (hereinafter called "Sharp") gives the following express warranty to the first consumer purchaser for this Sharp brand product, when shipped in its original container and sold or distributed in Canada by Sharp or by an Authorized Sharp Dealer:

Sharp warrants that this product is free, under normal use and maintenance, from any defects in material and workmanship. If any such defects should be found in this product within the applicable warranty period, Sharp shall, at its option, repair or replace the product as specified herein.

This warranty shall not apply to:

- (a) Any defects caused or repairs required as a result of abusive operation, negligence, accident, improper installation or inappropriate use as outlined in the owner's manual.
- (b) Any Sharp product tampered with modified, adjusted or repaired by any party other than Sharp, Sharp's Authorized Service Centres or Sharp's Authorized Servicing Dealers.
- (c) Damage caused or repairs required as a result of the use with items not specified or approved by Sharp, including but not limited to head cleaning tapes and chemical cleaning agents.
- (d) Any replacement of accessories, glassware, consumable or peripheral items required through normal use of the product including but not limited to earphones, remote controls, AC adapters, batteries, temperature probe, stylus, trays, filters, belts, ribbons, cables and paper.
- (e) Any cosmetic damage to the surface or exterior that has been defaced or caused by normal wear and tear.
- (f) Any damage caused by external or environmental conditions, including but not limited to transmission line/power line voltage or liquid spillage.
- (g) Any product received without appropriate model, serial number and CSA and/or cUL markings.
- (h) Any products used for rental or commercial purposes.
- (i) Any installation, setup and/or programming charges.

Should this Sharp product fail to operate during the warranty period, warranty service may be obtained upon delivery of the Sharp product together with proof of purchase and a copy of this LIMITED WARRANTY statement to an Authorized Sharp Service Centre or an Authorized Sharp Servicing Dealer. In home warranty service may be provided at Sharp's discretion on any Sharp television with the screen size of 27" or larger and on any Sharp Over-the-Range Microwave Oven.

This warranty constitutes the entire express warranty granted by Sharp and no other dealer, service centre or their agent or employee is authorized to extend, enlarge or transfer this warranty on behalf of Sharp. To the extent the law permits, Sharp disclaims any and all liability for direct or indirect damages or losses or for any incidental, special or consequential damages or loss of profits resulting from a defect in material or workmanship relating to the product, including damages for the loss of time or use of this Sharp product or the loss of information. The purchaser will be responsible for any removal, reinstallation, transportation and insurance costs incurred. Correction of defects, in the manner and period of time described herein, constitute complete fulfillment of all obligations and responsibilities of Sharp to the purchaser with respect to the product and shall constitute full satisfaction of all claims, whether based on contract, negligence, strict liability or otherwise.

WARRANTY PERIODS:

	Parts & Labour (exceptions noted)
Audio Products	1 year
Camcorder	1 year
DVD Products	1 year
LCD Projector	1 year (lamp 90 days)
LCD TV	1 year
Microwave Oven	1 years (magnetron component-4 additional years)
Television Products	1 year (picture tube component-1 additional year)
VCR Products	1 year
Vacuum Cleaner	1 year
Air Purifier & Air Conditioners	1 year (except filters)

To obtain the name and address of the nearest Authorized Sharp Service Centre or Dealer, please contact:
SHARP ELECTRONICS OF CANADA LTD. 335 Britannia Road, East Mississauga, Ontario L4Z 1W9

For more information on this Warranty, Sharp Canada Products, Accessory Sales, Dealer or Service Locations, please call
(905)568-7140

Visit our Web site: www.sharp.ca



IMPORTANT SAFETY INSTRUCTIONS

When using electrical appliances, basic safety precautions should be followed, including the following:

WARNING - To reduce the risk of electrical shock, fire or injury to persons:

- Read all instructions before using the unit.
- Use only a 120 volt outlet.
- The air purifier has a polarized plug (one blade is wider than the other). This plug will fit in a polarized outlet only one way. If the plug does not fit into the outlet, reverse it. If it still does not fit, contact a qualified electrician or service person.
- **Do not use the unit if the power cord or plug is damaged or the connection to the wall outlet is loosened.**
- Periodically remove dust from the plug.
- **Do not insert fingers or foreign objects into the air intake or air outlet.**
- **When removing the power plug, always hold the plug and never pull on the cord.** Electrical shock and/or fire from a short circuit may result.
- **Do not remove the plug when your hands are wet.**
- **Do not use this unit near gas appliances or fireplaces.**
- When refilling the Water Tank, cleaning the unit, or when the unit is not in use, be sure to unplug the unit. Electrical shock and/or fire from a short circuit may result
- **If the power cord is damaged, it must be replaced by the manufacturer, its service agent, a Sharp authorized Service Center or similarly qualified person in order to avoid a hazard.**
- Do not operate when using aerosol insecticides or in rooms where there is oily residue, incense, sparks from lit cigarettes, chemical fumes in the air, or in locations where the unit may get wet, such as a bathroom.
- Be cautious when cleaning the unit. Strong corrosive cleansers may damage the exterior.
- Only a Sharp Authorized Service Center should service this air purifier. Contact the nearest Service Center for any problems, adjustments, or repairs.
- When carrying the unit, remove the Water Tank and Humidifying Tray first and hold the unit by handles on both sides.
- Do not drink the water in the Humidifying Tray or Water Tank.
- Change the water in the Water Tank daily with fresh tap water and regularly clean the Water Tank and Humidifying Tray. (See E-16 and E-17). When unit is not in use, dispose of the water in the Water Tank and Humidifying Tray. Leaving water in the Water Tank and/or Humidifying Tray may result in mold, bacteria, and bad odors.
In rare cases, this bacteria may cause harmful physical effects.

NOTE - Radio or TV Interference

If this air purifier should cause interference to radio or television reception, try to correct the interference by one or more of the following measures:

- Reorient or relocate the receiving antenna.
- Increase the separation distance between the unit and radio/TV receiver.
- Connect the equipment into an outlet on a circuit different from that to which the receiver is connected.
- Consult the dealer or an experienced radio/TV technician for help.

This product fulfils the requirement of the International standard CISPR 11.

In conformity with this standard, this product is classified as group 2 class B equipment.

Group 2 means that the equipment intentionally generates radio-frequency in the form of electro-magnetic radiation for electro-discharge machining equipment.

Class B equipment means that the equipment suitable to be used in domestic establishments.

CAUTIONS CONCERNING OPERATION

- Do not block the intake and/or air outlet.
- Do not use the unit near or on hot objects, such as stoves or heaters or where it may come into contact with steam.
- Always operate the unit in an upright position.
- **Hold the unit by using the handles on both sides when moving.**
Do not move when the unit is operating.
- **Do not operate the unit without the filters, Water Tank, and Humidifying Tray properly installed.**
- **Do not wash and reuse the True HEPA filter.**
Not only does it not improve filter performance, it may cause electric shock or malfunction.
- **Clean the exterior with a soft cloth only.**
The unit surface may be damaged or cracked.
In addition, the sensors may malfunction as a result.
- **Frequency of maintenance required (descaling) will depend on the hardness or the impurities of the water that you use; the harder the water the more often descaling will be necessary.**
- **Keep the unit away from water.**

INSTALLATION GUIDELINES

- **When using the unit, place at least 7 ft(2m) away from equipment utilizing electric waves such as televisions or radios to avoid electrical interference.**
- **Avoid a location where the sensor is exposed to direct wind.**
The unit may not operate properly.
- **Avoid use in locations where furniture, fabrics or other items may come in contact with and restrict the air intake and/or air outlet.**
- **Avoid use in locations where the unit is exposed to condensation or drastic temperature changes. Appropriate conditions are when room temperature is between 41-95°F(5-35°C).**
- **Place on a stable surface with sufficient air circulation.**
When placing the unit on a heavily carpeted area, the unit may vibrate slightly.
Place the unit on an even surface to avoid water leakage from the Water Tank and/or Humidifying Tray.
- **Avoid locations where grease or oily smoke is generated.**
The unit surface may crack or the sensor may malfunction as a result.
- **Leave about 2 feet (60cm) of clearance when placing near a wall.**
The wall directly behind the air outlet may become dirty over time. When using the unit for an extended period of time in the same location, periodically clean the wall and protect the wall with a vinyl sheet, etc. to prevent the wall from becoming dirty.

FILTER GUIDELINES

- Follow the instructions in this manual for correct care and maintenance of the filters.

PART NAMES

ILLUSTRATIVE DIAGRAM - FRONT

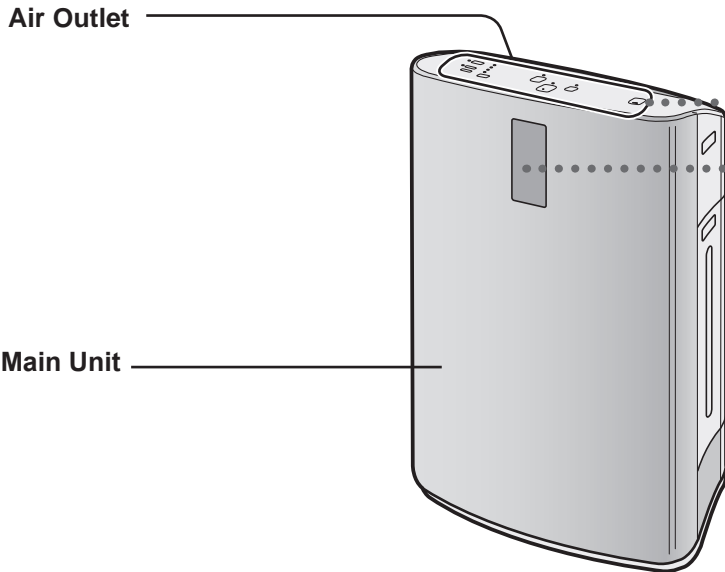

BACK

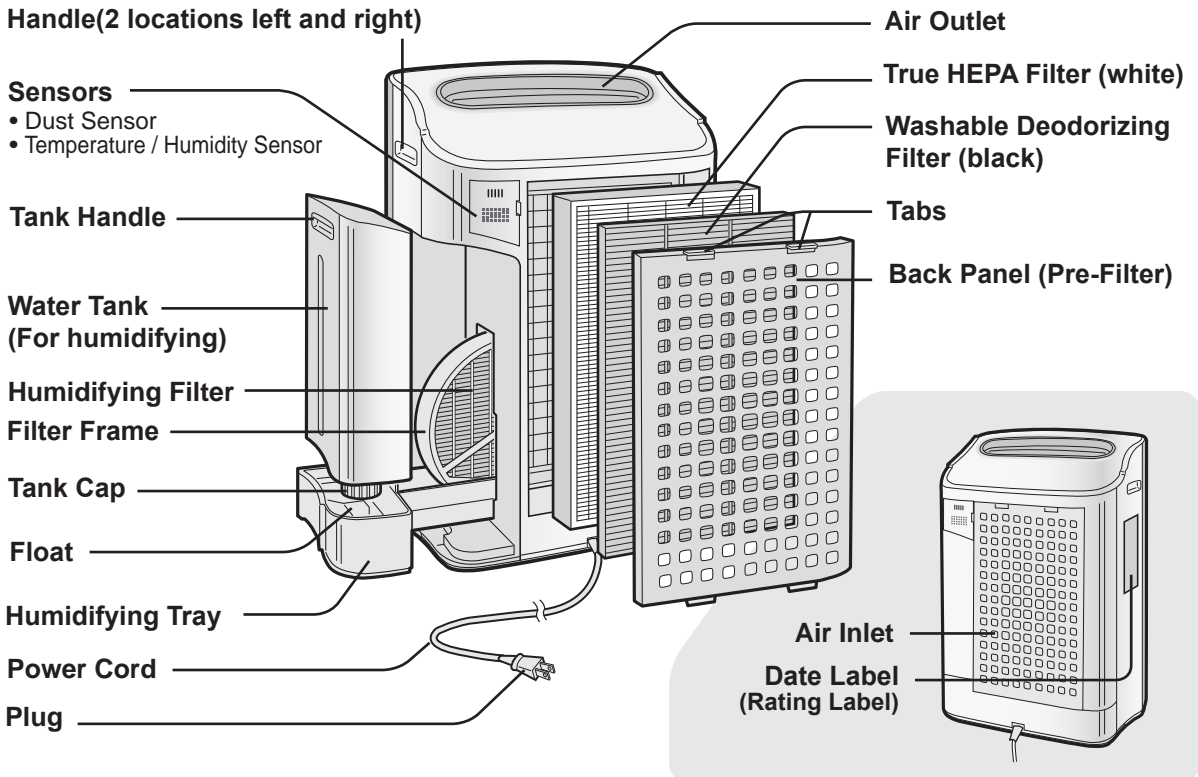

MAIN UNIT DISPLAY

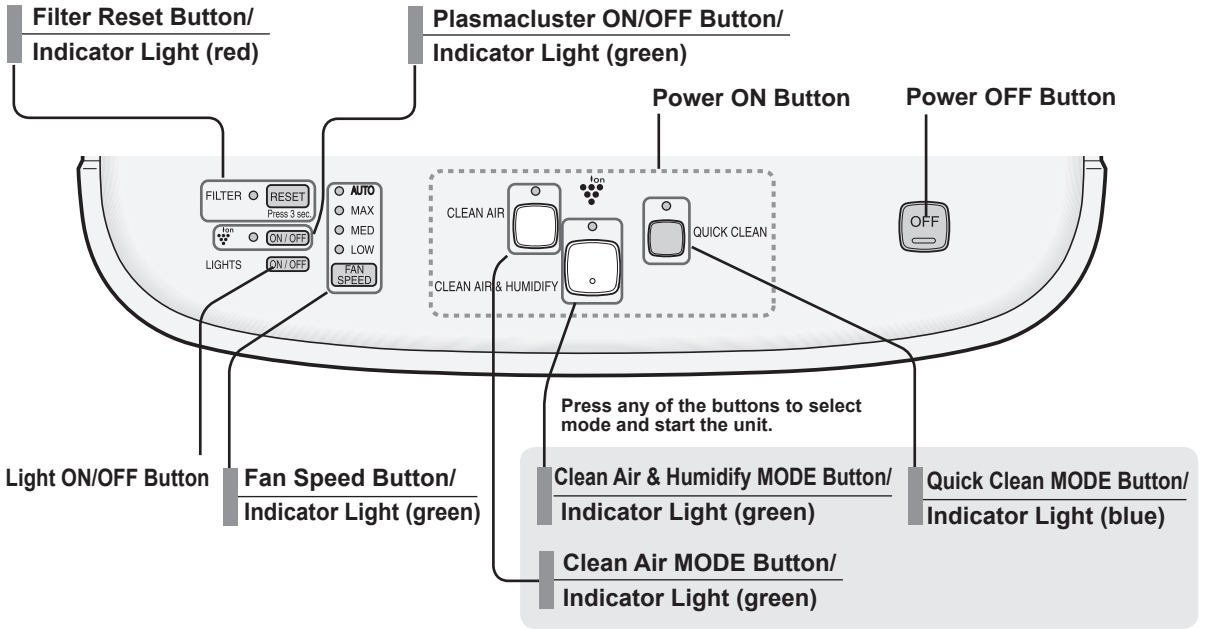

FRONT MONITOR

Indicates condition and humidity of room air.

Plasmacluster Indicator Light(blue)

Blue : Plasmacluster ON
Light off : Plasmacluster OFF

Humidity Indicator Light (green)

Displays the approximate humidity level in the room. Only displays when the Clean Air & Humidify Mode is selected. Humidity setting cannot be adjusted.

(Ex.) At 60% humidity

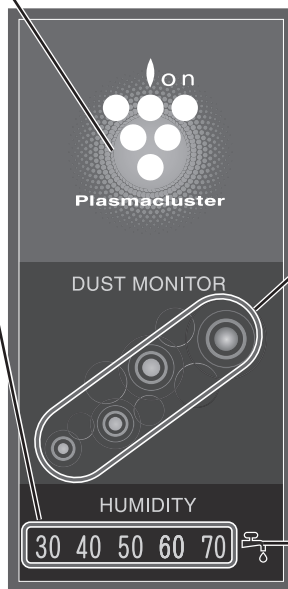

DUST MONITOR

The dust sensor continuously monitors the air and changes color depending on air purity.

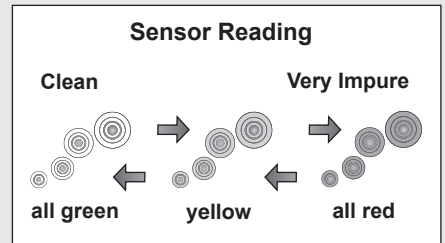

Water Supply Indicator Light(red)

This light will illuminate when the water tank needs to be refilled.

PREPARATION FOR USE

Unplug the unit before installing or adjusting the filters.

FILTER INSTALLATION

To maintain the quality of the filters, they are packed in plastic bags and placed in the unit. Be sure to remove the filters from the plastic bags and replace the filters in the unit before initial use.

1 Remove the filters

1 Remove the Back Panel.

Gently push down on the tabs, then tilt and remove the back panel.

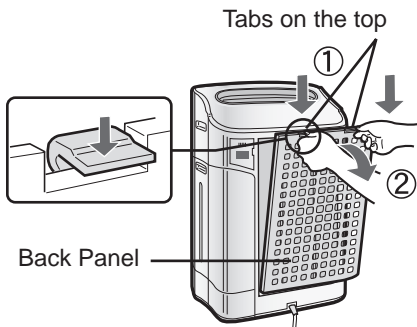

2 Remove the Washable Deodorizing Filter (black) and True HEPA Filter (white) from the plastic bags.

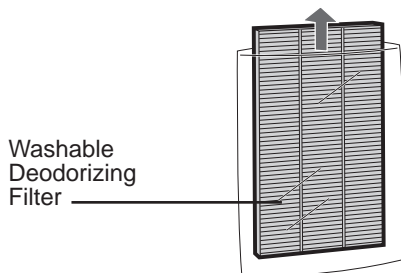
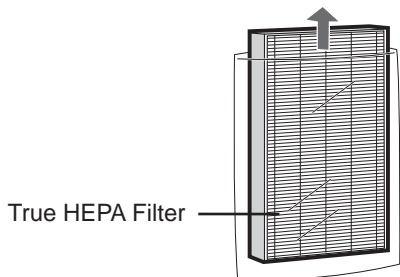

2 Install the filters

1 Install the HEPA Filter.

Please make sure that the True HEPA Filter is placed in proper orientation.

Installing the filter backwards will affect the performance of the unit.

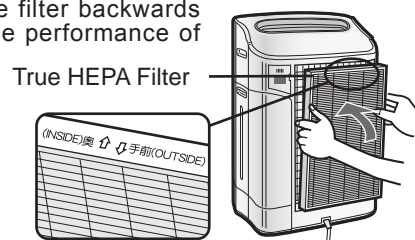

2 Insert the Back Panel's 2 bottom tabs (left and right) into the small holes in the unit, and slide the Washable Deodorizing Filter between the True HEPA Filter and the Back Panel.

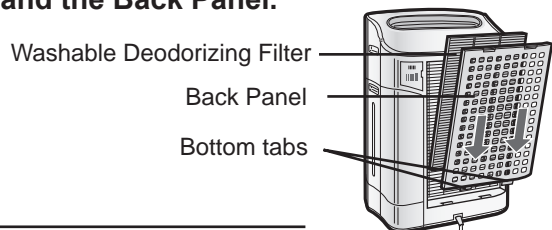

3 Gently push in the upper tabs (left and right) to lock in place.

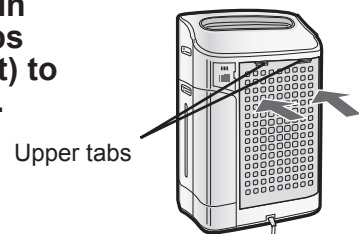

4 Fill in the usage start date on the Date Label.

Use the usage start date as a guide for when the filters should be replaced.

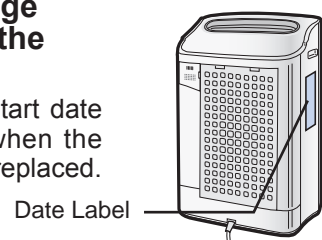

REFILLING THE WATER TANK

The unit can be used in the Clean Air Mode without putting water in the Water Tank. When using the Clean Air & Humidify Mode, or the Quick Clean Mode, the Water Tank should be filled with water.

1 Remove the Water Tank by unlatching the top.

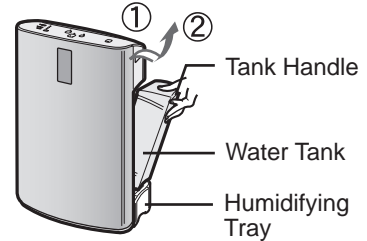

2 Remove the Water Tank Cap and carefully fill the Water Tank with tap water.

- Change the water in the Water Tank every day with fresh tap water.

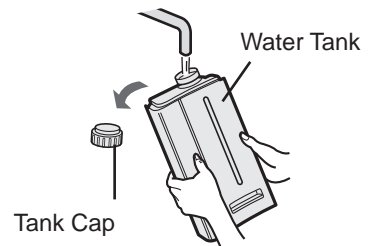

3 After filling, securely tighten the Tank Cap.

- Check to see that there is no water leaking.
- Be sure to wipe off any excess water on the outside of the Water Tank.
- When carrying the Water Tank, hold it with both hands so that the Water Tank opening is facing up.

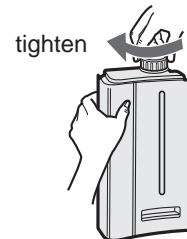

4 Replace the Water Tank in the unit.

- The top latch will “click” in place when the Water Tank is properly installed.

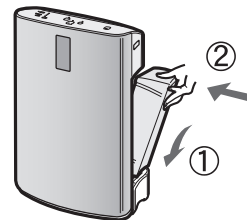

CAUTION

- Do not expose the unit to water. Short circuit and/or electrical shock may occur as a result.
- Do not use hot water (104°F or 40°C), chemical agents, aromatic substances, dirty water, or other damaging substances, deformation and/or malfunction may occur.
- Use only fresh tap water. Use of other water sources may promote the growth of mold, fungus and/or bacteria.

OPERATION

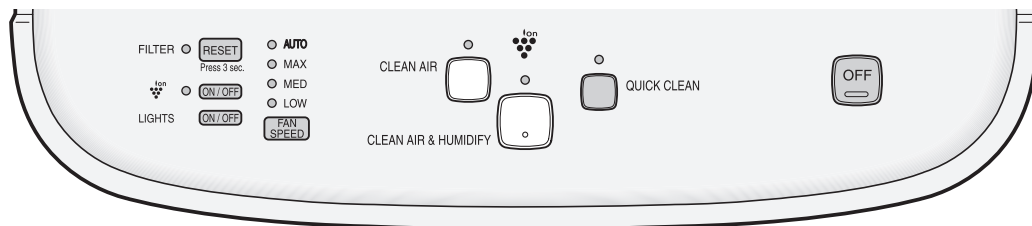

CLEAN AIR & HUMIDIFY MODE

Use the Clean Air & Humidify Mode to quickly clean the air, reduce odors and to humidify.

1 Fill Water Tank. (See E-11)

2 Press the **CLEAN AIR & HUMIDIFY MODE** Button on the unit display.

- If the power cord was not unplugged between uses, the unit will automatically re-start at the previously selected settings.



3 Press the **FAN SPEED** Button to select the desired fan speed. (See E-13)



About Automatic Humidify Mode

About the Temperature/Humidity Sensors. The Temperature/Humidity sensors automatically detect and adjust humidity according to changes in room temperature. Depending on the size and humidity of the room, humidity may not reach 45-55%. In such cases, it is recommended that CLEAN AIR & HUMIDIFY/MAX MODE be used.

Temperature	Humidity
~64.4°F	55%
64.4°F~75.2°F	50%
75.2°F~	45%

CLEAN AIR MODE

Use the Clean Air Mode when additional humidity is not required.

1 Press the **CLEAN AIR MODE** Button on the display.

- If the power cord was not unplugged between uses, the unit will automatically re-start at the previously selected settings.



2 Press the **FAN SPEED** BUTTON to select the desired fan speed. (See E-13)



QUICK CLEAN MODE

QUICK CLEAN Mode with humidification releases concentrated Plasmacluster ions. By repeating strong and gentle airflow cycles, the unit effectively removes airborne dust, pollen, mold and allergens from the air drawn through the filter system. Water must be in the Water Tank when this mode is selected.

The unit humidifies when there's water in the Water Tank, and it operates without humidifying when there's no water in it.

1 Press the QUICK CLEAN MODE Button on the display to select this mode.

When the operation finishes, the unit will return to the prior operation.



FAN SPEED Button

Press the FAN SPEED Button to select the preferred fan settings. Indicator lights will show the speed currently selected. Please note the fan speed cannot be adjusted during the QUICK CLEAN Mode.



AUTO operation AUTO

The fan speed is automatically switched (HIGH*, MEDIUM, LOW) depending on the amount of impurities in the air. The sensors detect the impurities for efficient air purification.

MAX operation MAX The unit will operate at maximum fan speed .

MEDIUM operation MED The unit will operate at medium fan speed .

LOW operation LOW The unit will operate quietly using minimal air intake.

* HIGH fan speed is an intermediate speed between MEDIUM and MAX.

Plasmacluster ON/OFF Button

Press the Plasmacluster ON/OFF Button to turn Plasmacluster Ion Mode ON and OFF. A green light will indicate that the Plasmacluster Ion Mode is ON.

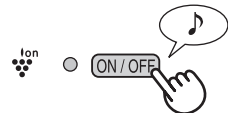

POWER OFF Button

Press the Power OFF Button to turn the unit off.



OPERATION

LIGHTS ON/OFF Button

Press this button to turn Front Panel monitor lights ON and OFF.



WATER SUPPLY INDICATOR LIGHT

When the Water Tank is empty, the Water Supply Indicator Light will flash to indicate that the Water Tank should be refilled. **Please note the light will not flash even when the Water Tank is empty during the Clean Air Mode and the Quick Clean Mode.**

Sound indicator setting for water supply.

In addition to the Indicator Light, the unit can be set to signal with an audible beep when the Water Tank is empty. With the unit OFF, press the Lights ON/OFF button for 3 seconds to turn the audible signal ON.

Cancellation

To cancel the audible signal, with the unit OFF, press the Lights ON/OFF button again more than 3 seconds.

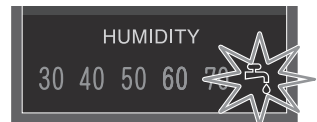

ADJUSTMENT OF SENSOR DETECTION SENSITIVITY

Adjustment of Sensor Detection Sensitivity: Set to 'low' if the DUST MONITOR is constantly red to reduce sensitivity, and set to 'high' if the DUST MONITOR is constantly green to increase sensitivity.

1 With the unit OFF, press the Fan Speed Button for 3 seconds.

The Fan Speed Indicator Lights will display the currently set sensor sensitivity level. The factory setting is Standard, indicated by the MED light.

2 Press the Fan Speed Button to set the desired sensor sensitivity.

Refer to the diagram on the right to select the desired sensor sensitivity level.

3 Press the Power OFF Button.

Note that if the Power OFF Button is not pushed within 8 seconds of adjusting sensor sensitivity, the setting will be saved automatically. The sensor sensitivity setting will be saved even if the unit is unplugged.

Fan Speed Indicator Light Sensor Detection sensitivity

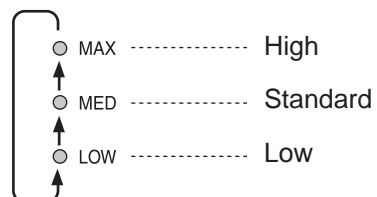

CARE AND MAINTENANCE

To maintain optimum performance of this air purifier, please clean the unit including the sensor and filters periodically.

When cleaning the unit, be sure to first unplug the power cord, and never handle the plug with wet hands. Electrical shock and/or bodily injury may occur as a result.

FILTER INDICATOR LIGHT

Care Cycle

After 720 hours of use
(30days ×24hours = 720)

The Filter Indicator Light will illuminate as a reminder to perform maintenance of the Back Panel, Sensors, and Humidifying Filter. The Indicator Light will turn on after approximately 720 hours of use.

After performing maintenance, reset the Filter Indicator. Plug the unit in, turn power ON, and press the RESET button for 3 seconds. The Filter Indicator Light will go off. Even if the filter indicator light is already off, the RESET button should be pressed to reset the maintenance timer.

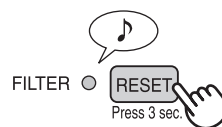

BACK PANEL and SENSORS

Care Cycle

Whenever dust accumulates
on the unit or every 2 months

Gently remove dust from the sensor opening and the back panel, using a vacuum cleaner attachment or similar tool.

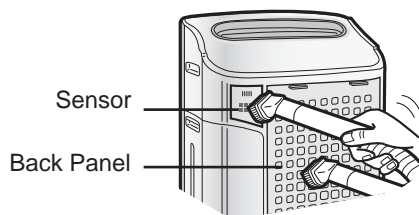

SENSOR FILTER CARE

Remove the sensor filter and tap it lightly over a sink or trashcan to dislodge dust. If it is very dirty, wash it gently with lukewarm water. **Do not use any detergents or chemicals of any kind to clean the filter.** Dry filter completely before replacing in the unit. Do not operate unit without all filters properly installed.

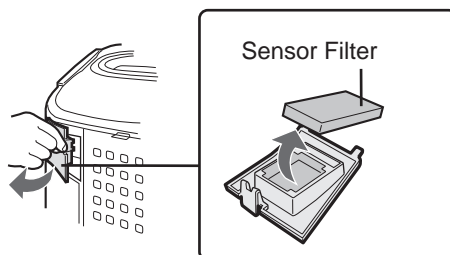

UNIT

Care Cycle

Whenever dust accumulates on the unit or every 2 months

To prevent dirt or stains on the unit, clean regularly. If stains are allowed to remain, they may become difficult to remove.

Wipe with a dry, soft cloth

For stubborn stains or dirt, use a soft cloth dampened with warm water.

Do not use volatile fluids

Benzene, paint thinner, polishing powder, may damage the surface.

Do not use detergents

Detergent ingredients may damage the unit.

CARE AND MAINTENANCE

WATER TANK

Care Cycle Every day when Humidifying

Rinse the inside of the tank by leaving a small amount of lukewarm water inside, closing the tank cap firmly, and shaking the tank. Mild household detergents may be used to clean the inside of the tank, but detergent should be diluted and the tank should be thoroughly rinsed to remove all detergent residue.

(Note the Water Tank is not dishwasher safe.)

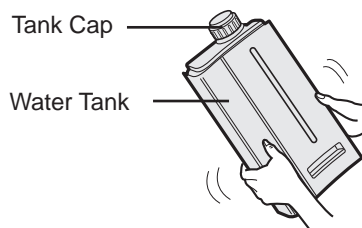

WASHABLE DEODORIZING FILTER CARE

**HAND WASH ONLY!
DO NOT DRY IN CLOTHES
DRYER!**

Care Cycle When an unpleasant odor is noticed from the air outlet.
When performance of filter seems to be reduced and odors persist.

1 Rinse dirt from the WASHABLE DEODORIZING FILTER under lukewarm water.

CAUTION

- When washing the filter for the first time, the rinse water may be brown. This does not affect deodorization performance.
- Avoid bending or folding the filter when washing.

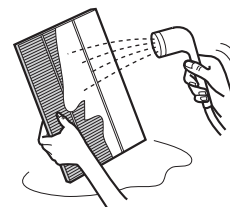

2 Drip dry filter to remove excess water.

3 Dry filter completely in a well ventilated area. If possible, dry outdoors.

Dry filter in a sideways position to avoid warping of the filter.

CAUTION

- Avoid drying filter outdoors during inclement weather (e.g. rain or cold temperatures). Do not allow filter to freeze.
- If filter is dried indoors, take precautions, such as placing towels, etc under the filter to prevent water damage to the floor.

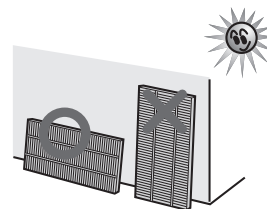

4 Replace the filter in unit. (See E-10).

Dry filter completely before replacing to prevent odors. Do not operate unit without all filters properly installed.

HUMIDIFYING TRAY

Care Cycle 1 month

Frequency of maintenance cycle will depend on the hardness of the water. Avoid spilling water when removing or cleaning the tray.

1 Remove the Water Tank and Humidifying Tray.

Unlatch the Water Tank first, then remove the tray. Use both hands when pulling out the Humidifying Tray to avoid spilling water.

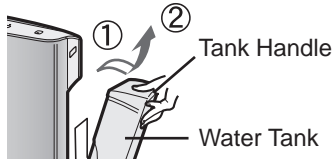

When Water Deposits are Difficult to Remove

1 Fill Humidifying Tray half-way with lukewarm water, add a small amount of mild kitchen detergent, and leave to soak for about 30 minutes.

Dilute detergent according to instructions on the container. Clean difficult-to-reach parts with a cotton swab or tooth brush.

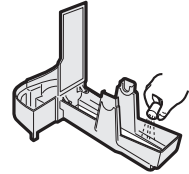

2 Remove the Water Tank and Humidifying Filter from the Humidifying Tray. Drain accumulated water by tilting the Humidifying Tray slowly.

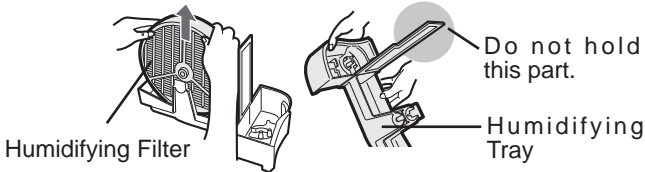

3 Rinse the inside of the Humidifying Tray with lukewarm water to remove impurities.

- Do not remove the Styrofoam float .
- Clean difficult-to-reach parts with a cotton-tipped swab or tooth brush.

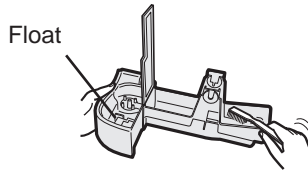

2 Rinse the Humidifying Tray with lukewarm water.

- Rinse until all detergent residue is removed.
- Inadequate rinsing may cause the detergent odor or changes in the shape/ color of the main unit.

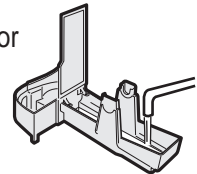

4 Replace the Humidifying Filter and replace the Humidifying Tray in the unit.

The Humidifying Filter will not fit if placed in backwards. Be sure there is no gap between the Humidifying tray and the unit when the Humidifying Tray is replaced in the unit. The unit may not operate properly if the Humidifying Tray is not properly replaced in the unit.

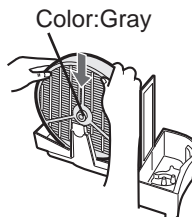

CAUTION

- Use only mild kitchen detergents to clean the Humidifying Tray. Use of non-designated chemicals or detergents can cause deformation, tarnishing, cracking (water leakage).

If the Styrofoam float comes off, replace by inserting the tabs of the Float into the holes in the Humidifying Tray as shown in the diagram.

- ② Insert the tab of the float into the hole.

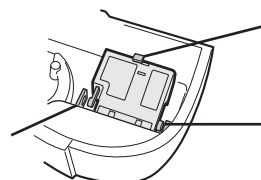

- ① Insert the float below this tab.

- ③ Insert the tab on the other side of the float into the hole.

CARE AND MAINTENANCE

HUMIDIFYING FILTER

Care Cycle Once a month or when the Filter Indicator Light is on.

Frequency of maintenance cycle will depend on the hardness or the impurities of the water that you use; the harder the water the more often descaling will be necessary.

Pay attention not to spill water when cleaning the filter.

1 Remove the Water Tank and Humidifying Tray.

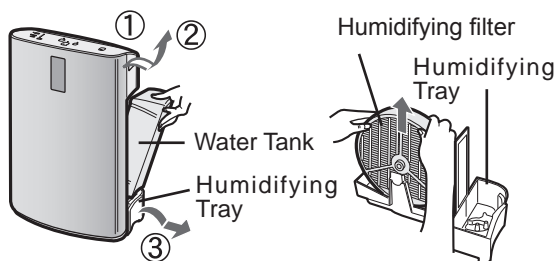

2 Remove the Humidifying Filter from the Humidifying Tray.

Avoid spilling water from the Humidifying Tray.

3 Preparing the descaling solution.

Citric acid, available at some drugstores, or 100% bottled lemon juice are used for descaling. Choose either one to use, and prepare the descaling solution.

<For using citric acid>

Dissolve 3 teaspoons of citric acid and 2 1/2 cups of lukewarm water in a suitable container, and stir well.

<For using lemon juice>

100% bottled lemon juice can be used for descaling. Use only 100% bottled lemon juice with no pulp (strain juice if necessary). Combine 1/4 cup lemon juice and 3 cups of lukewarm water in a container large enough to hold the Humidifying Filter and stir well.

4 Pre-soak the Humidifying Filter in the solution for 30 minutes before cleaning.

When using lemon juice, it is recommended to pre-soak longer than citric acid.



5 Rinse the Humidifying Filter repeatedly with lukewarm water to remove all the solution residue.

Inadequate rinsing may cause odor and affect the performance and/or appearance of the unit.

* Do not scrub the Humidifying Filter, rinse gently under lukewarm water only.

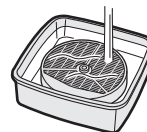

6 Attach the Humidifying Filter to the Humidifying Tray, and replace the Humidifying Tray in the unit.

•The Humidifying Filter will not fit if placed in backwards. Be sure there is no gap between the Humidifying tray and the unit when the Humidifying Tray is replaced in the unit. The unit may not operate properly if the Humidifying Tray is not properly replaced in the unit.

•When not using the unit for a long period of time, dry the Humidifying Filter completely before replacing.

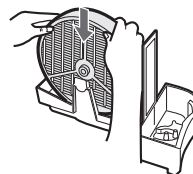

7 Plug in the unit, turn power ON, and press the Filter Reset Button on the display more than 3 seconds to reset.

You may notice reddish-brown or white deposits forming on the surface of the Humidifying Filter. These impurities (calcium, etc.) are due to the impurities contained in tap water; this is not a defect. Replace the Humidifying Filter when it is covered completely in white deposits.



FILTER REPLACEMENT GUIDELINES

Filter life will vary depending on the room environment, usage, and location of the unit. If dust or odors persist, replace the filters.

(Refer to “Please read before operating your new Air Purifier”)

Guide for filter replacement timing

True HEPA Filter Up to 5 years after opening

Filter life can be greatly reduced depending on the room environment. Cigarette smoke, pet dander, and other airborne particles can reduce filter life. Check filters regularly and replace as necessary.

Washable Deodorizing Filter

The filter can be repeatedly used after washing, or it can be replaced.

Humidifying Filter Up to 2 years after opening

Filter life can be greatly reduced depending on the room environment. Even if 2 years have not passed, replace the Humidifying Filter if you notice the following:

- Mineral deposits (white, black, or red masses) which are not removed after cleaning or the Humidifying Filter is still dirty.
- Filter is severely damaged or warped.

Replacement Filters

Model FZ-C100HFU

- True HEPA Filter: 1 unit

Model FZ-C100DFU

- Washable Deodorizing Filter: 1 unit

Model FZ-C100MFU

- Humidifying Filter: 1 unit

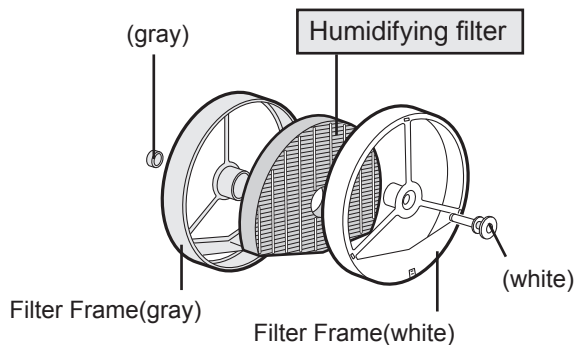

Replacing the Filters

1. Replace filters according to the instructions provided with the replacement filters.
2. Use the date labels as a reminder for when the filters should be replaced.

Disposal of Filters

Please dispose of used filters according to any local laws and regulations.

True HEPA Filter materials:

- Filter: Polypropylene • Frame: Polyester

Washable Deodorizing Filter Materials:

- Polyester, Rayon, Activated charcoal

Humidifying Filter materials:

- Rayon, Polyester

TROUBLESHOOTING

Before calling for service, please review the Troubleshooting chart below, since the problem may not be a unit malfunction.

SYMPTOM	REMEDY(not a malfunction)
Odors and smoke are not removed.	<ul style="list-style-type: none"> • Clean or replace the filters if they appear to be heavily soiled. (See E-15,E-16,E-18)
The Front Monitor illuminates green even when the air is impure.	<ul style="list-style-type: none"> • The air could be impure at the time the unit was plugged in. Unplug the unit, wait one minute, and plug the unit in again.
The Front Monitor illuminates orange or red even when the air is clean.	<ul style="list-style-type: none"> • Sensor operation is affected if the dust sensor openings are dirty or clogged. Gently clean the dust sensors (See E-15).
A clicking or ticking sound is heard from the unit.	<ul style="list-style-type: none"> • Clicking or ticking sounds may be audible when the unit is generating ions.
The discharged air has an odor.	<ul style="list-style-type: none"> • Check to see if the filters are heavily soiled. • Clean or replace the filters. • Plasmacluster Air Purifiers emit small traces of ozone which may produce an odor.
The unit does not operate when cigarette smoke is in the air.	<ul style="list-style-type: none"> • Is the unit installed in a location that is difficult for the sensor to detect cigarette smoke? • Are the dust sensor openings blocked or clogged? (In this case, clean the openings.) (See E-15)
Filter Indicator Light is illuminated.	<ul style="list-style-type: none"> • After replacing filters, connect the power cord to an outlet and press the Filter Reset Button. (See E-15)
The Front Monitor are turned off.	<ul style="list-style-type: none"> • Check to see if the Lights OFF Mode selected. If so, then press the Lights ON/OFF Button to activate the indicator lights. (See E-14)
The Water Supply Indicator Light does not illuminate when the tank is empty.	<ul style="list-style-type: none"> • Check Styrofoam float for impurities. Clean the Humidifying-Tray. Ensure unit is located on a level surface.
Water lever in the tank does not decrease or decreases slowly.	<ul style="list-style-type: none"> • Check to see if the Humidifying Tray and Water Tank are correctly installed. Check the Humidifying Filter. • Clean or replace the filter when it is heavily soiled (See E-18 and E-19).
The Front Monitor lights change color frequently.	<ul style="list-style-type: none"> • The Dust Monitor lights automatically change colors as impurities are detected by the dust sensor.

ERROR DISPLAY

If error occurs again, contact the Sharp Service Center.

LAMP INDICATION	ERROR DETAILS	REMEDY
Flashing of the Fan Speed Indicator Light 'AUTO' or the 'QUICK CLEAN' Light.	Problem in circuit board	Unplug the unit, wait one minute, and plug the unit in again.
Flashing of the Humidity Indicator Light '30'. Flashing of the Humidity Indicator Light '70'.	Abnormal temperature-humidity sensor	
Flashing of the Fan Speed Indicator Light 'LOW'.	Abnormal fan motor	Turn power OFF to cancel the error display, wait one minute, and then turn power ON.
Flashing of the Clean Air & Humidify Indicator Light.	Abnormal humidity filter	Verify if the Humidifying Filter, Humidifying Tray and Water Tank are properly installed and then turn power ON again.

ENGLISH

SPECIFICATIONS

Model	KC-C100U					
Power supply	120V 60Hz					
Operation Mode	CLEAN AIR			CLEAN AIR & HUMIDIFY		
Fan Speed Adjustment	MAX	MED	LOW	MAX	MED	LOW
Fan Speed CFM(m ³ /min)	194(5.5)	88(2.5)	28(0.8)	194(5.5)	88(2.5)	49(1.4)
Rated Power(W)	50	9	3.5(3.0)	50	11	6.6(6.3)
Noise Level(dBA)	51	34	17	51	34	23
Humidification(pints/hour)*2	—	—	—	1.3	0.7	0.5
Recommended Room Size(sq.ft)*1	254					
CADR (Dust/Smoke/Pollen)	164/164/174					
Water Tank Capacity(gallon)	0.96					
Sensors	Dust/Temperature & Humidity					
Filter type	Dust collection	True HEPA with Microbial control				
	Deodorization	Washable Deodorizing				
Cord Length	6.5 ft (2.0m)					
Dimensions	14-7/8in(W)×10-1/2in(D)×23in(H) 378mm(W)×265mm(D)×586mm(H)					
Weight	20.7 lbs(9.3kg)					

*1 •The Recommended Room Size is appropriate for operating the unit at maximum fan speed.

*2 •Humidification Amount changes in accordance with indoor and outdoor temperature and humidity.
Humidification Amount increases as temperatures rise or humidity decreases.
Humidification Amount decreases as temperatures decrease or humidity rises.
•Measurement Condition : 68°F(20°C), 30% humidity (JEM1426)

Standby Power

In order to operate the electrical circuits while the power plug is inserted in the wall outlet, this product consumes about 0.4W of standby power.
For energy conservation, unplug the power cord when the unit is not in use.

Veillez lire ces instructions avant de faire fonctionner votre nouveau purificateur d'air

Le purificateur d'air aspire l'air de la pièce par l'ouïe d'entrée, fait passer l'air à travers un pré-filtre, un filtre désodorisant lavable et un filtre HEPA authentique à l'intérieur de l'unité, puis refoule l'air par la sortie d'échappement. Le filtre HEPA authentique peut intercepter 99,97 % des particules de poussière qui le traversent, d'une taille aussi petite que 0,3 micron, en plus d'aider à absorber les odeurs. Le filtre désodorisant lavable absorbe graduellement les odeurs qui le traversent.

Certaines odeurs absorbées par les filtres peuvent se dégrader avec le temps et se dégager sous forme de nouvelle odeur. Suivant le lieu d'utilisation, surtout dans des conditions extrêmes (beaucoup plus exigeantes qu'une utilisation domestique normale), cette odeur risque de devenir forte dans un laps de temps plus court qu'à la normale. Si l'odeur persiste, les filtres devraient être remplacés.

NOTE

- Si la source de l'odeur est toujours présente, il se peut que le purificateur d'air ne chasse pas entièrement l'odeur.

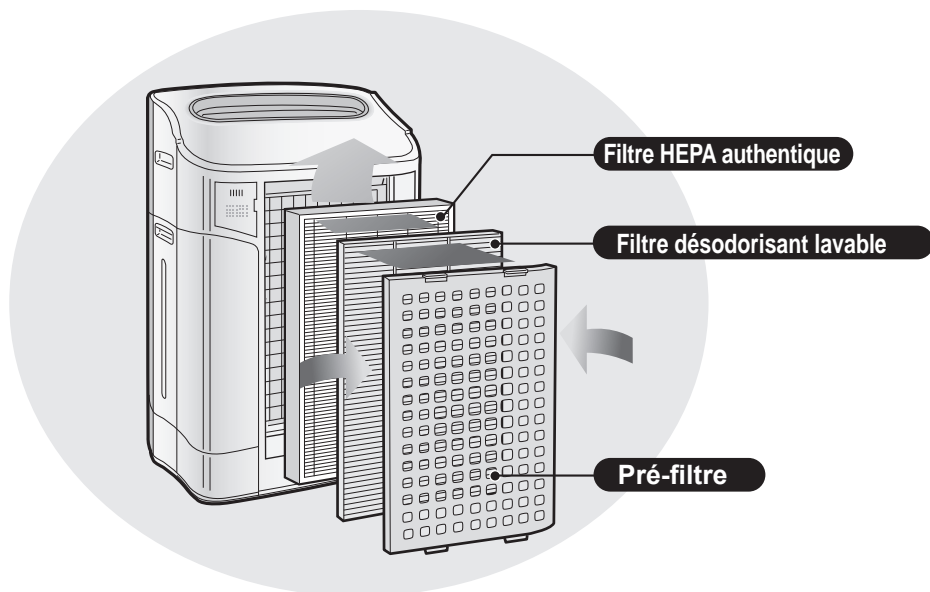

CARACTÉRISTIQUES

Combinaison unique de techniques de traitement de l'air
Action de trois filtres + Plasmacluster + Humidification

CAPTE LA POUSSIÈRE*

Le pré-filtre lavable capte la poussière et les autres grosses particules en suspension dans l'air.

ATTÉNUÉ LES ODEURS

Le filtre désodorisant lavable absorbe un grand nombre d'odeurs domestiques courantes.

RÉDUIT LE POLLEN ET LES MOISSISSURES*

Le filtre HEPA authentique intercepte 99,97 % des particules, d'une taille aussi petite que 0,3 micron.

RAFRAÎCHIT

Plasmacluster traite l'air à peu près de la même façon que la nature se purifie en émettant un mélange équilibré d'ions positifs et négatifs.

HUMIDIFIE

Chaque remplissage permet jusqu'à 10 heures d'humidification.**

*Lorsque l'air est acheminé à travers les filtres.

**Taille de la pièce : jusqu'à 254 pi² (23.6 m²)
Des capteurs contrôlent la qualité de l'air en continu pour ajuster automatiquement le fonctionnement en fonction de la pureté et de l'humidité de l'air détectées.

Déclaration de conformité

PURIFICATEUR D'AIR KC-C100U DE SHARP

Cet appareil satisfait à la partie 18 des règles de la FCC.

Partie responsable :

SHARP ELECTRONICS CORPORATION
Sharp Plaza,
Mahwah, New Jersey 07430-2135

Déclaration de conformité

PURIFICATEUR D'AIR KC-C100U DE SHARP

Cet appareil ISM est conforme à la norme NMB-001 du Canada

Partie responsable :

SHARP ELECTRONICS OF CANADA LTD.
335 Britannia Road East Mississauga, Ontario
L4Z 1W9 Canada
TÉL. : (905) 568-7140

TABLE DES MATIÈRES

POUR VOUS PROTÉGER.....	F-2
INSTRUCTIONS DE SÉCURITÉ IMPORTANTES... F-4	
• AVERTISSEMENT	F-4
• PRÉCAUTIONS CONCERNANT LE FONCTIONNEMENT..	F-5
• GUIDE D'INSTALLATION.....	F-5
• GUIDE D'UTILISATION DES FILTRES	F-5
DÉSIGNATION DES PIÈCES	F-6
• SCHÉMA ILLUSTRATIF	F-6
• DOS DE L'APPAREIL.....	F-6
• AFFICHAGE DE L'UNITÉ PRINCIPALE	F-6
• MONITEUR AVANT	F-6
PRÉPARATIFS AVANT L'EMPLOI	F-8
• INSTALLATION DES FILTRES	F-8
• REMPLISSAGE DU RÉSERVOIR D'EAU	F-9
FONCTIONNEMENT	F-10
• MODE D'ÉPURATION DE L'AIR ET D'HUMIDIFICATION.....	F-10
• MODE D'ÉPURATION DE L'AIR	F-10
• MODE D'ÉPURATION RAPIDE	F-10
• TOUCHE DE VITESSE DU VENTILATEUR	F-11
• TOUCHE DE MARCHE/ARRÊT DU Plasmacluster ..	F-11
• TOUCHE DE MARCHE/ARRÊT DE L'APPAREIL.....	F-11
• TOUCHE DE MARCHE/ARRÊT DES VOYANTS....	F-12
• VOYANT D'ALIMENTATION EN EAU	F-12
• RÉGLAGE DE LA SENSIBILITÉ DES CAPTEURS.....	F-12
SOIN ET ENTRETIEN	F-13
• VOYANT DU FILTRE.....	F-13
• PANNEAU ARRIÈRE ET CAPTEURS	F-13
• UNITÉ PRINCIPALE.....	F-13
• RÉSERVOIR D'EAU.....	F-14
• FILTRE DÉSODORISANT LAVABLE	F-14
• BAC D'HUMIDIFICATION	F-15
• FILTRE D'HUMIDIFICATION.....	F-16
• GUIDE DE REMPLACEMENT DES FILTRES	F-17
RÉSOLUTION DES PROBLÈMES	F-18
CARACTÉRISTIQUES.....	F-19

Merci de vous être porté acquéreur d'un purificateur d'air SHARP. Veuillez lire attentivement le présent manuel avant d'utiliser le purificateur d'air.

Après avoir lu le manuel, gardez-le à portée de main pour future référence.

POUR VOUS PROTÉGER

Pour nous aider à répondre à vos questions au cas où vous appelleriez pour nous demander d'intervenir ou pour déclarer le vol ou la perte de votre machine, veuillez écrire les numéros de modèle et de série de la machine dans les espaces indiqués en bas de cette page. Vous trouverez ces numéros sur le dos de l'unité.

NUMÉRO DE MODÈLE

NUMÉRO DE SÉRIE

DATE DE L'ACHAT

Nom du Détaillant

Adresse

Ville

Province

Code Postal

Téléphone

POUR TÉLÉPHONER : Composez le 1-905-568-7140 pour :

SERVICE (Pour obtenir les coordonnées du Centre de service agréé Sharp le plus proche)

PIÈCES (Pour le nom d'un Revendeur de pièces agréé)

ACCESSOIRES

AUTRES INFORMATIONS

POUR NOUS ÉCRIRE : Pour de l'aide côté service, des informations sur la garantie, des pièces manquantes ou autre :

Sharp Électronique du Canada Ltée.
Service aux Client(e)s
335 Britannia Road East
Mississauga, Ontario L4Z 1W9

SHARP®

GARANTIE LIMITÉE

Produits Électroniques grand public

Bravo ! Vous venez de faire un excellent achat !

Sharp Électronique du Canada Ltée (ci-après nommée "Sharp") donne la garantie expresse suivante à l'acheteur initial du produit Sharp mentionné ci-dessous, si celui-ci est emballé dans son emballage d'origine et s'il est vendu et distribué au Canada par Sharp ou par un détaillant autorisé Sharp.

Sharp garantit que ledit produit est, s'il est utilisé et entretenu normalement, exempt de défaut de fabrication. Si un défaut de fabrication est décelé durant la période de garantie stipulée, Sharp s'engage à réparer ou remplacer, selon son choix, le produit spécifié ci-dessous.

La garantie offerte par Sharp ne s'applique pas :

- (a) Aux appareils qui ont été l'objet d'un emploi abusif, de négligence, d'un accident, d'une installation inadéquate ou d'une utilisation non appropriée, tel qu'il est mentionné dans le manuel du propriétaire ;
- (b) Aux produits Sharp altérés, modifiés, réglés ou réparés ailleurs que dans les bureaux de Sharp, un centre de service agréé Sharp ou chez un Détaillant autorisé au service Sharp ;
- (c) Aux dommages causés ou aux réparations requises à la suite de l'utilisation avec des articles non désignés ou approuvés par Sharp, y compris, mais sans limitation, les rubans de nettoyage de tête et les nettoyeurs chimiques ;
- (d) Au remplacement des accessoires, des pièces en verre, des articles consommables ou périphériques, devenu nécessaire à la suite d'une utilisation normale du produit, y compris, mais sans limitation, les écouteurs, télécommandes, adaptateurs c.a., piles, sonde de température, pointes de lecture, plateaux, filtres, courroies, rubans, papier ou autre ;
- (e) Aux défauts cosmétiques à la surface ou à l'extérieur de l'appareil qui sont causés par une usure normale ;
- (f) Aux dommages causés par des conditions extérieures et relatives à l'environnement, y compris, mais sans limitation, les dommages causés un renversement de liquide, une tension de la ligne électrique ou de transmission trop élevée ou autre ;
- (g) Tout produit reçu sans les bons numéro de série, numéro de modèle et marquages CSA et/ou cUL.
- (h) Aux produits de consommation utilisés à des fins de location.
- (i) Aux coûts d'installation, configuration et/ou programmation.

Si un défaut de fabrication est décelé dans ce produit Sharp au cours de la période de la garantie, la réparation sous garantie est offerte à la condition que le produit Sharp soit livré accompagné de la preuve d'achat et d'une copie de cette GARANTIE LIMITÉE à un centre agréé de service Sharp ou à un Détaillant autorisé au service Sharp. La garantie de service à domicile peut être offerte, à la discrétion de Sharp, sur tous les téléviseurs Sharp dont l'écran est de 27 pouces ou plus et sur les fours à micro-ondes Sharp encastrés.

La garantie ci-dessus constitue la seule garantie expresse accordée par Sharp. Aucun autre détaillant, aucun centre de service, leurs représentants ou employés, ne sont autorisés à prolonger la durée de la garantie, à fournir des garanties autres ou à transférer cette garantie au nom de Sharp. Dans la mesure où la loi en vigueur le permet, Sharp décline toute responsabilité en cas de pertes ou dommages directs ou indirects, de pertes ou dommages imprévus et de pertes de profits indirectes résultant d'un défaut de fabrication du produit, y compris les dommages reliés à la perte de temps ou d'utilisation de ce produit Sharp. L'acheteur doit assumer les coûts de démontage, de réinstallation, de transport et d'assurance de l'appareil. La réparation des défauts, selon la manière et durant la période de temps décrites ci-dessus, constitue l'exécution complète de toutes les obligations et les responsabilités de Sharp vis-à-vis de l'acheteur en ce qui a trait au produit et constituera un acquittement complet pour toute réclamation, qu'elle soit basée sur le contrat, la négligence, la responsabilité stricte ou autre.

PÉRIODES DE GARANTIE :

	Pièces et travail (exceptions notées)
Produits audio	1 an
Caméscope	1 an
Produits DVD	1 an
Projecteurs ACL	1 an (ampoule 90 jours)
TV à affichage à cristaux liquides	1 an
Four à micro-ondes	2 ans (magnétron 3 ans supplémentaires-pièces seulement)
Téléviseurs	1 an (tube cathodique 1 an supplémentaire)
Magnétoscopes	1 an
Aspirateurs	1 an
Purificateur d'air & climatiseurs	1 an (excepté filtres)

Pour obtenir le nom et l'adresse du Centre de service ou du Détaillant autorisé au service Sharp le plus proche, veuillez écrire ou téléphoner à :
SHARP ÉLECTRONIQUE DU CANADA LTÉE., 335 Britannia Road East, Mississauga, Ontario, L4Z 1W9

Pour plus de renseignements sur cette garantie, sur des produits de Sharp Canada, sur la vente d'accessoires, sur l'emplacement de détaillants ou de centres de service chez le détaillant, veuillez

composer le (905) 568-7140
Visitez notre site Internet : www.sharp.ca



INSTRUCTIONS DE SÉCURITÉ IMPORTANTES

Lors de l'utilisation d'appareils électriques, les précautions de sécurité de base doivent être suivies, notamment les suivantes :

AVERTISSEMENT - Pour réduire le risque d'électrocution, d'incendie ou de blessures corporelles :

- Lisez toutes les instructions avant d'employer l'appareil.
- Ne branchez qu'à une prise de 120 volts.
- Le purificateur d'air est doté d'une fiche polarisée (une lame est plus large que l'autre). Cette fiche s'adapte dans une prise polarisée uniquement d'un côté. Si la fiche n'entre pas dans la prise, retournez-la. Si elle ne rentre toujours pas dans la prise, contactez un électricien ou un technicien qualifié.
- **N'utilisez pas l'appareil si le câble d'alimentation ou sa fiche a subi des dommages ou encore si le raccordement à la prise du secteur n'est pas sûr.**
- Dépoussiérez occasionnellement la fiche.
- **N'introduisez pas les doigts ou le moindre objet dans les ouïes d'entrée d'air ou d'évacuation.**
- **Pour débrancher le câble d'alimentation, tirez-le en le tenant par la fiche, ne tirez jamais sur le câble.** Sinon, cela risque de provoquer une électrocution, un incendie ou les deux à la suite d'un court-circuit.
- **Ne débranchez pas la fiche avec les mains mouillées.**
- **N'utilisez pas cet appareil près d'appareils à gaz ou de foyers.**
- Lorsque vous remplissez le réservoir d'eau, que vous nettoyez l'appareil ou que l'appareil ne sert pas, assurez-vous de couper l'alimentation au secteur. Sinon, cela risque de provoquer une électrocution, un incendie ou les deux à la suite d'un court-circuit.
- **Si le câble d'alimentation est endommagé, il doit être remplacé par le fabricant, son agent de service, le centre de service agréé Sharp (SAV) ou une personne similairement qualifiée pour éviter tout danger.**
- N'utilisez pas lorsque l'atmosphère d'une pièce contient des insecticides en aérosol, des vapeurs d'huile, de l'encens, des étincelles de cigarettes allumées ou des émanations chimiques ou dans les endroits humides où l'appareil risque de se mouiller comme les salles de bains.
- Usez de prudence lors du nettoyage. Les nettoyants corrosifs puissants risquent d'endommager l'extérieur de l'appareil.
- Seul un centre de service agréé Sharp (SAV) devrait entretenir ce purificateur d'air. Contactez le centre de service le plus proche dans le cas de problèmes, de réglages nécessaires ou de réparations quelconques.
- Lorsque vous transportez l'appareil, retirez d'abord le réservoir d'eau et le bac d'humidification et tenez l'appareil par les poignées des deux côtés.
- Ne buvez pas l'eau du bac d'humidification ou du réservoir d'eau. Cela pourrait vous rendre malade.
- Chaque jour, remplacez l'eau du réservoir par de l'eau fraîche du robinet et nettoyez régulièrement le réservoir d'eau et le bac d'humidification. (Reportez-vous aux pages F-14 et F-15). Quand l'appareil ne sert pas, jetez l'eau du réservoir d'eau et du bac d'humidification.
- Le fait de laisser de l'eau dans le réservoir d'eau et le bac d'humidification peut produire des moisissures, des bactéries ou les deux.

NOTE - Brouillage de la radio ou de la télévision

Si ce purificateur d'air perturbe la réception en radio ou en télévision, essayez de remédier aux interférences en prenant l'une des mesures suivantes ou plus :

- Réorientez ou déplacez l'antenne de réception.
- Éloignez l'appareil du poste de radio ou de télévision.
- Branchez l'équipement et le récepteur sur des circuits électriques différents.
- Consultez le revendeur ou un technicien radio/TV confirmé pour obtenir de l'aide.

Ce produit remplit les exigences de la norme internationale CISPR 11.

En conformité avec cette norme, ce produit est classé en tant qu'appareil de groupe 2 de classe B. Le groupe 2 signifie que l'équipement génère intentionnellement des radiofréquences sous la forme de radiation électromagnétique pour le matériel d'usinage par étincelage.

Un appareil appartenant à la classe B convient à l'utilisation dans les établissements domestiques.

PRÉCAUTIONS CONCERNANT LE FONCTIONNEMENT

- N'obtenez ni l'ouïe d'entrée, ni l'ouïe d'évacuation.
- N'utilisez pas l'unité sur des objets chauds ou à proximité, comme sur une cuisinière ou un radiateur ou près d'une source de vapeur d'eau.
- Exploitez toujours l'unité en position verticale.
- **Tenez toujours les poignées des deux côtés de l'appareil lors d'un déplacement. Ne déplacez jamais l'appareil lorsque celui-ci fonctionne.**
- **Ne faites jamais fonctionner l'appareil sans avoir les filtres, le réservoir d'eau et le bac d'humidification bien installés.**
- **Il ne faut pas laver et réutiliser le filtre HEPA authentique.**
En plus de ne pas augmenter l'efficacité du filtre, cela présente des risques d'électrocution ou de dysfonctionnement.
- **Ne nettoyez l'extérieur qu'avec un chiffon doux.**
La surface de l'unité risque d'être endommagée ou craquelée.
De plus, les capteurs risquent de ne plus fonctionner.
- **La fréquence de l'entretien requis (détartrage) dépend de la dureté ou des impuretés de l'eau que vous utilisez ; plus l'eau est dure, plus souvent il faut détarter.**
- **Ne mouillez pas l'appareil.**

GUIDE D'INSTALLATION

- **L'appareil en marche doit se trouver à au moins 7 pi (2 m) de distance de tout dispositif émettant des ondes électriques comme les téléviseurs ou les radios pour éviter les interférences électriques.**
- **Évitez les emplacements où les capteurs sont exposés directement au vent.**
L'appareil risque de ne pas fonctionner correctement.
- **Évitez d'utiliser aux endroits où des rideaux ou autres choses pourraient entrer en contact avec les ouïes d'entrée, les ouïes d'évacuation ou les deux.**
- **Évitez d'utiliser là où l'unité est exposée à la condensation ou à de fortes fluctuations de température. La plage de température ambiante appropriée est de 41 à 95 °F (5 - 35 °C).**
- **Placez l'appareil sur une surface stable dans un endroit aéré.**
Sur un tapis épais, l'appareil peut vibrer légèrement.
Placez l'appareil sur une surface plane pour éviter les fuites hors du réservoir d'eau, du bac d'humidification ou des deux.
- **Évitez les emplacements où de la fumée grasseuse ou huileuse est générée.**
La surface de l'unité peut craqueler ou le capteur risque de ne plus fonctionner.
- **Près d'un mur, laissez environ 2 pi (60 cm) d'espace entre le mur et l'appareil.**
Le mur situé directement derrière l'ouïe d'évacuation peut devenir sale avec le temps. Lors d'une utilisation pendant une longue période de temps au même endroit, nettoyez périodiquement le mur et protégez-le d'une feuille de vinyle, etc., pour empêcher qu'il ne se salisse.

GUIDE D'UTILISATION DES FILTRES

- Suivez les instructions de ce manuel pour bien assurer le soin et l'entretien des filtres.

DÉSIGNATION DES PIÈCES

SCHÉMA ILLUSTRATIF - AVANT

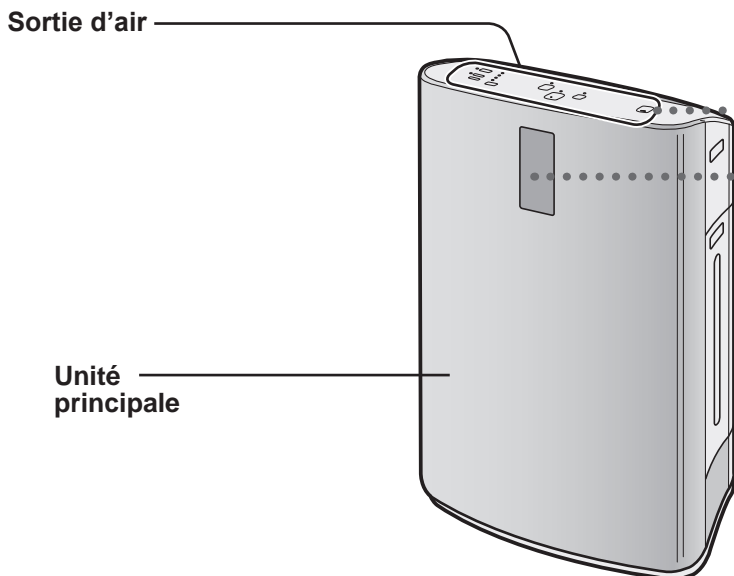

DOS DE L'APPAREIL

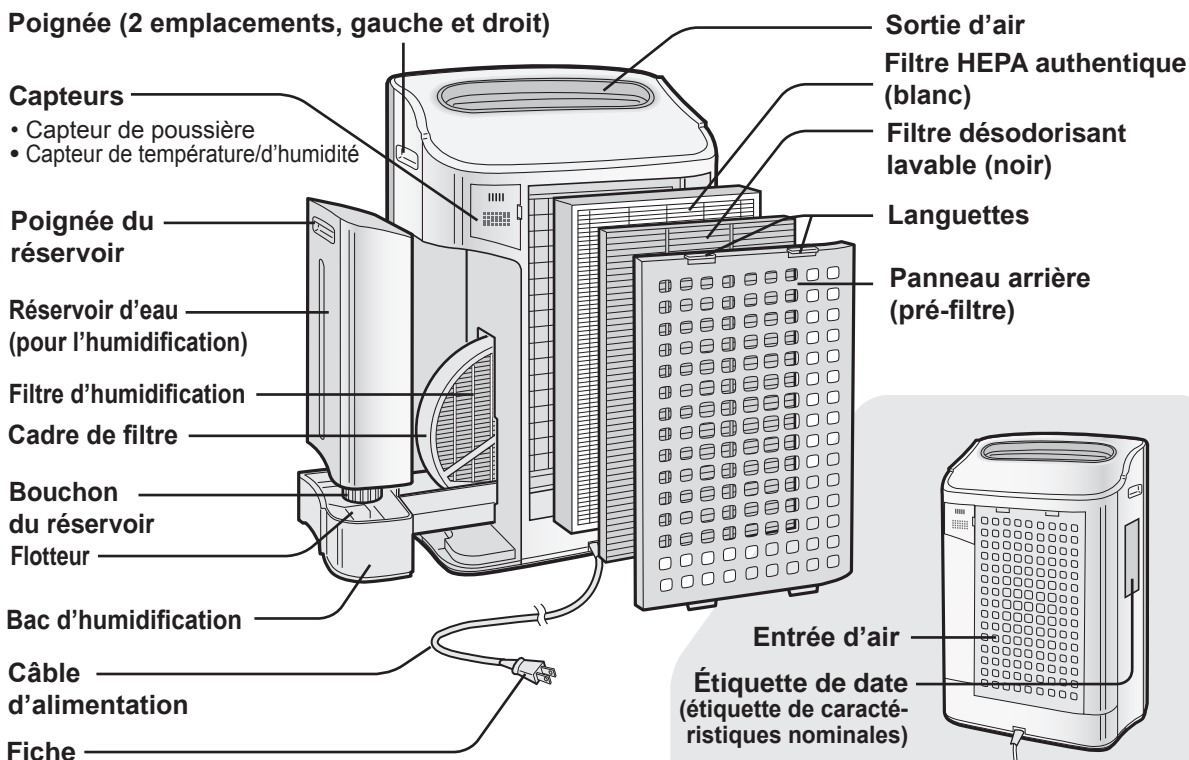

..... AFFICHAGE DE L'UNITÉ PRINCIPALE

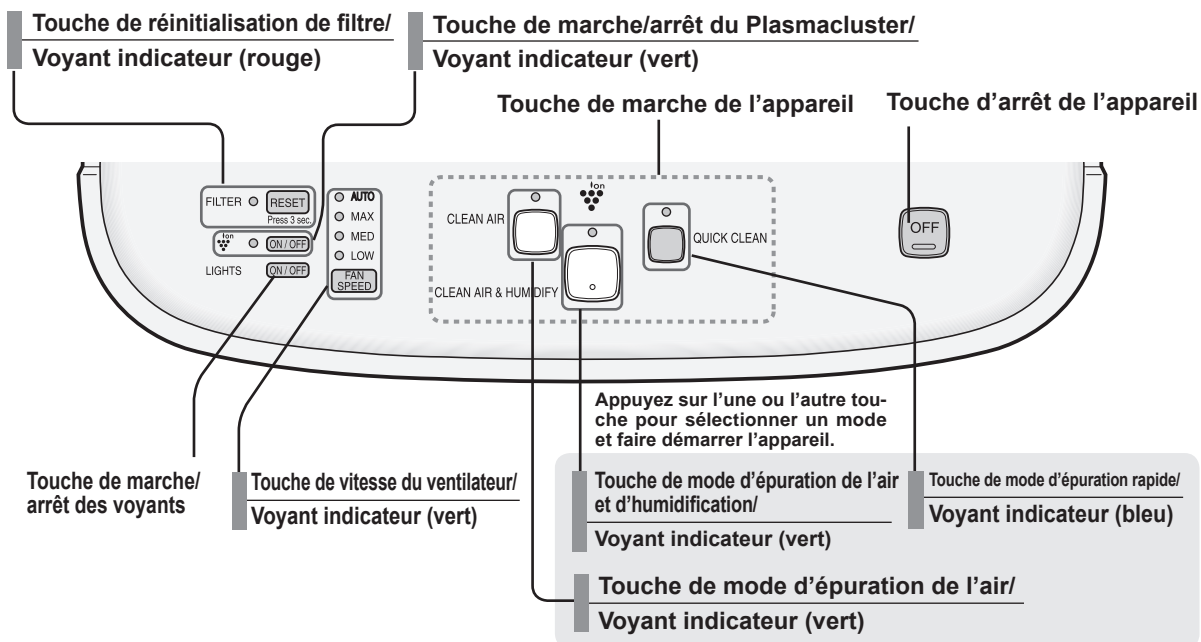

..... MONITEUR AVANT

Indique la propreté et l'humidité de l'air ambiant.

Voyant indicateur du Plasmacluster (bleu)

Bleu : Plasmacluster activé
Voyant éteint : Plasmacluster désactivé

Voyant indicateur de l'humidité (vert)

Affiche le niveau d'humidité approximatif dans la pièce. S'affiche uniquement lorsque le mode d'épuration de l'air et d'humidification est sélectionné. Le réglage de l'humidité ne peut pas être ajusté.

(Ex.) À une humidité de 60 %

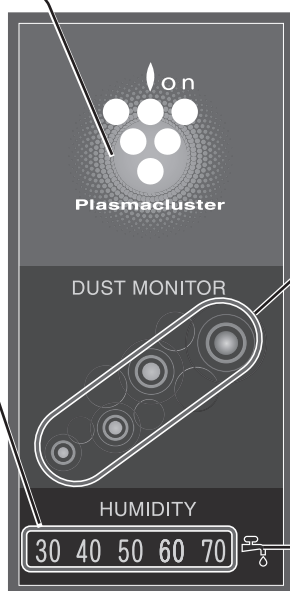

MONITEUR DE POUSSIÈRE

Le capteur de poussière effectue un contrôle continu de l'air et change de couleur selon la pureté de l'air.

Indice de capteur

Propre

Très impur

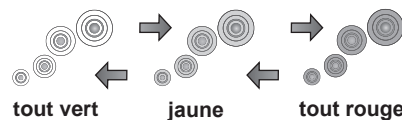

Voyant indicateur de l'alimentation en eau (rouge)

Ce voyant s'allume quand le réservoir d'eau a besoin d'être rempli.

INSTALLATION DES FILTRES

Pour maintenir la qualité des filtres, ceux-ci sont emballés dans des sacs en plastique et placés dans l'appareil. N'oubliez pas de retirer les filtres des sacs et de les replacer dans l'appareil avant l'utilisation initiale.

1 Retirez les filtres

1 Retirez le panneau arrière.

Pressez délicatement les languettes, puis inclinez et retirez le panneau arrière.
Languettes dans le haut

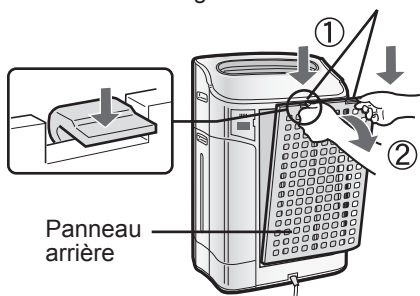

Panneau arrière

2 Sortez le filtre désodorisant lavable (noir) et le filtre HEPA authentique (blanc) des sacs en plastique.

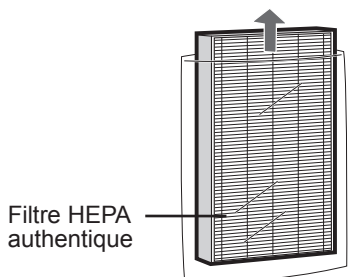

Filtre HEPA authentique

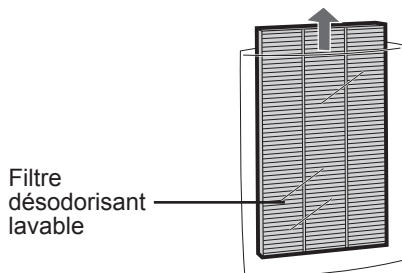

Filtre désodorisant lavable

2 Installez les filtres

1 Installez le filtre HEPA.

Insérez de façon à ce que les languettes sur le filtre HEPA authentique pointent vers vous. Le fait d'installer le filtre à l'envers nuit au rendement de l'appareil.

Filtre HEPA authentique

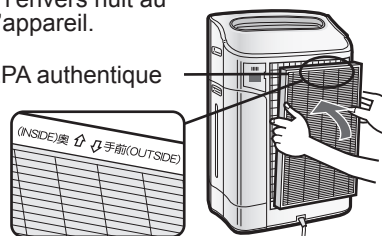

2 Insérez les 2 languettes inférieures du panneau arrière (gauche et droite) dans les petites fentes dans l'appareil et glissez le filtre désodorisant lavable entre le filtre HEPA authentique et le panneau arrière.

Filtre désodorisant lavable

Panneau arrière

Languettes inférieures

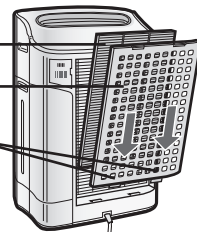

3 Enfoncez délicatement les languettes supérieures (gauche et droite) pour verrouiller en place.

Languettes supérieures

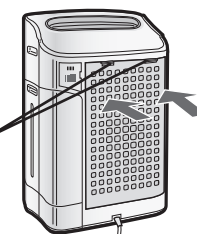

4 Inscrivez la date de début d'utilisation sur l'étiquette de date.

Utilisez la date de début d'utilisation pour savoir quand les filtres doivent être remplacés.

Étiquette de date

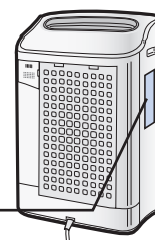

REPLISSAGE DU RÉSERVOIR D'EAU

On peut utiliser l'appareil en mode d'épuration de l'air sans mettre d'eau dans le réservoir d'eau. En mode d'épuration de l'air et d'humidification ou en mode d'épuration rapide, il faut remplir le réservoir d'eau.

1 Retirez le réservoir d'eau en déverrouillant le haut.

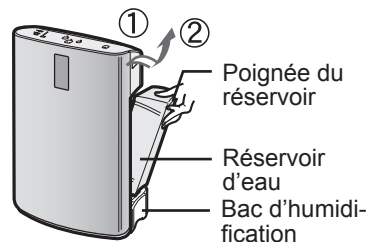

2 Retirez le bouchon du réservoir d'eau et remplissez soigneusement le réservoir avec de l'eau du robinet.

- Remplacez chaque jour l'eau du réservoir par de l'eau fraîche du robinet.

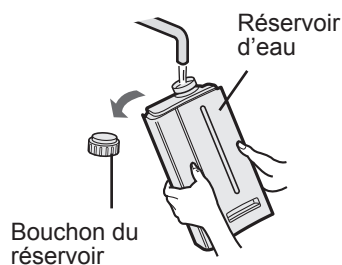

3 Après le remplissage, serrez bien le bouchon du réservoir.

- Assurez-vous qu'il n'y a pas de fuite d'eau.
- Ne manquez pas d'essuyer tout excès d'eau sur l'extérieur du réservoir.
- Lorsque vous transportez le réservoir d'eau, tenez-le des deux mains et orientez son ouverture vers le haut.



4 Remplacez le réservoir d'eau dans l'appareil.

- Le verrou supérieur s'enclenche lorsque le réservoir d'eau est bien installé.

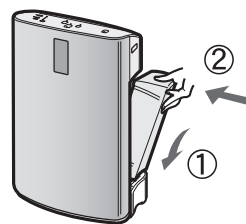

ATTENTION

- N'exposez pas l'appareil à l'eau. Cela risque de provoquer un court-circuit, une électrocution ou les deux.
- N'utilisez pas d'eau chaude (104 °F ou 40 °C), d'agents chimiques, de substances aromatiques, d'eau sale ou d'autres substances nuisibles. Cela risque de provoquer une déformation, un dysfonctionnement ou les deux.
- N'utilisez que l'eau de robinet. L'utilisation d'autres types d'eau risque de propager des champignons de moisissure et des bactéries.

FUNCTIONNEMENT

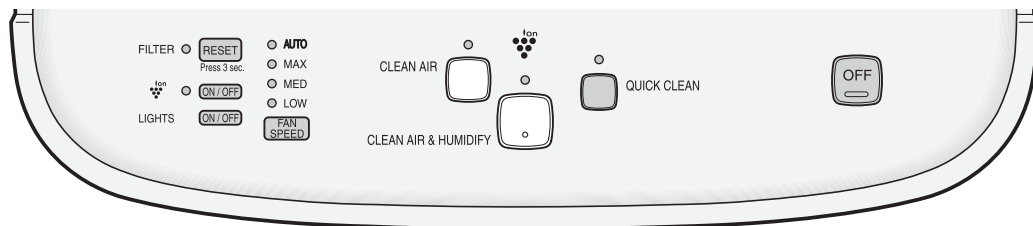

MODE D'ÉPURATION DE L'AIR ET D'HUMIDIFICATION

Utilisez le mode d'épuration de l'air et d'humidification pour vite épurer l'air, réduire les odeurs et humidifier.

1 Remplissez le réservoir d'eau. (Reportez-vous à la page F-9.)

2 Appuyez sur la touche de mode d'épuration de l'air et d'humidification (CLEAN AIR & HUMIDIFY) sur l'affichage de l'appareil.

- Si le câble d'alimentation n'a pas été débranché entre les utilisations, l'appareil redémarre automatiquement aux réglages précédemment sélectionnés.



3 Appuyez sur la touche de vitesse du ventilateur (FAN SPEED) pour sélectionner la vitesse désirée. (Reportez-vous à la page F-11.)



À propos du mode d'humidification automatique

À propos des capteurs de température/d'humidité. Les capteurs de température/d'humidité détectent et ajustent automatiquement l'humidité en fonction des fluctuations de la température ambiante. Selon la taille et l'humidité de la pièce, il se peut que l'humidité n'atteigne pas 45 - 55 %. Il est alors recommandé d'utiliser le mode d'épuration de l'air et d'humidification/maximum (CLEAN AIR & HUMIDIFY/MAX MODE).

Température	Humidité
~64,4 °F (~18 °C)	55 %
64,4 °F~75,2 °F (18 °C~24 °C)	50 %
75,2 °F~ (24 °C~)	45 %

MODE D'ÉPURATION DE L'AIR

Utilisez le mode d'épuration de l'air lorsqu'il n'est pas nécessaire d'accroître l'humidité.

1 Appuyez sur la touche de mode d'épuration de l'air (CLEAN AIR) sur l'affichage.

- Si le câble d'alimentation n'a pas été débranché entre les utilisations, l'appareil redémarre automatiquement aux réglages précédemment sélectionnés.



2 Appuyez sur la touche de vitesse du ventilateur (FAN SPEED) pour sélectionner la vitesse désirée. (Reportez-vous à la page F-11.)



MODE D'ÉPURATION RAPIDE

Le mode d'épuration rapide (QUICK CLEAN) avec humidification libère des ions Plasmacluster concentrés. En répétant des cycles de débit d'air forts et doux, l'appareil extrait efficacement la poussière, le pollen, les moisissures* et les allergènes qui traversent le système de filtres. Il doit y avoir de l'eau dans le réservoir lorsque ce mode est sélectionné.

L'appareil humidifie s'il y a de l'eau dans le réservoir, et il fonctionne sans humidifier si le réservoir est vide.

1 Appuyez sur la touche de mode d'épuration rapide (QUICK CLEAN) sur l'affichage pour sélectionner ce mode.

Une fois l'opération terminée, l'appareil rétablit l'opération précédente.



Touche DE VITESSE DU VENTILATEUR

Appuyez sur la touche de vitesse du ventilateur (FAN SPEED) pour sélectionner les réglages de ventilateur préférés. Les voyants indicateurs montrent la vitesse actuellement sélectionnée. Veuillez noter que la vitesse du ventilateur ne peut pas être ajustée en mode d'épuration rapide (QUICK CLEAN).



Fonctionnement automatique AUTO

La vitesse du ventilateur est automatiquement commutée entre haute, moyenne et basse (HIGH*, MEDIUM, LOW) selon la quantité d'impuretés dans l'air. Les capteurs détectent les impuretés pour assurer une purification efficace de l'air.

↓
Fonctionnement MAXIMUM MAX L'appareil fonctionne à la vitesse maximale du ventilateur.

↓
Fonctionnement MOYEN MED L'appareil fonctionne à la vitesse moyenne du ventilateur.

↓
Fonctionnement FAIBLE LOW L'appareil fonctionne silencieusement en aspirant le minimum d'air.

* La vitesse haute (HIGH) du ventilateur est une vitesse intermédiaire entre MEDIUM et MAX.

Touche DE MARCHE/ARRÊT DU Plasmacluster

Appuyez sur la touche de marche/arrêt du Plasmacluster pour activer et désactiver le mode d'ions Plasmacluster. Un voyant vert indique que le mode d'ions Plasmacluster est activé.

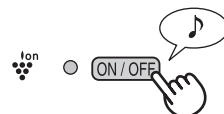

Touche D'ARRÊT DE L'APPAREIL

Appuyez sur la touche d'arrêt (OFF) de l'appareil pour éteindre ce dernier.



FONCTIONNEMENT

Touche DE MARCHÉ/ARRÊT DES VOYANTS

Appuyez sur cette touche pour allumer et éteindre les voyants du moniteur du panneau avant.

LIGHTS



VOYANT D'ALIMENTATION EN EAU

Lorsque le réservoir d'eau est vide, le voyant d'alimentation en eau clignote pour indiquer que le réservoir a besoin d'être rempli. **Veillez noter que le voyant ne clignote pas même si le réservoir d'eau est vide en mode d'épuration de l'air et en mode d'épuration rapide.**

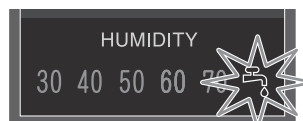

Réglage d'indicateur sonore de l'alimentation en eau.

En plus du voyant indicateur, l'appareil peut être réglé pour émettre un signal sonore lorsque le réservoir d'eau est vide. Lorsque l'appareil est éteint, appuyez sur la touche de marche/arrêt des voyants pendant 3 secondes pour activer le signal sonore.

Annulation

Pour annuler le signal sonore, lorsque l'appareil est éteint, appuyez encore une fois sur la touche de marche/arrêt des voyants pour plus de 3 secondes.

LIGHTS



RÉGLAGE DE LA SENSIBILITÉ DES CAPTEURS

Réglage de la sensibilité des capteurs : réglez sur basse (LOW) si le moniteur de poussière (DUST MONITOR) est toujours rouge afin de réduire la sensibilité et réglez sur haute (HIGH) si le moniteur de poussière est toujours vert afin d'accroître la sensibilité.

1 Lorsque l'appareil est éteint, appuyez sur la touche de vitesse du ventilateur pendant 3 secondes.

Les voyants indicateurs de vitesse du ventilateur affichent le niveau de sensibilité des capteurs actuellement réglé. Le réglage d'usine est le niveau standard, indiqué par le voyant MED.

2 Appuyez sur la touche de vitesse du ventilateur pour régler la sensibilité désirée des capteurs.

Reportez-vous au schéma de droite pour sélectionner le niveau de sensibilité désiré des capteurs.

3 Appuyez sur la touche d'arrêt de l'appareil.

Notez que si la touche d'arrêt de l'appareil n'est pas pressée dans les 8 secondes suivant le réglage de la sensibilité des capteurs, le réglage est automatiquement sauvegardé. Le réglage de la sensibilité des capteurs est sauvegardé même si l'appareil est débranché.

Voyant indicateur de vitesse du ventilateur

Sensibilité des capteurs

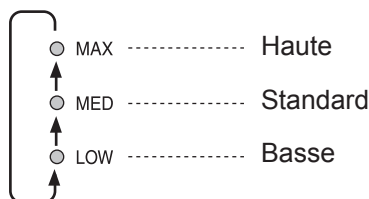

SOIN ET ENTRETIEN

Pour maintenir le rendement optimal de ce purificateur d'air, veuillez nettoyer l'appareil périodiquement, y compris le capteur et les filtres.

Lorsque vous nettoyez l'appareil, prenez soin de débrancher le câble d'alimentation en premier et ne manipulez jamais la fiche avec les mains mouillées. Sinon, vous vous exposez à une électrocution, à des blessures corporelles ou aux yeux.

VOYANT DE FILTRE

Cycle d'entretien

Après 720 heures d'utilisation
(30 jours x 24 h = 720)

Le voyant de filtre s'allume pour rappeler qu'il est temps d'entretenir le panneau arrière, les capteurs et le filtre d'humidification. Le voyant indicateur s'allume au bout d'environ 720 heures d'utilisation.

Après l'entretien, réinitialisez le voyant indicateur de filtre. Branchez l'appareil, allumez-le et appuyez sur la touche de réinitialisation (RESET) pendant 3 secondes. Le voyant de filtre s'éteint. Même si le voyant de filtre est déjà éteint, la touche de réinitialisation (RESET) doit être enfoncée pour que la minuterie d'entretien soit réinitialisée.

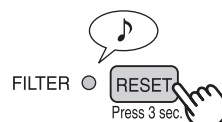

PANNEAU ARRIÈRE ET CAPTEURS

Cycle d'entretien

Quand la poussière s'accumule sur l'appareil ou tous les 2 mois

Dépoussiérez délicatement l'ouverture des capteurs et le panneau arrière, à l'aide d'un accessoire d'aspirateur ou d'un outil semblable.

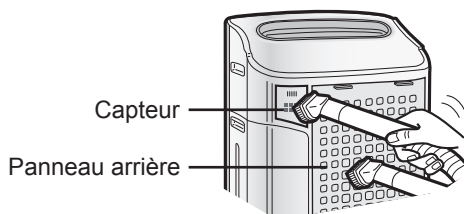

ENTRETIEN DU FILTRE DE CAPTEUR

Retirez le filtre de capteur et tapotez-le légèrement au-dessus d'un évier ou d'une poubelle pour déloger la poussière. S'il est très sale, lavez-le avec précaution à l'eau tiède. **N'utilisez aucun détergent ou produit chimique, quel qu'il soit, pour nettoyer le filtre.** Séchez le filtre complètement avant de le replacer dans l'appareil. Ne faites pas fonctionner l'appareil sans que tous les filtres ne soient bien installés.

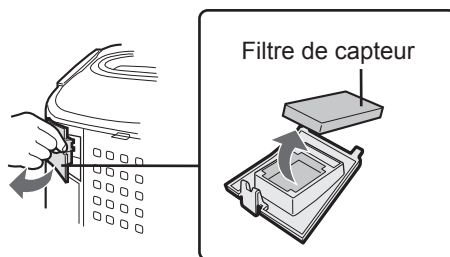

APPAREIL

Cycle d'entretien

Quand la poussière s'accumule sur l'appareil ou tous les 2 mois

Afin d'éviter l'accumulation de saleté ou de taches sur l'appareil, nettoyez régulièrement. Si vous laissez les taches trop longtemps, elles peuvent être difficiles à nettoyer.

Essayez avec un chiffon sec et doux

Pour les taches ou les salissures rebelles, essayez avec un chiffon doux humidifié avec de l'eau tiède.

N'utilisez pas de liquides volatils

Le benzène, le diluant de peinture, la pâte à polir risquent d'endommager la surface.

N'utilisez pas de détergents

Les agents détersifs peuvent abîmer l'unité.

SOIN ET ENTRETIEN

RÉSERVOIR D'EAU

Cycle d'entretien Chaque jour lors de l'humidification

Rincez l'intérieur du réservoir en laissant une petite quantité d'eau tiède à l'intérieur, en fermant bien le bouchon du réservoir, puis en secouant le réservoir. Les détergents ménagers doux peuvent servir à nettoyer l'intérieur du réservoir, mais ils doivent être dilués, et le réservoir doit être rincé méticuleusement pour éliminer tout résidu de détergent.

(Notez que le réservoir d'eau ne va pas au lave-vaisselle.)

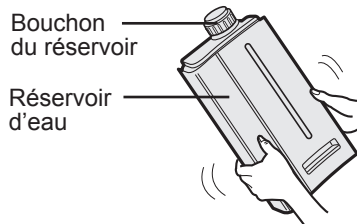

ENTRETIEN DU FILTRE DÉSORISANT LAVABLE

**LAVAGE À MAIN UNIQUEMENT !
PAS DE SÉCHAGE EN
MACHINE !**

**Cycle
d'entretien**

Lorsqu'une odeur déplaisante sort de la sortie d'échappement.
Lorsque le rendement du filtre semble baisser et que les odeurs persistent.

1 Rincez la saleté accumulée sur le **FILTRE DÉSORISANT LAVABLE** sous l'eau tiède.

ATTENTION

- Lorsque vous lavez le filtre pour la première fois, l'eau de rinçage peut être brune. Ceci ne compromet en rien le pouvoir de désodorisation.
- Veillez à ne pas plier le filtre lors du lavage.

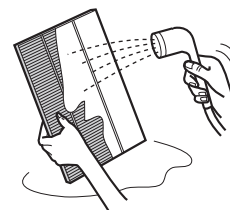

2 Faites égoutter le filtre pour que l'excès d'eau s'en échappe.

3 Séchez totalement le filtre dans un endroit bien aéré. Si possible, séchez à l'extérieur.

Séchez le filtre en position latérale pour éviter qu'il ne se déforme.

ATTENTION

- Évitez de sécher le filtre à l'extérieur s'il ne fait pas beau (ex. en cas de pluie ou de temps froid). Ne laissez pas le filtre geler.
- Si le filtre est séché à l'intérieur, prenez des précautions (comme placer des serviettes, etc., sous le filtre) pour éviter que l'eau n'endommage le sol.

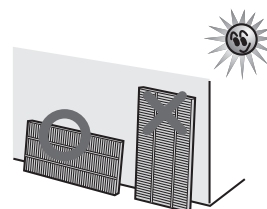

4 Remplacez le filtre dans l'appareil. (Reportez-vous à la page F-8.)

Séchez le filtre complètement avant de le replacer pour éviter les odeurs.
Ne faites pas fonctionner l'appareil sans que tous les filtres ne soient pas correctement installés.

BAC D'HUMIDIFICATION

Cycle d'entretien 1 mois

La fréquence du cycle d'entretien dépend de la dureté de l'eau. Évitez de renverser de l'eau lorsque vous retirez ou nettoyez le bac.

1 Retirez le réservoir d'eau et le bac d'humidification.

Déverrouillez d'abord le réservoir d'eau, puis retirez le bac. Tirez le bac d'humidification avec les deux mains pour éviter de renverser de l'eau.

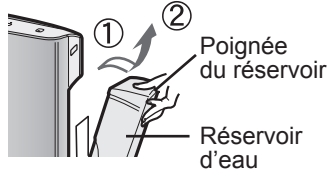

Si les dépôts de l'eau sont difficiles à enlever

1 Remplissez le bac d'humidification à demi avec de l'eau tiède, ajoutez une petite quantité de détergent de cuisine doux et laissez tremper environ 30 minutes.

Diluez le détergent conformément aux instructions sur l'emballage.

Nettoyez les parties difficiles à atteindre avec un coton-tige ou une brosse à dents.

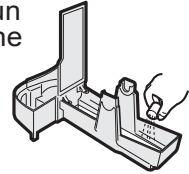

2 Retirez le réservoir d'eau et le filtre d'humidification du bac d'humidification. Videz l'eau accumulée en inclinant lentement le bac d'humidification.

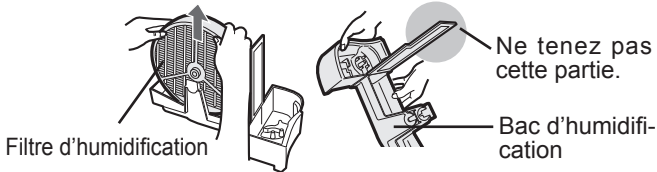

3 Rincez l'intérieur du bac d'humidification à l'eau tiède pour retirer les impuretés.

- Ne retirez pas le flotteur de mousse de polystyrène.
- Nettoyez les parties difficiles à atteindre avec un coton-tige ou une brosse à dents.

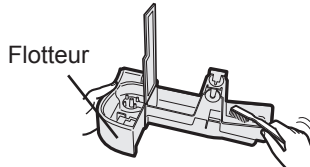

4 Remettez le filtre d'humidification en place et réinsérez le bac d'humidification dans l'appareil.

Le filtre d'humidification n'entre pas s'il est mis à l'envers. Assurez-vous qu'il n'y a pas d'espace entre le bac d'humidification et l'appareil lorsque vous remplacez le bac d'humidification dans l'appareil. L'appareil risque de mal fonctionner si le bac d'humidification n'est pas adéquatement inséré à l'intérieur.

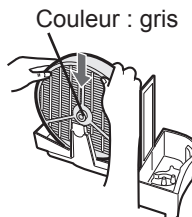

2 Rincez le bac d'humidification à l'eau tiède.

- Rincez jusqu'à ce que tout résidu de détergent disparaisse.
- Un rinçage inadéquat peut causer une odeur de détergent ou des changements dans la forme/la couleur de l'unité principale.

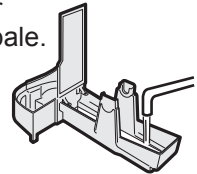

ATTENTION

- N'utilisez que des détergents de cuisine doux pour nettoyer le bac d'humidification. L'utilisation de produits chimiques ou de détergents non désignés peut entraîner une déformation, un ternissement, des craquelures (une fuite d'eau).

Si le flotteur de mousse de polystyrène se détache, remplacez-le en insérant les languettes du flotteur dans les fentes du bac d'humidification comme l'illustre le schéma.

- ② Insérez la languette du flotteur dans la fente.

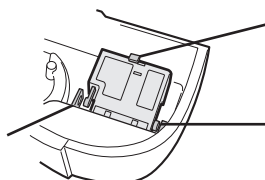

- ① Insérez le flotteur sous cette languette.

- ③ Insérez la languette de l'autre côté du flotteur dans la fente.

FILTRE D'HUMIDIFICATION

Cycle d'entretien Une fois par mois ou lorsque le voyant de filtre est allumé.

La fréquence du cycle d'entretien dépend de la dureté ou des impuretés de l'eau que vous utilisez ; plus l'eau est dure, plus souvent il faut détartrer.

Faites attention de ne pas renverser d'eau lors du nettoyage du filtre.

1 Retirez le réservoir d'eau et le bac d'humidification.

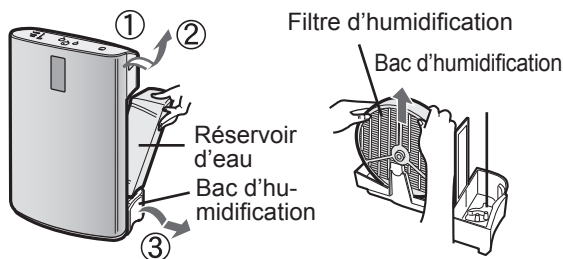

2 Retirez le filtre d'humidification du bac d'humidification.

Évitez de renverser de l'eau du bac d'humidification.

3 Préparez la solution de détartrage.

On utilise l'acide citrique, en vente dans certaines pharmacies, ou le jus de citron pur à 100 % en bouteille pour le détartrage. Choisissez l'un ou l'autre et préparez la solution de détartrage.

<Utilisation d'acide citrique>

Faites dissoudre 3 c. à thé d'acide citrique dans 2 tasses et demie d'eau tiède dans un récipient approprié et brassez bien.

<Utilisation de jus de citron>

Le jus de citron pur à 100 % en bouteille peut servir au détartrage. N'utilisez que du jus de citron pur à 100 % en bouteille sans pulpe (passez le jus si nécessaire). Combinez 1/4 c. de jus de citron et 3 tasses d'eau tiède dans un récipient assez grand pour recevoir le filtre d'humidification et brassez bien.

4 Laissez tremper le filtre d'humidification dans la solution pendant 30 minutes avant de nettoyer.

Avec du jus de citron, il est recommandé de laisser tremper plus longtemps qu'avec l'acide citrique.



5 Rincez maintes fois le filtre d'humidification à l'eau tiède pour éliminer tout résidu de solution.

Un rinçage inadéquat peut causer des odeurs et nuire au rendement de l'appareil, à son apparence ou aux deux.

* Ne frottez pas le filtre d'humidification ; limitez-vous à le rincer délicatement sous l'eau tiède.



6 Attachez le filtre d'humidification au bac d'humidification et remplacez le bac d'humidification dans l'appareil.

• Le filtre d'humidification n'entre pas s'il est mis à l'envers. Assurez-vous qu'il n'y a pas d'espace entre le bac d'humidification et l'appareil lorsque vous remplacez le bac d'humidification dans l'appareil. L'appareil risque de mal fonctionner si le bac d'humidification n'est pas adéquatement inséré à l'intérieur.

• Quand l'appareil reste longtemps inutilisé, séchez le filtre d'humidification complètement avant de le remettre en place.

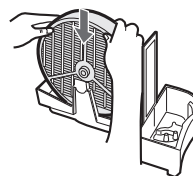

7 Branchez l'appareil, allumez-le et appuyez sur la touche de réinitialisation de filtre sur l'affichage pendant plus de 3 secondes pour réinitialiser.

Vous verrez des dépôts de couleur brune, rougeâtre ou blanche se former à la surface du filtre d'humidification. Ces impuretés (calcium, etc.) proviennent de l'eau du robinet ; il ne s'agit pas d'une défectuosité. Remplacez le filtre d'humidification lorsqu'il est entièrement couvert de dépôts blancs.



GUIDE DE REMPLACEMENT DES FILTRES

La durée de vie des filtres varie selon les conditions ambiantes, l'emploi et l'emplacement de l'appareil. Si la poussière ou les odeurs persistent, remplacez les filtres.

(Reportez-vous à "Veuillez lire ces instructions avant de faire fonctionner votre nouveau purificateur d'air".)

Guide de remplacement des filtres

Filtre HEPA authentique

Jusqu'à 5 ans après ouverture

La durée de vie des filtres peut être considérablement réduite selon les conditions ambiantes. La fumée de cigarette, les poils et les squames d'animaux domestiques et les autres particules en suspension dans l'air peuvent écourter la durée de vie des filtres. Examinez les filtres régulièrement et remplacez-les au besoin.

Filtre désodorisant lavable

Le filtre peut être lavé et réutilisé maintes fois ou il peut être remplacé.

Filtre d'humidification

Jusqu'à 2 ans après ouverture

La durée de vie des filtres peut être considérablement réduite selon les conditions ambiantes. Même avant que 2 années ne s'écoulent, remplacez le filtre d'humidification si vous remarquez ce qui suit :

- Des dépôts minéraux (des masses blanches, noires ou rouges) demeurent après le nettoyage ou le filtre d'humidification est encore sale.
- Le filtre est gravement endommagé ou déformé.

Filtres de rechange

Modèle FZ-C100HFU

- Filtre HEPA authentique : 1 unité

Modèle FZ-C100DFU

- Filtre désodorisant lavable : 1 unité

Modèle FZ-C100MFU

- Filtre d'humidification : 1 unité

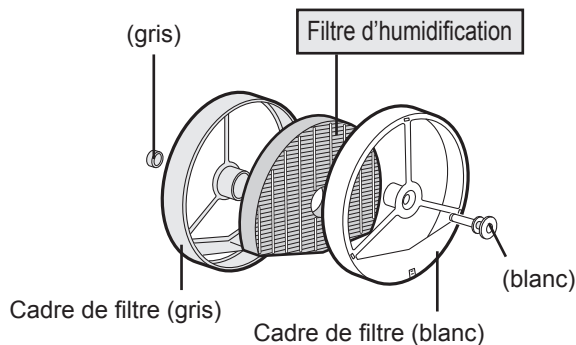

Remplacement des filtres

1. Remplacez les filtres en suivant les instructions fournies avec les filtres de rechange.
2. Utilisez les étiquettes de date pour vous rappeler quand les filtres doivent être remplacés.

Élimination des filtres

Veuillez vous débarrasser des filtres usagés conformément à toutes lois et réglementations locales.

Matériaux de filtre HEPA authentique :

- Filtre : polypropylène • Cadre : polyester

Matériaux de filtre désodorisant lavable :

- Polyester, rayonne, charbon actif

Matériaux de filtre d'humidification :

- Rayonne, polyester

RÉSOLUTION DES PROBLÈMES

Avant de faire appel au SAV, veuillez lire le tableau de résolution de problèmes ci-dessous, car le problème n'est peut être pas un dysfonctionnement de l'appareil.

SYMPTÔME	SOLUTION (pas un dysfonctionnement)
Les odeurs et la fumée ne sont pas éliminées.	<ul style="list-style-type: none"> Nettoyez ou remplacez les filtres s'ils semblent très sales. (Reportez-vous aux pages F-13, F-14, F-16.)
Le moniteur avant s'allume en vert même lorsque l'air est impur.	<ul style="list-style-type: none"> L'air pourrait être pollué au moment où l'appareil a été branché. Débranchez l'appareil, attendez une minute et rebranchez l'appareil.
Le moniteur avant s'allume en orange ou en rouge même lorsque l'air est propre.	<ul style="list-style-type: none"> Le fonctionnement des capteurs est compromis si les ouvertures des capteurs de poussière sont sales ou bouchées. Nettoyez délicatement les capteurs de poussière (reportez-vous à la page F-13).
Un son "clac" ou "tic" est émis par l'appareil.	<ul style="list-style-type: none"> C'est le son qui est émis lorsque l'appareil est en mode de génération d'ions.
L'air refoulé dégage une odeur.	<ul style="list-style-type: none"> Est-ce que les filtres sont très sales ? Nettoyez ou remplacez les filtres. Les purificateurs d'air à Plasmacluster émettent de faibles quantités d'ozone qui peuvent avoir une odeur.
L'appareil ne s'active pas en présence de fumée de cigarette dans l'air.	<ul style="list-style-type: none"> Est-ce que l'appareil est installé dans un endroit où il est difficile pour le capteur de détecter la fumée de cigarette ? Les ouvertures des capteurs de poussière sont-elles bloquées ou bouchées ? (Dans ce cas, nettoyez les ouvertures.) (Reportez-vous à la page F-13.)
Le voyant de filtre est allumé.	<ul style="list-style-type: none"> Après avoir remplacé les filtres, branchez le câble d'alimentation sur le secteur et appuyez sur la touche de réinitialisation de filtre. (Reportez-vous à la page F-13.)
Le moniteur avant est éteint.	<ul style="list-style-type: none"> Vérifiez si le mode voyants éteints est sélectionné. Si c'est le cas, appuyez sur la touche de marche/arrêt des voyants pendant 3 secondes pour activer les voyants indicateurs. (Reportez-vous à la page F-12.)
Le voyant d'alimentation en eau ne s'allume pas quand le réservoir est vide.	<ul style="list-style-type: none"> Vérifiez s'il y a des impuretés sur le flotteur de mousse de polystyrène. Nettoyez le bac d'humidification. Assurez-vous que l'appareil est situé sur une surface de niveau.
Le robinet d'eau dans le réservoir ne s'abaisse pas ou baisse lentement.	<ul style="list-style-type: none"> Est-ce que le bac d'humidification et le réservoir d'eau sont bien installés ? Vérifiez aussi le filtre d'humidification. Nettoyez ou remplacez le filtre lorsqu'il est très sale. (Reportez-vous aux pages F-16 et F-17.)
Les voyants du moniteur avant changent fréquemment de couleur.	<ul style="list-style-type: none"> Les voyants du moniteur de poussière changent automatiquement de couleur lorsque des impuretés sont détectées par le capteur de poussière.

AFFICHAGE D'ERREUR

Si une erreur reproduit, contactez le centre SAV Sharp.

AFFICHAGE LUMINEUX	ORIGINE DE L'ERREUR	SOLUTION
Clignotement du voyant indicateur de vitesse du ventilateur "AUTO" ou du voyant "QUICK CLEAN".	Problème avec la carte de circuits	Débranchez l'appareil, attendez une minute et rebranchez l'appareil.
Clignotement du voyant indicateur de l'humidité "30".		
Clignotement du voyant indicateur de l'humidité "70".	Anomalie du capteur de température/d'humidité	
Clignotement du voyant indicateur de vitesse du ventilateur "LOW".	Anomalie du moteur de ventilateur	Coupez l'alimentation pour annuler l'affichage d'erreur, attendez une minute, puis rallumez l'appareil.
Clignotement du voyant indicateur d'épuration de l'air et d'humidification.	Anomalie du filtre d'humidification	Vérifiez si le filtre d'humidification, le bac d'humidification et le réservoir d'eau sont bien installés, puis rallumez l'appareil.

CARACTÉRISTIQUES

FRANÇAIS

Modèle	KC-C100U					
Alimentation	120V 60Hz					
Mode de fonctionnement	CLEAN AIR			CLEAN AIR & HUMIDIFY		
Réglage de la vitesse du ventilateur	MAX	MED	LOW	MAX	MED	LOW
Vitesse du ventilateur en CFM (m ³ /min)	194(5.5)	88(2.5)	28(0.8)	194(5.5)	88(2.5)	49(1.4)
Puissance nominale (W)	50	9	3.5(3.0)	50	11	6.6(6.3)
Niveau de bruit (dBA)	51	34	17	51	34	23
Humidification (pintes/heure)*2	—	—	—	1.3	0.7	0.5
Taille de pièce recommandée (sq.ft)*1	254					
CADR (poussière/fumée/pollen)	164/164/174					
Capacité du réservoir d'eau (gallon)	0.96					
Capteurs	Poussière/température et humidité					
Type de filtre	Collecte de poussière	HEPA authentique antimicrobien				
	Désodorisation	Désodorisant lavable				
Longueur du câble	6,5 pi (2,0 m)					
Dimensions	14-7/8 po (L) × 10-1/2 po (P) × 23 po (H) 378 mm (L) × 265 mm (P) × 586 mm (H)					
Poids	20.7 lbs (9,3 kg)					

*1 •La Taille de pièce recommandée convient au fonctionnement de l'appareil à la vitesse maximale du ventilateur.

*2 •La quantité d'humidification change suivant la température et l'humidité intérieures et extérieures.
La quantité d'humidification augmente au fur et à mesure que la température monte ou que l'humidité baisse.
La quantité d'humidification diminue au fur et à mesure que la température baisse ou que l'humidité monte.
•Conditions lors des mesures : 68 °F (20 °C), humidité de 30 % (JEM1426)

Consommation en veille

Pour être capable de faire fonctionner les circuits électriques lorsque le câble d'alimentation est raccordé au secteur, cet appareil consomme environ 0,4 W en mode veille.

Pour économiser de l'énergie, débranchez le câble d'alimentation lorsque l'appareil n'est pas utilisé.

Lea antes de operar su nuevo Purificador de aire

El purificador de aire absorbe el aire de la entrada de aire y éste pasa a través del pre-filtro, un filtro desodorizador lavable y un Filtro True EPA en la parte interna de la unidad, para descargarlo luego a través del orificio de descarga de aire. El Filtro True EPA puede eliminar el 99.97% de las partículas de polvo de tamaño tan pequeño como 0.3 micrones y también ayuda a absorber los olores. El filtro desodorizador lavable absorbe gradualmente los olores a medida que atraviesan el filtro.

Algunos olores absorbidos por los filtros pueden descomponerse con el paso del tiempo, causando olores adicionales. Dependiendo del ambiente en el que se use el producto, especialmente cuando es usado en ambientes extremos (considerablemente más severo que el uso doméstico normal), este olor puede volverse más fuerte en un período más corto que el esperado. Si los olores persisten, debe reemplazar los filtros.

NOTA

- El purificador de aire está diseñado para eliminar el polvo suspendido en el aire y los olores; sin embargo no elimina los gases dañinos (por ejemplo, el monóxido de carbono contenido en el humo de los cigarrillos). Si aún continúa la fuente de los olores, el purificador de aire no los podrá retirar completamente. (Por ejemplo, ciertos olores de los materiales de construcción o de las mascotas.)

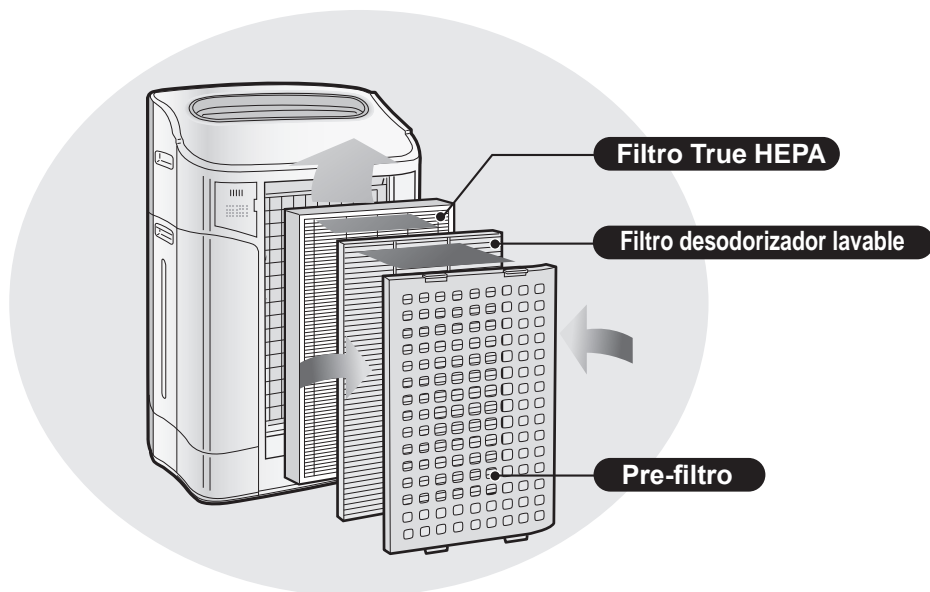

CARACTERÍSTICAS

Combinación única de tecnologías para el tratamiento del aire
Sistema de triple filtrado
+ Plasmacluster + Humidificación

ATRAPA EL POLVO*

El pre-filtro lavable atrapa el polvo y otras partículas grandes en el aire.

DISMINUYE LOS OLORES

El filtro desodorizador lavable absorbe la mayoría de olores domésticos comunes.

REDUCE EL POLEN Y MOHO*

El filtro True HEPA atrapa el 99.97% de partículas de tamaño tan pequeño como 0.3 micrones.

REFRESCA

Plasmacluster trata el aire de manera similar al proceso mediante el que la naturaleza purifica el ambiente con una emisión equilibrada de iones positivos y negativos.

INCREMENTA LA HUMEDAD

Funciona hasta 10 horas por carga. **

*Cuando el aire es absorbido mediante el sistema de filtro.

**Tamaño de la habitación: Hasta 254 pies cuadrados.

La Tecnología basada en sensores monitorea continuamente la calidad del aire, ajustando la operación automáticamente según la pureza y la humedad detectada en el aire.

Declaración de conformidad

PURIFICADOR DE AIRE SHARP KC-C100U

Este dispositivo cumple con la Parte 18 del reglamento FCC.

Parte responsable:

SHARP ELECTRONICS CORPORATION
Sharp Plaza,
Mahwah, New Jersey 07430-2135

Declaración de conformidad

PURIFICADOR DE AIRE SHARP KC-C100U

Este dispositivo cumple con la norma canadiense ICES-001.

Parte responsable:

SHARP ELECTRONICS OF CANADA LTD.
335 Britannia Road East Mississauga, Ontario
L4Z 1W9 Canada
TEL: (905) 568-7140

CONTENIDO

INSTRUCCIONES DE SEGURIDAD IMPORTANTES S-2

- ADVERTENCIA S-2
- PRECAUCIONES RELACIONADAS CON LA OPERACIÓN S-3
- PAUTAS PARA LA INSTALACIÓN S-3
- PAUTAS PARA EL FILTRO S-3

NOMBRE DE LAS PARTES S-4

- DIAGRAMA ILUSTRATIVO S-4
- PARTE POSTERIOR S-4
- PANTALLA DE LA UNIDAD PRINCIPAL S-5
- MONITOR FRONTAL S-5

PREPARACIÓN PARA EL USO S-6

- INSTALACIÓN DEL FILTRO S-6
- RECARGA DEL TANQUE DE AGUA S-7

OPERACIÓN S-8

- MODO CLEAN AIR & MODO HUMIDIFY S-8
- MODO CLEAN AIR S-8
- MODO QUICK CLEAN S-9
- BOTÓN FAN SPEED S-9
- BOTÓN Plasmacluster ON/OFF S-9
- BOTÓN POWER ON/OFF S-9
- BOTÓN LIGHTS ON/OFF S-10
- LUZ DEL INDICADOR DE SUMINISTRO DE AGUA S-10
- AJUSTE DE LA SENSIBILIDAD DE DETECCIÓN DEL SENSOR S-10

CUIDADO Y MANTENIMIENTO S-11

- LUZ DEL INDICADOR DEL FILTRO S-11
- PANEL POSTERIOR Y SENSORES S-11
- UNIDAD PRINCIPAL S-11
- TANQUE DE AGUA S-12
- FILTRO DESODORIZADOR LAVABLE S-12
- BANDEJA DEL HUMIDIFICADOR S-13
- FILTRO DEL HUMIDIFICADOR S-14
- PAUTAS PARA REEMPLAZAR EL FILTRO S-15

LOCALIZACIÓN DE FALLAS S-16

ESPECIFICACIONES S-17

Gracias por comprar este Purificador de aire SHARP. Lea este manual detenidamente antes de usar el purificador de aire. Después de leer el manual, guárdelo en un lugar conveniente para referencias futuras.

INSTRUCCIONES DE SEGURIDAD IMPORTANTES

Al usar artefactos eléctricos, se deben cumplir precauciones de seguridad básicas, incluyendo las siguientes:

ADVERTENCIA - Para reducir el riesgo de choques eléctricos, incendios o lesiones a personas:

- Lea todas las instrucciones antes de usar la unidad.
- Use únicamente en un tomacorriente de 120 voltios.
- El purificador de aire tiene un enchufe polarizado (una espiga es más ancha que la otra). Este enchufe se adapta a un tomacorriente polarizado en una sola dirección. Si el enchufe no encaja en el tomacorriente, invierta el sentido. Si el problema persiste, contáctese con un electricista o personal de servicio calificado.
- **No use la unidad si el cable de alimentación o el enchufe están dañados o si la conexión en el tomacorriente no es segura.**
- Elimine periódicamente el polvo del enchufe.
- **No introduzca los dedos ni objetos extraños en la entrada o la salida de aire.**
- **Al retirar el cable de alimentación, siempre sostenga el enchufe sin tirar del cable.** Un cortocircuito eléctrico puede causar choques eléctricos y/o incendios.
- **No retire el enchufe con las manos húmedas.**
- **No use esta unidad cerca de artefactos a gas o chimeneas.**
- Al recargar el tanque de agua, al limpiar la unidad o cuando la unidad no esté en uso, asegúrese de desconectar la unidad. Un cortocircuito eléctrico puede causar choques eléctricos y/o incendios.
- **Si el cable de alimentación está dañado, debe ser reemplazado por el fabricante, su agente de servicio, centro de servicio autorizado Sharp o una persona calificada para evitar peligros.**
- No opere la unidad cuando utilice insecticidas en aerosol o en habitaciones con residuos de aceite, incienso, chispas de cigarrillos encendidos, vapores químicos en el aire o en condiciones de alta humedad, como en el baño.
- Tenga cuidado al limpiar la unidad. Los limpiadores fuertes de tipo corrosivo pueden dañar la parte externa.
- Este purificadores de aire debe recibir servicio únicamente en un Centro de servicio autorizado Sharp. Comuníquese con el Centro de servicio autorizado más cercano para cualquier problema, ajuste o reparación.
- Si va a llevar la unidad, retire primero el tanque de agua y la bandeja de humidificador y sostenga la unidad usando las manijas de ambos lados.
- No beba el agua de la bandeja del humidificador ni del tanque de agua. De hacerlo, le podría causar enfermedades.
- Cambie diariamente el agua del tanque por agua del grifo y limpie regularmente el tanque y la bandeja del humidificador. (Vea las secciones S-12 y S-13). Cuando la unidad no se encuentre en uso, elimine el agua del tanque y de la bandeja. El agua almacenada en el tanque y/o en la bandeja puede causar la formación de moho, bacterias y malos olores.
En ciertos casos, estas bacterias pueden causar efectos físicos dañinos.
- El agua almacenada en el tanque y en la bandeja puede causar la formación de moho y bacterias.

NOTA - Interferencia de radio o televisión

Si este purificador de aire causa alguna interferencia con la recepción de la radio o televisión, intente corregir la interferencia por medio de una o más de las medidas siguientes:

- Reoriente o reubique la antena de recepción.
- Aumente la separación entre la unidad y el receptor de radio/TV.
- Conecte el equipo en un tomacorriente de un circuito diferente al circuito en el cual se conecta el receptor.
- Consulte al distribuidor o a un técnico de radio/TV con experiencia si requiere ayuda.

Este producto cumple los requisitos de la norma internacional CISPR 11.

En conformidad con esta norma, este producto pertenece a los equipos del grupo 2 clase B.

Grupo 2 quiere decir que el equipo intencionalmente genera radiofrecuencia en forma de radiación electromagnética para la electrodescarga de equipos mecanizados.

Equipo de clase B quiere decir que el equipo es apropiado para uso doméstico.

PRECAUCIONES RELACIONADAS CON LA OPERACIÓN

- No bloquee la entrada y/o salida de aire.
- No use la unidad cerca de o con objetos calientes, como estufas o calentadores o donde pueda entrar en contacto con el vapor.
- Siempre opere la unidad en posición vertical.
- **Siempre sostenga las manijas de ambos lados al mover la unidad.**
- **No opere la unidad sin haber instalado correctamente los filtros, el tanque de agua y la bandeja del humidificador.**
- **No lave ni reutilice el filtro True HEPA.**
Esto no sólo empeora el rendimiento del filtro, también puede causar choques eléctricos o fallas en el funcionamiento.
- **Sólo limpie la parte externa con un paño suave.**
Puede causar daños o grietas en la superficie de la unidad.
Además, puede dañar los sensores.
- **La frecuencia de mantenimiento que debe recibir (decapado) dependerá de la dureza o impurezas del agua que use; mientras más dura sea el agua, mayor será la frecuencia del decapado.**
- **Mantenga la unidad alejada del agua.**

PAUTAS PARA LA INSTALACIÓN

- **Cuando la unidad esté en uso, colóquela alejada a 7 pies (2m) de cualquier equipo que emita ondas electromagnéticas como televisores o radios para evitar interferencias eléctricas.**
- **Evite lugares donde el sensor esté expuesto a la corriente directa de aire.**
En caso contrario la unidad podría no funcionar correctamente.
- **Evite usar la unidad en lugares donde las cortinas, etc. puedan entrar en contacto con la entrada y/o salidas de aire.**
Las cortinas, etc. pueden llenarse de polvo o puede causar fallas en el funcionamiento.
- **Evite usar la unidad en lugares donde esté expuesta a la condensación o cambios drásticos de temperatura. Las condiciones apropiadas se dan cuando la temperatura del ambiente se encuentra entre 41-95°F (5-35°C).**
- **Coloque la unidad sobre una superficie firme con suficiente circulación de aire.**
Al colocarla en un área que tenga una alfombra gruesa, la unidad puede vibrar ligeramente.
Colóquela sobre una superficie nivelada para evitar fugas de agua del tanque de agua y/o bandeja del humidificador.
- **Evite los lugares donde haya formación de grasa o humo grasoso (por Ej., la cocina).**
Esto puede causar grietas en la superficie de la unidad o fallas en el funcionamiento del sensor.
- **Deje un espacio libre de aproximadamente 2 pies (60cm) si la va a colocar cerca de la pared.**
La pared ubicada detrás de la salida de aire puede ensuciarse con el tiempo. Si va a usar la unidad durante un período extendido de tiempo en el mismo lugar, limpie la pared periódicamente y protéjala con una lámina de vinilo, etc. para evitar que la pared se ensucie.

PAUTAS PARA EL FILTRO

- Siga las instrucciones de este manual para el cuidado y mantenimiento correcto de los filtros.

NOMBRE DE LAS PARTES

DIAGRAMA ILUSTRATIVO - PARTE FRONTAL

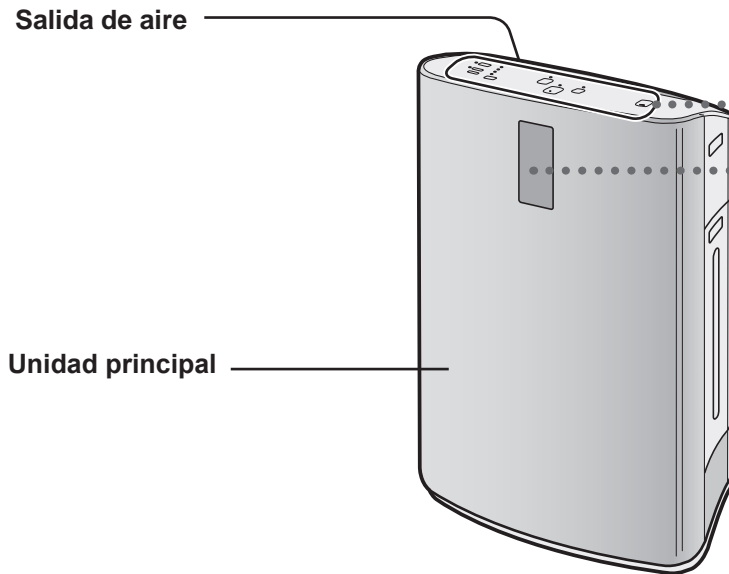

PARTE POSTERIOR

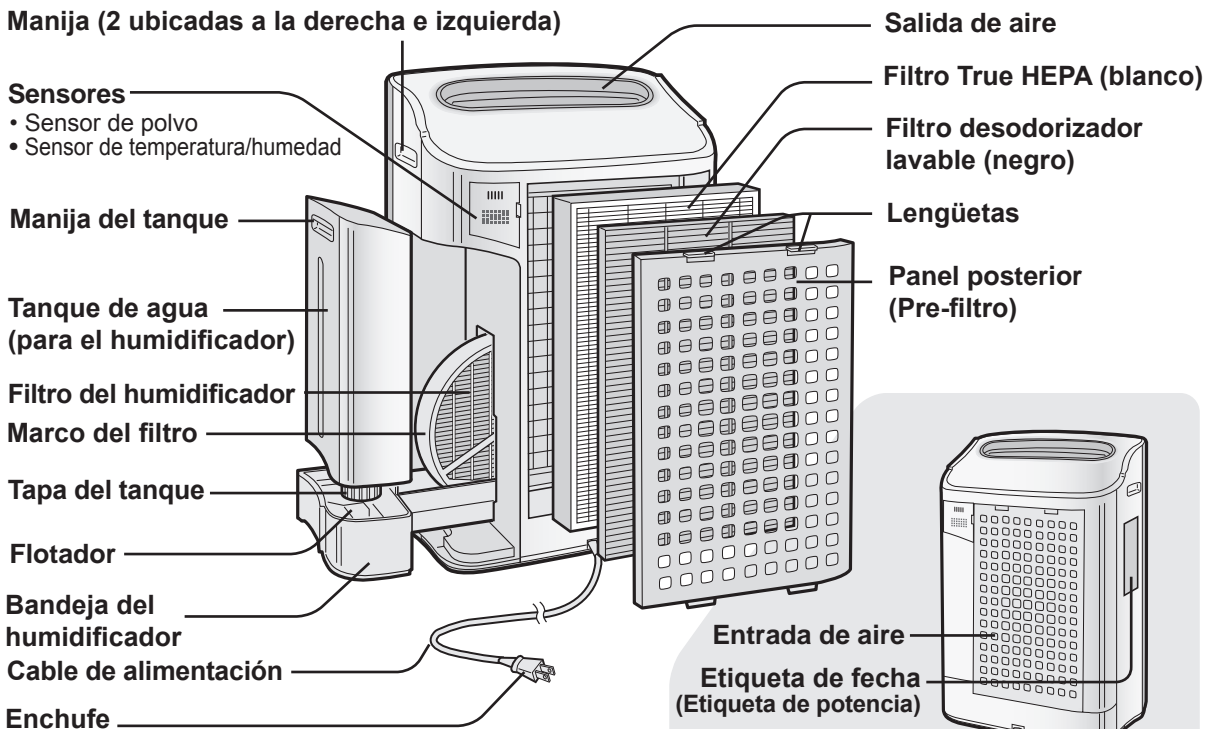

PANTALLA DE LA UNIDAD PRINCIPAL

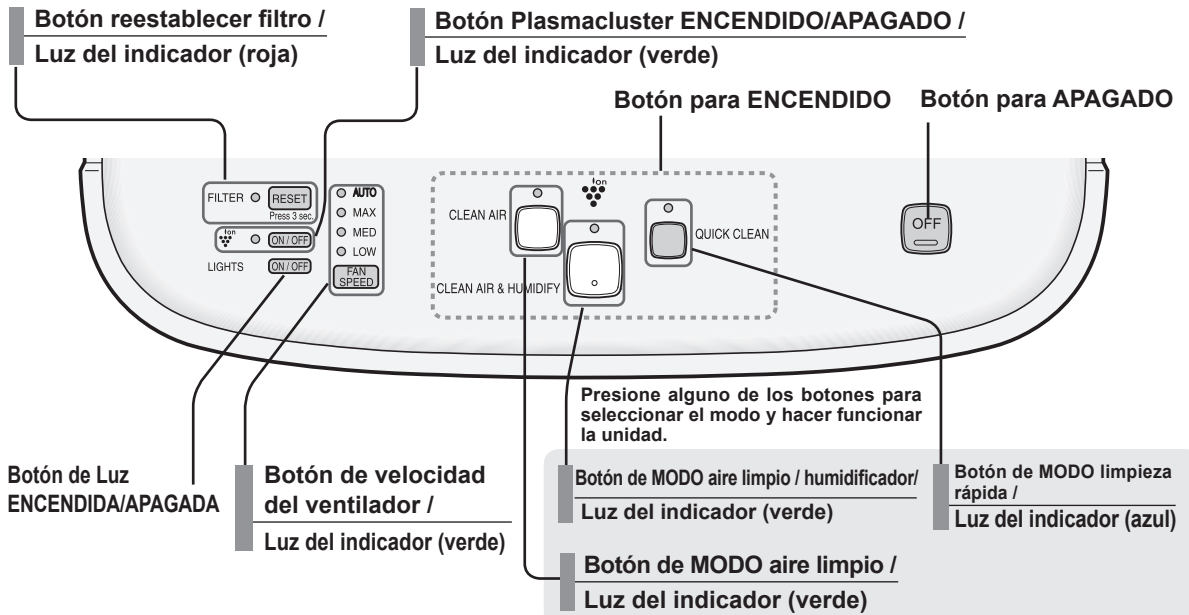

MONITOR FRONTAL

Indica la limpieza y humedad del aire de la habitación.

Luz del indicador Plasmacluster (azul)

Azul: Plasmacluster ENCENDIDO
Luz apagada: Plasmacluster APAGADO

Luz del indicador de humedad (verde)

Muestra el nivel aproximado de humedad en la habitación. Esto solo es posible al seleccionar el modo Clean Air & Humidify (aire limpio / humidificador). El ajuste de humedad no es regulable.

(Por Ej.: Al 60% de humedad)



MONITOR DE POLVO

El sensor de polvo monitorea continuamente el aire y cambia de color según sea la pureza del aire.

Acondicionamiento del aire en la habitación

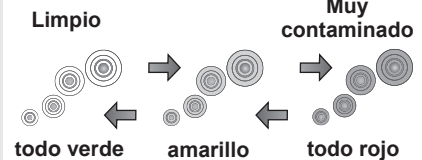

Luz del indicador de suministro de agua (roja)

Esta luz se encenderá cuando sea necesario recargar el tanque de agua.

INSTALACIÓN DEL FILTRO

Los filtros vienen empacados en bolsas de plástico y están colocados dentro de la unidad para conservar su calidad. Asegúrese de retirar las bolsas de plástico y de volver a colocar los filtros dentro de la unidad antes de usarla por primera vez.

1 Retire los filtros

1 Retire el panel posterior.

Presione suavemente las lengüetas, luego incline y retire el panel posterior.

Lengüetas en la parte superior

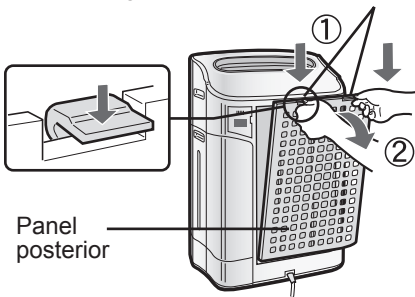

Panel posterior

2 Retire el filtro desodorizante lavable (negro) y el Filtro True HEPA (blanco) de las bolsas de plástico.

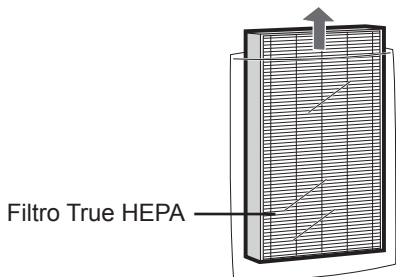

Filtro True HEPA

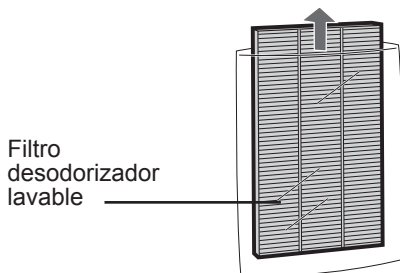

Filtro desodorizante lavable

2 Instale los filtros

1 Instale el filtro HEPA.

Introduzca de modo que las pestañas en el Filtro True HEPA estén frente a usted. Instalar el filtro al revés afectará el rendimiento de la unidad.

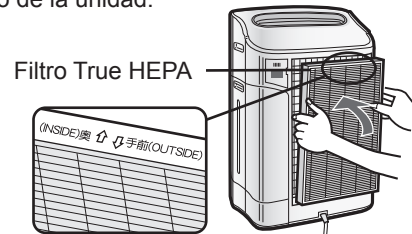

2 Introduzca las dos lengüetas inferiores del panel posterior (izquierda y derecha) dentro de los agujeros pequeños en la unidad y deslice el Filtro desodorizante lavable entre el filtro True HEPA Filter y el panel posterior.

Filtro desodorizante lavable

Panel posterior

Lengüetas inferiores

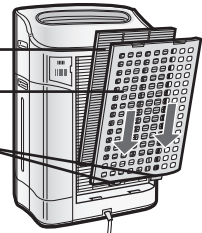

3 Presione suavemente en las lengüetas superiores (izquierda y derecha) para asegurarlas en su lugar.

Lengüetas superiores

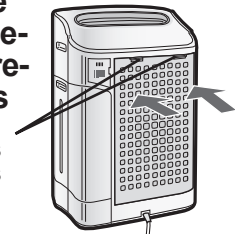

4 Complete la fecha de inicio de uso en la Etiqueta para la fecha.

Utilice la fecha de inicio de uso como guía para cuando deba reemplazar los filtros.

Etiqueta para la fecha

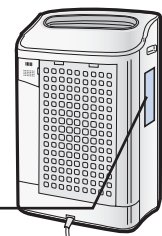

LLENADO DEL TANQUE DE AGUA

Puede usar la unidad en el Modo Clean Air (aire limpio) sin colocar agua en el tanque de agua. Cuando utilice el Modo Clean Air & Humidify (aire limpio y humidificador) o el Modo Quick Clean (limpieza rápida) debe llenar el Tanque de agua con agua.

1 Retire el tanque de agua abriendo la parte superior.

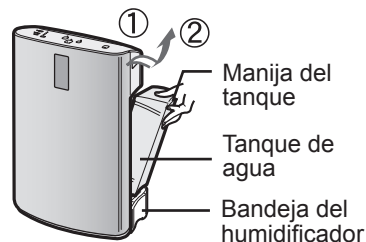

2 Retire la tapa del tanque de agua y llénelo cuidadosamente con agua de grifo.

- Cambie diariamente el agua del tanque de agua con agua fresca del grifo.

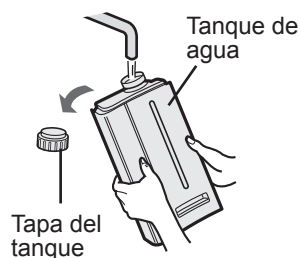

3 Después de llenar, apriete bien la tapa del tanque.

- Revise que no haya fuga de agua.
- Asegúrese de limpiar cualquier exceso de agua de la parte externa del tanque.
- Cuando transporte el tanque de agua, sosténgalo con ambas manos para que la abertura del tanque esté hacia arriba.

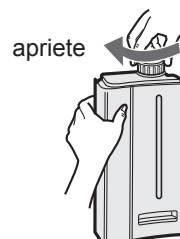

4 Reemplace el tanque de agua en la unidad.

- El pestillo superior hará "clic" al instalar adecuadamente el tanque de agua.

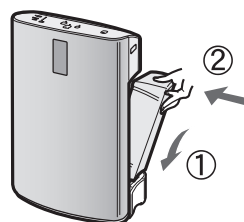

PRECAUCIÓN

- No exponga la unidad al agua. Puede causar un corto circuito y/o choque eléctrico.
- No utilice agua caliente (104°F o 40°C), agentes químicos, sustancias aromáticas, agua sucia, etc. Puede causar deformación y/o funcionamiento defectuoso de la unidad.
- Use sólo agua fresca del grifo. El uso de otras fuentes de agua puede propiciar el desarrollo de moho, hongos y/o bacterias.

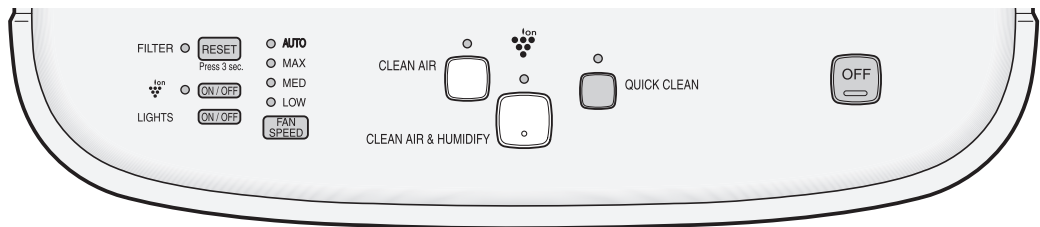

MODO CLEAN AIR & HUMIDIFY (AIRE LIMPIO Y HUMIDIFICADOR)

Utilice el Modo Clean Air & Humidify (Aire limpio y humidificador) para limpiar rápidamente el aire, reducir olores y humidificar.

1 Llene el tanque de agua. (Vea S-7)

2 Presione el botón de Modo **CLEAN AIR & HUMIDIFY (AIRE LIMPIO Y HUMIDIFICADOR)** en la pantalla de la unidad.

- Si el cable de alimentación no fue desconectado entre usos, la unidad se reiniciará automáticamente en los ajustes previamente seleccionados (velocidad de ventilador, Plasmacluster on/off, etc).



3 Presione el botón **FAN SPEED (VELOCIDAD DEL VENTILADOR)** para seleccionar la velocidad de ventilador deseada. (Vea S-9)



Sobre el Modo Automatic Humidify (Humidificador automático)

Sobre los sensores de temperatura/humedad. Los sensores de temperatura/humedad detectan y ajustan automáticamente la humedad según los cambios en la temperatura de la habitación. Dependiendo del tamaño y la humedad de la habitación, puede ser que la humedad no alcance el 45-55%. En tales casos, se recomienda usar el Modo CLEAN AIR & HUMIDIFY/MÁX (AIRE LIMPIO Y HUMIDIFICADOR/MÁX.)

Temperatura	Humedad
~64.4°F	55%
64.4°F~75.2°F	50%
75.2°F~	45%

MODO CLEAN AIR (AIRE LIMPIO)

Utilice el Modo Clean Air (Aire limpio) cuando no requiera humedad adicional.

1 Presione el botón Modo **CLEAN AIR (AIRE LIMPIO)** en la pantalla.

- Si el cable de alimentación no fue desconectado entre usos, la unidad se reiniciará automáticamente en los ajustes previamente seleccionados (velocidad de ventilador, Plasmacluster on/off, etc).



2 Presione el **BOTÓN FAN SPEED (VELOCIDAD DEL VENTILADOR)** para seleccionar la velocidad de ventilador deseada. (Vea S-9)



MODO QUICK CLEAN (LIMPIEZA RÁPIDA)

El Modo QUICK CLEAN (LIMPIEZA RÁPIDA) con humidificación libera iones Plasmacluster concentrados. Al repetir ciclos de flujo de aire fuerte y moderado, la unidad retira eficazmente el polvo transportado por el aire, polen, moho* y alérgenos. Al seleccionar este modo debe haber agua en el tanque de agua.

La unidad humidifica cuando hay agua en el tanque de agua y funciona sin humidificar cuando no el tanque no tiene agua.

* Cuando el aire es arrastrado a través del sistema de filtro.

1 Presione el botón de MODO QUICK CLEAN (LIMPIEZA RÁPIDA) en la pantalla para seleccionar este modo.

Al terminar la operación, la unidad regresará a la operación anterior.



Botón FAN SPEED (VELOCIDAD DEL VENTILADOR)

Presione el botón FAN SPEED (VELOCIDAD DEL VENTILADOR) para seleccionar los ajustes preferidos para el ventilador. Las luces del indicador mostrarán la velocidad actual seleccionada. Tenga en cuenta que la velocidad del ventilador no se puede ajustar durante el Modo QUICK CLEAN (LIMPIEZA RÁPIDA).



Operación AUTOMÁTICA AUTO

La velocidad del ventilador cambia automáticamente (HIGH* -ALTA-, MEDIUM -MEDIA-, LOW -BAJA) dependiendo de la cantidad de impurezas en el aire. Los sensores detectan las impurezas para que haya una purificación de aire eficiente.

Operación MÁXIMA

MAX La unidad funcionará a la máxima velocidad del ventilador.

Operación MEDIA

MED La unidad funcionará a la velocidad media del ventilador.

Operación BAJA

LOW La unidad funcionará silenciosamente utilizando un ingreso de aire mínimo.

* La velocidad ALTA del ventilador es una velocidad intermedia entre MEDIA y MÁXIMA.

Botón Plasmacluster ON/OFF (ENCENDIDO/APAGADO)

Presione el botón Plasmacluster ON/OFF (ENCENDIDO/APAGADO) para encender y apagar el Modo Plasmacluster Ion. Una luz verde le indicará que el Modo Plasmacluster Ion está ENCENDIDO.

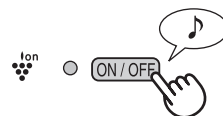

Botón POWER OFF (APAGADO)

Presione el botón Power OFF (APAGADO) para apagar la unidad.



OPERACIÓN

Botón LIGHTS ON/OFF (LUCES ENCENDIDAS/APAGADAS)

Presione este botón para ENCENDER y APAGAR las luces del panel frontal del monitor.

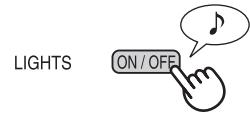

LUZ DEL INDICADOR DE SUMINISTRO DE AGUA

Cuando el tanque de agua está vacío, la luz del indicador del suministro de agua destellará para indicar que se debe recargar el tanque de agua. **Observe que la luz no destellará aunque el tanque de agua esté vacío durante el Modo Clean Air (Aire limpio) y el Modo Quick Clean (Limpieza rápida).**



Ajuste del indicador sonoro para el suministro de agua.

Además de la luz del indicador, la unidad puede ajustarse para que dé una señal con un pitido audible cuando el tanque de agua esté vacío. Con la unidad APAGADA, presione el botón Lights ON/OFF (LUCES ENCENDIDAS/APAGADAS) por 3 segundos para ENCENDER la señal audible.



Cancelación

Para cancelar la señal audible, con la unidad APAGADA, presione nuevamente el botón Lights ON/OFF (LUCES ENCENDIDAS/APAGADAS) más de tres segundos.

AJUSTE DE LA SENSIBILIDAD DE DETECCIÓN DEL SENSOR

Ajuste de la sensibilidad de detección del sensor: Fije en 'low' (bajo) si el MONITOR DE POLVO está constantemente rojo, para reducir la sensibilidad, y fije en 'high' (alto) si el MONITOR DE POLVO está constantemente verde, para aumentar la sensibilidad.

1 Con la unidad APAGADA, presione el botón Fan Speed (velocidad del ventilador) por 3 segundos.

Las luces del indicador de velocidad del ventilador mostrarán el nivel de sensibilidad del sensor establecido actualmente. El ajuste de fábrica es estándar, indicado por la luz MED (MEDIA).

2 Presione el botón Fan Speed (velocidad del ventilador) para determinar la sensibilidad del sensor deseada.

Consulte el diagrama de la derecha para seleccionar el nivel deseado para la sensibilidad del sensor.

Luz del indicador de velocidad del ventilador

Sensibilidad de detección del sensor

3 Presione el botón Power OFF (APAGADO).

Observe que si el botón Power OFF (APAGADO) no se presiona dentro de los 8 segundos siguientes al ajuste de la sensibilidad del sensor, el ajuste se guardará automáticamente. El ajuste de sensibilidad del sensor será guardado incluso si la unidad está desconectada.

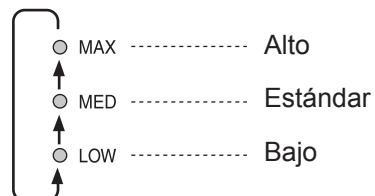

CUIDADO Y MANTENIMIENTO

Para mantener un rendimiento óptimo de este purificador de aire, limpie periódicamente la unidad incluyendo el sensor y filtros. Cuando limpie la unidad, primero asegúrese de desconectar el cable de alimentación y nunca manipule el enchufe con las manos húmedas. Puede causar choque eléctrico y/o lesiones corporales.

LUZ DEL INDICADOR DEL FILTRO

Ciclo de cuidado

Después de 720 horas de uso (30 días x 24 horas = 720)

La luz del indicador del filtro se iluminará como un aviso para realizar el mantenimiento del panel posterior, los sensores y el filtro del humidificador. La luz del indicador se encenderá después de aproximadamente 720 horas de uso.

Después de realizar el mantenimiento, restablezca el indicador del filtro. Conecte la unidad, ENCIÉNDALA y presione el botón RESET (RESTABLECER) por 3 segundos. La luz del indicador del filtro se apagará. Aunque la luz del indicador del filtro ya estuviera apagada, se debe presionar el botón RESET (RESTABLECER) para restablecer el temporizador de mantenimiento.

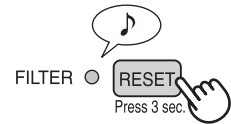

PANEL POSTERIOR y SENSORES

Ciclo de cuidado

Cada vez que se acumule polvo en la unidad o cada dos meses

Retire suavemente el polvo de la abertura del sensor y del panel posterior, utilizando un dispositivo de aspiradora o una herramienta similar.

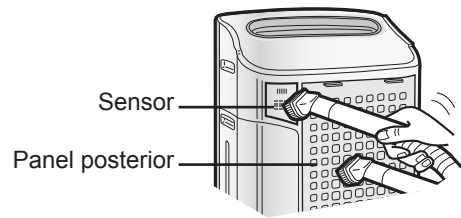

CUIDADO DEL SENSOR DEL FILTRO

Retire el sensor del filtro y golpéelo ligeramente sobre un lavabo o basurero para desprender el polvo. Si está muy sucio, lávelo cuidadosamente con agua templada. **No use ningún detergente o químico de ninguna clase para limpiar el filtro.** Seque completamente el filtro antes de reinstalarlo en la unidad. No opere la unidad sin haber instalado correctamente los filtros.

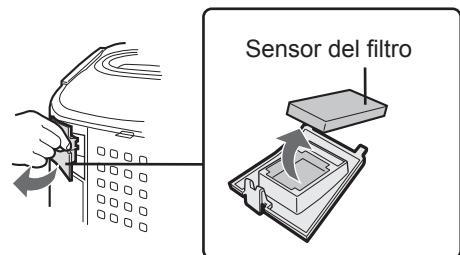

UNIDAD

Ciclo de cuidado

Cada vez que se acumule polvo en la unidad o cada dos meses

Limpie regularmente para evitar el polvo o manchas en la unidad. Si permite que las manchas permanezcan, puede ser difícil retirarlas.

Limpie y seque con un paño suave

Para manchas o suciedad difícil, use un paño suave humedecido con agua tibia.

No use fluidos volátiles

Benceno, disolvente de pinturas, polvo pulidor, etc. podrían dañar la superficie.

No use detergentes

Los ingredientes de los detergentes podrían dañar la unidad.

CUIDADO Y MANTENIMIENTO

TANQUE DE AGUA

Ciclo de cuidado

A diario cuando use el humidificador

Enjuague el interior del tanque dejando una pequeña cantidad de agua templada en el interior, cerrando la tapa del tanque firmemente y sacudiéndolo. Puede usar detergentes domésticos suaves para limpiar el interior del tanque, pero disuelva el detergente y enjuague cuidadosamente el tanque para retirar todo residuo de detergente.

(Observe que el tanque de agua no es apto para el lavaplatos.)

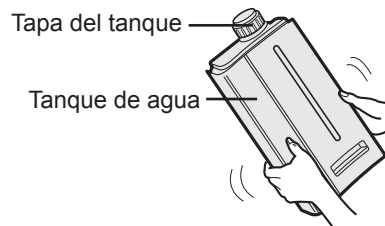

CUIDADO DEL FILTRO DESODORIZADOR LAVABLE

**¡SÓLO LAVE A MANO!
¡NO SEQUE EN LA
SECADORA DE ROPA!**

Ciclo de cuidado

**Quando observe un olor desagradable en la salida de aire.
Quando observe que ha disminuido el rendimiento del filtro y el olor persista.**

1 Enjuague la suciedad del FILTRO DESODORIZADOR LAVABLE con agua templada.

PRECAUCIÓN

- Al lavar el filtro por primera vez, el agua del enjuague puede ser de color marrón. Esto no afecta el rendimiento de desodorización.
- Evite curvar o doblar el filtro al lavarlo.

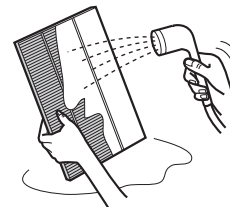

2 Deje escurrir el filtro para retirar el exceso de agua.

3 Seque completamente el filtro en un área bien ventilada. De ser posible, seque al aire libre.

Seque el filtro en posición horizontal para evitar que el filtro se deforme.

PRECAUCIÓN

- Evite secar el filtro al aire libre durante clima inclemente (por Ej. lluvia o temperaturas frías). No permita que el filtro se congele.
- Si seca el filtro en el interior, tome precauciones, como colocar toallas, etc. debajo del filtro para evitar que el agua dañe el piso.

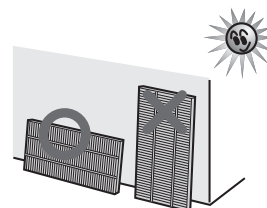

4 Reemplazo del filtro en la unidad. (Vea S-6).

Seque completamente el filtro antes de reinstalarlo para evitar olores. No opere la unidad sin haber instalado correctamente los filtros.

BANDEJA DEL HUMIDIFICADOR

Ciclo de cuidado

1 mes

La frecuencia del ciclo de mantenimiento dependerá de la dureza del agua...Evite derramar agua cuando retire o limpie la bandeja.

1 Retire el tanque de agua y la bandeja del humidificador.

Primero retire el seguro del tanque de agua, después retire la bandeja. Use ambas manos al tirar de la bandeja del humidificador para evitar que el agua se derrame.

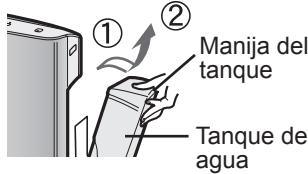

Cuando sea difícil retirar los depósitos de agua

1 Llene la Bandeja del humidificador hasta la mitad con agua templada, agregue una pequeña cantidad de detergente suave para cocina y deje remojando por cerca de 30 minutos.

Diluya el detergente según las instrucciones en el envase. Limpie las partes difíciles de alcanzar con un hisopo de algodón o con un cepillo de dientes.

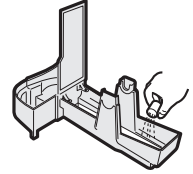

2 Retire el tanque de agua y el filtro del humidificador de la bandeja del humidificador. Escurra el agua acumulada inclinando lentamente la bandeja del humidificador.

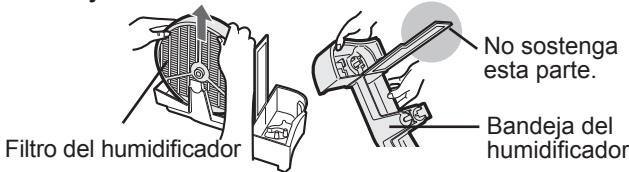

2 Enjuague la bandeja del humidificador con agua templada.

- Enjuague hasta retirar todos los residuos de detergente.
- Un enjuague inadecuado puede producir un olor a detergente o cambios en la forma o color de la unidad principal.

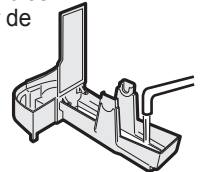

3 Enjuague la parte interior de la bandeja del humidificador con agua templada para retirar las impurezas.

- No retire el flotador de espuma de poliestireno.
- Limpie las partes difíciles de alcanzar con un hisopo de algodón o con un cepillo de dientes.

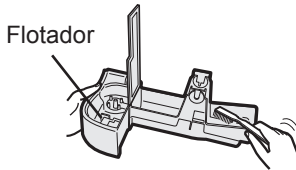

4 Vuelva a colocar el filtro del humidificador y la bandeja del humidificador en la unidad.

El filtro del humidificador no encajará si se coloca al revés. Asegúrese de que no haya ningún espacio entre la bandeja del humidificador y la unidad al colocarla nuevamente en la unidad. La unidad no podrá funcionar correctamente si la bandeja del humidificador no es colocada correctamente en la unidad.

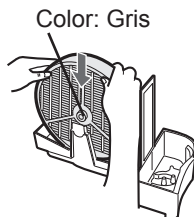

PRECAUCIÓN

- Use sólo detergentes suaves para cocina para limpiar la bandeja del purificador. Usar químicos o detergentes no apropiados, puede causar deformación, decoloración, agrietamiento (fuga de agua).

Si el flotador de espuma de poliestireno se sale, reemplácelo insertando las lengüetas del flotador en los agujeros de la bandeja del humidificador como se muestra en el diagrama.

- 2 Inserte la lengüeta del flotador en el agujero.

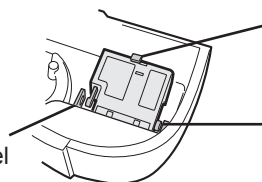

- 1 Inserte el flotador debajo de esta lengüeta.

- 3 Inserte la lengüeta en el otro lado del flotador dentro del agujero.

CUIDADO Y MANTENIMIENTO

FILTRO DEL HUMIDIFICADOR

Ciclo de cuidado

Una vez al mes o cuando la luz del indicador del filtro esté encendida.

La frecuencia del ciclo de mantenimiento dependerá de la dureza o la cantidad de impurezas del agua que use; mientras más dura sea el agua, mayor será la frecuencia del decapado.

Tenga cuidado de no derramar agua cuando limpie el filtro.

1 Retire el tanque de agua y la bandeja del humidificador.

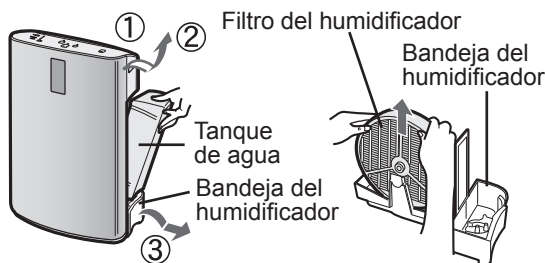

2 Retire el filtro del humidificador de la bandeja del humidificador.

Evite derramar agua de la bandeja del humidificador.

3 Preparación de la solución decapante.

Para decapar use ácido cítrico, de venta en algunas farmacias, o jugo de limón puro embotellado. Elija uno y prepare la solución decapante.

<Para usar ácido cítrico>

Disuelva 3 cucharaditas de ácido cítrico y 2 1/2 tazas de agua templada en un recipiente adecuado y revuelva bien.

<Para usar jugo de limón>

Use sólo jugo de limón puro embotellado sin pulpa (cuélelo de ser necesario). Combine 1/4 de taza de jugo de limón y 3 tazas de agua templada en un recipiente lo suficientemente grande como para soportar el filtro del humidificador y revuelva bien.

4 Remoje el filtro del humidificador en la solución antes de limpiarlo.

Cuando se usa jugo de limón, se recomienda remojar por más tiempo que cuando se usa ácido cítrico.



5 Enjuague el filtro del humidificador varias veces con agua templada para retirar todos los residuos de la solución.

El enjuague inadecuado puede producir olor y afectar el funcionamiento y/o el aspecto de la unidad.

* No restriegue el filtro del humidificador, sólo enjuague suavemente con agua templada.

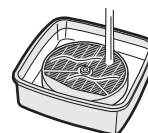

6 Coloque el filtro del humidificador en la bandeja del humidificador y vuelva a colocar la bandeja del humidificador en la unidad.

• El filtro del humidificador no encajará si se coloca al revés. Asegúrese de que no haya ningún espacio entre la bandeja del humidificador y la unidad al colocarla nuevamente en la unidad. La unidad no podrá funcionar correctamente si la bandeja del humidificador no es colocada correctamente en la unidad.

• Cuando no use la unidad por un largo período de tiempo, seque completamente el filtro del humidificador antes de reinstalarlo.

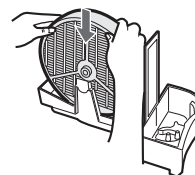

7 Conecte la unidad, enciéndala, y presione por más de 3 segundos el botón Reset (Restablecer), ubicado en la pantalla, para reiniciar el filtro.

Usted observará sedimentos de color marrón rojizo o blanco formándose en la superficie del filtro del humidificador. Estas impurezas (calcio, etc.) se deben a las impurezas que contiene el agua de grifo; esto no es un defecto. Reemplace el filtro del humidificador cuando esté completamente cubierto de sedimentos de color blanco.



PAUTAS PARA REEMPLAZAR EL FILTRO

La duración del filtro variará dependiendo del ambiente de la habitación, el uso y la ubicación de la unidad. Si el polvo o el olor persisten, reemplace los filtros.
(Consulte "Lea antes de usar su nuevo purificador de aire")

Guía para programar el reemplazo del filtro

Filtro True HEPA Hasta 5 años después de abrirlo

La duración del filtro se puede reducir en gran medida dependiendo del ambiente de la habitación. El humo de cigarro, la caspa de las mascotas y otras partículas transportadas por el aire pueden reducir la duración del filtro. Revise los filtros regularmente y reemplácelos de ser necesario.

Filtro desodorizador lavable

El filtro puede usarse varias veces después de lavarlo, o se puede reemplazar.

Filtro del humidificador Hasta 2 años después de abrirlo

La duración del filtro se puede reducir en gran medida dependiendo del ambiente de la habitación. Aunque no hayan pasado 2 años, reemplace el filtro del humidificador si observa lo siguiente:

- Sedimentos minerales (grumos blancos, negros o rojos) que no hayan sido eliminados después de limpiarlo o si el filtro del humidificador aún está sucio.
- Los filtros están severamente dañados o combados.

Filtros de reemplazo

- Modelo FZ-C100HFU
- Filtro True HEPA: 1unidad
- Modelo FZ-C100DFU
- Filtro desodorizador lavable: 1unidad
- Modelo FZ-C100MFU
- Filtro humidificador: 1unidad

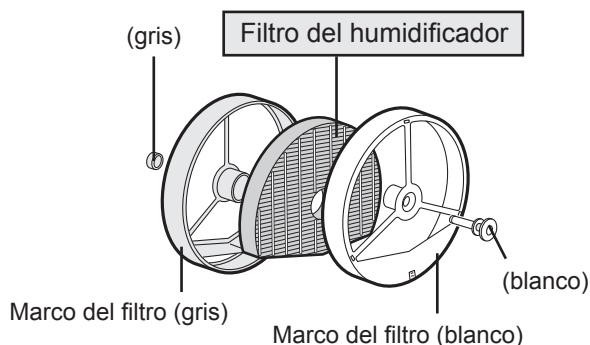

Reemplazo de los filtros

1. Reemplace los filtros de acuerdo con las instrucciones proporcionadas con los filtros de reemplazo.
2. Use las etiquetas de fecha como recordatorio para cuando sea necesario reemplazar los filtros.

Eliminación de los filtros

Elimine los filtros usados de acuerdo con todas las leyes y reglamentos locales.

Materiales de los filtros True HEPA:

- Filtro: Polipropileno • Marco: Poliéster

Materiales de los filtros desodorizadores lavables:

- Poliéster, rayón, carbón activado

Materiales del filtro humidificador:

- Rayón, poliéster

LOCALIZACIÓN DE FALLAS

Antes de llamar solicitando servicio, revise el cuadro de localización de fallas a continuación, ya que el problema puede no ser causado por fallas de la unidad.

SÍNTOMA	SOLUCIÓN (no es una falla)
No se eliminan los olores ni el humo.	<ul style="list-style-type: none"> • Limpie o reemplace los filtros si parece que están muy sucios. (Vea S-11,S-12,S-14)
El monitor frontal enciende la luz verde aunque el aire está contaminado.	<ul style="list-style-type: none"> • El aire podría estar contaminado a la vez que la unidad está conectada. Desconecte la unidad, espere un minuto y vuelva a conectarla.
El monitor frontal enciende la luz naranja o roja aunque el aire esté limpio.	<ul style="list-style-type: none"> • El funcionamiento del sensor resulta afectado si las aberturas del sensor de polvo están sucias u obstruidas. Limpie cuidadosamente los sensores de polvo (Vea S-11).
Se escucha un chasquido o tic-tac desde la unidad.	<ul style="list-style-type: none"> • Los sonidos de chasquido o tic-tac pueden ser audibles cuando la unidad está generando iones.
El aire descargado tiene un olor.	<ul style="list-style-type: none"> • Verifique si los filtros están muy sucios. • Limpie o reemplace los filtros. • Los purificadores de aire Plasmacluster emiten pequeños vestigios de ozono que pueden producir un olor. Estas emisiones de ozono están muy por debajo de los niveles de seguridad.
La unidad no opera cuando hay humo de cigarrillo en el aire.	<ul style="list-style-type: none"> • ¿Está instalada la unidad en una ubicación en la que es difícil que el sensor detecte el humo de cigarrillo? • ¿Están bloqueadas u obstruidas las aberturas del sensor de polvo? (En este caso, limpie las aberturas.) (Vea S-11)
Se ilumina la luz del indicador del filtro	<ul style="list-style-type: none"> • Después de reemplazar los filtros, conecte el cable de alimentación a un tomacorriente y presione el botón Filter Reset (Restablecer filtro). (Vea S-11)
El monitor frontal está apagado.	<ul style="list-style-type: none"> • Verifique que esté seleccionado el Modo Lights OFF (Luces APAGADAS). De ser así, después presione el botón Lights ON/OFF (Luces APAGADAS) por 3 segundos para activar las luces del indicador. (Vea S-10)
La luz del indicador de suministro de agua no se ilumina cuando el tanque está vacío.	<ul style="list-style-type: none"> • Revise el flotador de espuma de poliestireno para detectar impurezas. Limpie la bandeja del humidificador. Asegúrese de que la unidad esté colocada en una superficie nivelada.
La palanca del agua en el tanque no disminuye o lo hace lentamente.	<ul style="list-style-type: none"> • Verifique si la bandeja del humidificador y el tanque de agua están instalados correctamente. Revise el filtro del humidificador. • Limpie o reemplace el filtro cuando esté muy sucio (Vea S-14 y S-15).
Las luces del monitor frontal cambiar de color frecuentemente.	<ul style="list-style-type: none"> • Las luces del monitor de polvo cambian automáticamente de color cuando el sensor de polvo detecta impurezas.

MENSAJES DE ERROR

Si ocurre un error, comuníquese con el Centro de servicio de Sharp.

SEÑAL LUMINOSA	DETALLES DE ERROR	SOLUCIÓN
Destello de la luz 'AUTO' (AUTOMÁTICO) del indicador de velocidad del ventilador o de la luz 'QUICK CLEAN' (LIMPIEZA RÁPIDA)	Problema en el tablero de circuito	Desconecte la unidad, espere un minuto y vuelva a conectarla.
Destello de la luz del indicador de humedad '30'.	Temperatura anormal - sensor de humedad	
Destello de la luz del indicador de humedad '70'.		
Destello de la luz del indicador de velocidad del ventilador 'LOW' (BAJO).	Motor del ventilador anormal	APAGUE la alimentación eléctrica para cancelar el mensaje de error, espere un minuto y después ENCIENDA.
Destello de la luz del indicador de aire limpio y humedad	Filtro de humedad anormal	Verifique si el filtro humidificador, la bandeja humidificadora y el tanque de agua están instalados adecuadamente y vuelva a ENCENDER la alimentación eléctrica.

ESPECIFICACIONES

Modelo	KC-C100U					
Fuente de alimentación	120V 60Hz					
Modo de operación	AIRE LIMPIO			AIRE LIMPIO Y HUMIDIFICADOR		
Ajuste de velocidad del ventilador	MAX	MED	LOW	MAX	MED	LOW
Velocidad del ventilador CFM (m ³ /min)	194(5.5)	88(2.5)	28(0.8)	194(5.5)	88(2.5)	49(1.4)
Potencia nominal(Vatios)	50	9	3.5(3.0)	50	11	6.6(6.3)
Nivel de ruido(dBA)	51	34	17	51	34	23
Humidificación (pintas/hora)*2	—	—	—	1.3	0.7	0.5
Superficie de área aplicable (sq.ft)*1	254					
CADR (Polvo/Humo/Polen)	164/164/174					
Capacidad del tanque de agua (gallon)	0.96					
Sensores	Polvo/temperatura y humedad					
Tipo de filtro	Recolección de polvo	True HEPA con control de microorganismos				
	Desodorización	Desodorizante lavable				
Longitud del cable	6.5 pies (2.0 m)					
Dimensiones	14-7/8 pulg. (Ancho) x 10-1/2 pulg.(Prof.) x 23 pulg.(Alto) 378mm (Ancho) x 265mm (Prof.) x 586mm (Alto)					
Peso	20.7 lbs (9.3 Kg.)					

ESPAÑOL

- *1 •El área de la superficie del piso aplicable es apropiada para operar la unidad a la máxima velocidad del ventilador.
 *2 •El total de humidificación cambia de acuerdo con la temperatura y humedad en el interior y exterior.
 El total de humidificación aumenta cuando aumenta la temperatura o cuando disminuye la humedad.
 El total de humidificación disminuye cuando disminuye la temperatura o cuando aumenta la humedad.
 •Condiciones de medición : 68°F(20°C), 30% humedad (JEM1426)

Energía de reserva

Para operar los circuitos eléctricos mientras el cable de alimentación está insertado en el tomacorriente de pared, este producto consume cerca de 0.4 vatios de energía de reserva.
 Para ahorrar energía eléctrica, desenchufe el cable de energía cuando no esté usando la unidad.

Memo

SHARP[®]

SHARP ELECTRONICS CORPORATION
Sharp Plaza, Mahwah,
New Jersey 07430-2135 U.S.A.

SHARP CORPORATION
Osaka, Japan

SHARP[®]

SHARP ELECTRONICS OF CANADA LTD.
335 Britannia Road East Mississauga,
Ontario L4Z 1W9 Canada

SHARP CORPORATION
Osaka, Japan